

REMS Curvo
REMS Curvo 50
REMS Akku-Curvo
REMS Sinus



deu	Betriebsanleitung	6
eng	Instruction Manual	10
fra	Notice d'utilisation	14
ita	Istruzioni d'uso	19
spa	Instrucciones de servicio	24
nld	Handleiding	29
swe	Bruksanvisning	34
nno	Bruksanvisning	38
dan	Brugsanvisning	43
fin	Käyttöohje	47
por	Manual de instruções	52
pol	Instrukcja obsługi	57
ces	Návod k použití	62
slk	Návod na obsluhu	66
hun	Kezelési utasítás	71
hrv	Upute za rad	75
srp	Uputstvo za rad	75
slv	Navodilo za uporabo	80
ron	Manual de utilizare	84
rus	Руководство по эксплуатации	89
ell	Οδηγίες χρήσης	94
tur	Kullanım kılavuzu	99
bul	Ръководство за експлоатация	103
lit	Naudojimo instrukcija	108
lav	Lietošanas instrukcija	113
est	Kasutusjuhend	117
	REMS Sinus	122

REMS GmbH & Co KG
Maschinen- und Werkzeugfabrik
Stuttgarter Straße 83
71332 Waiblingen
Deutschland
Telefon +49 7151 1707-0
Telefax +49 7151 1707-110
www.rems.de



REMS Curvo / REMS Curvo 50

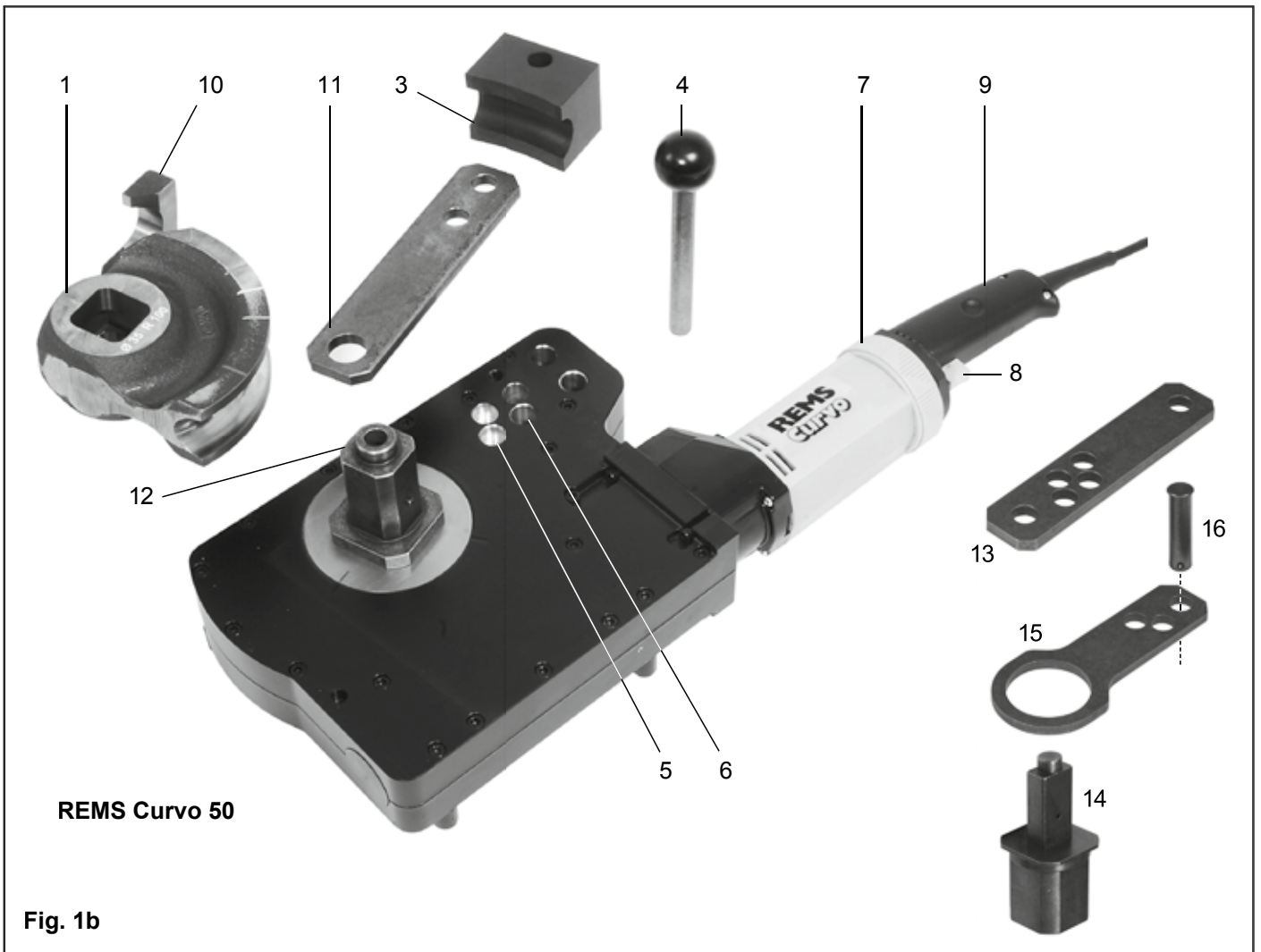
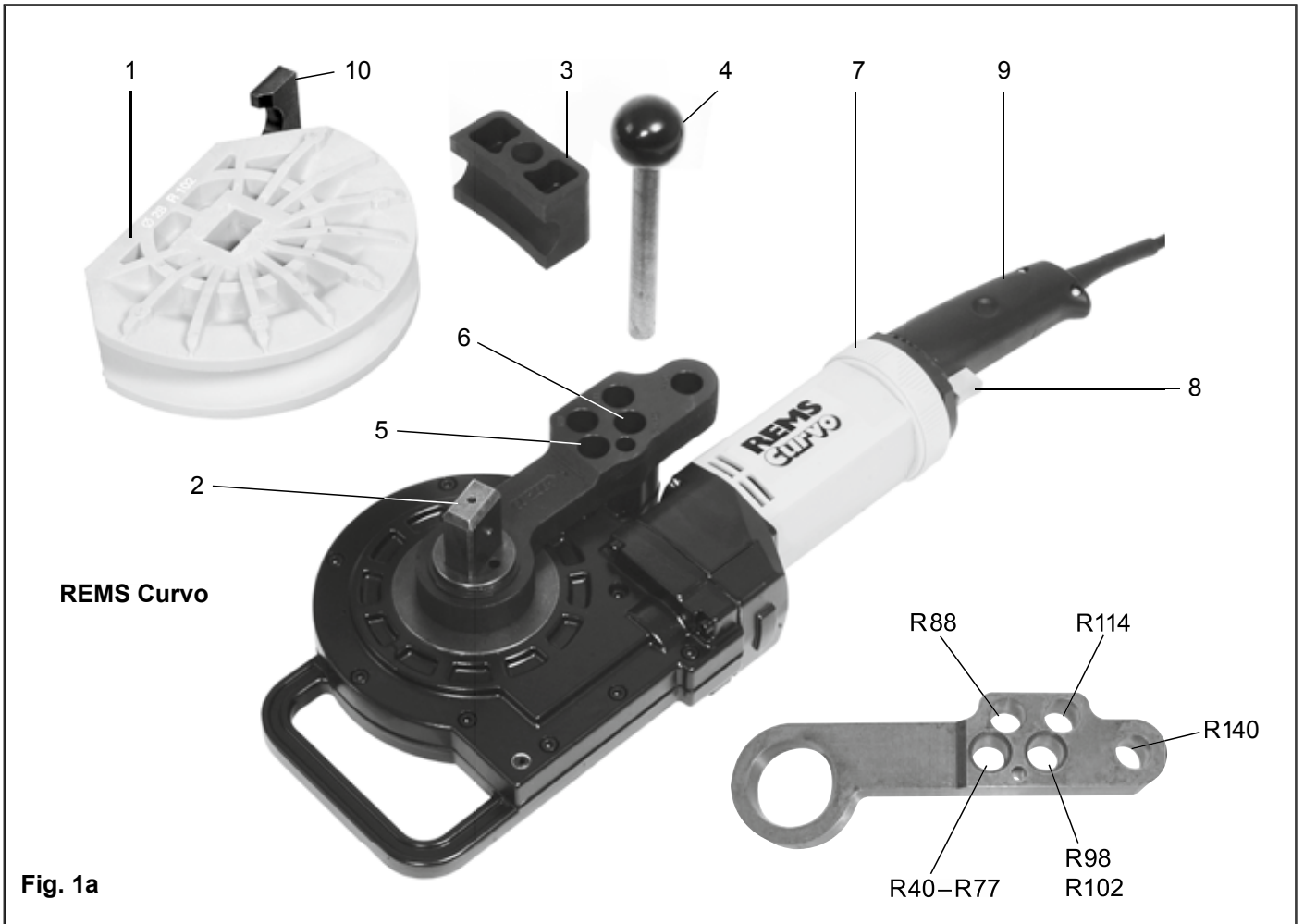

REMS Akku-Curvo

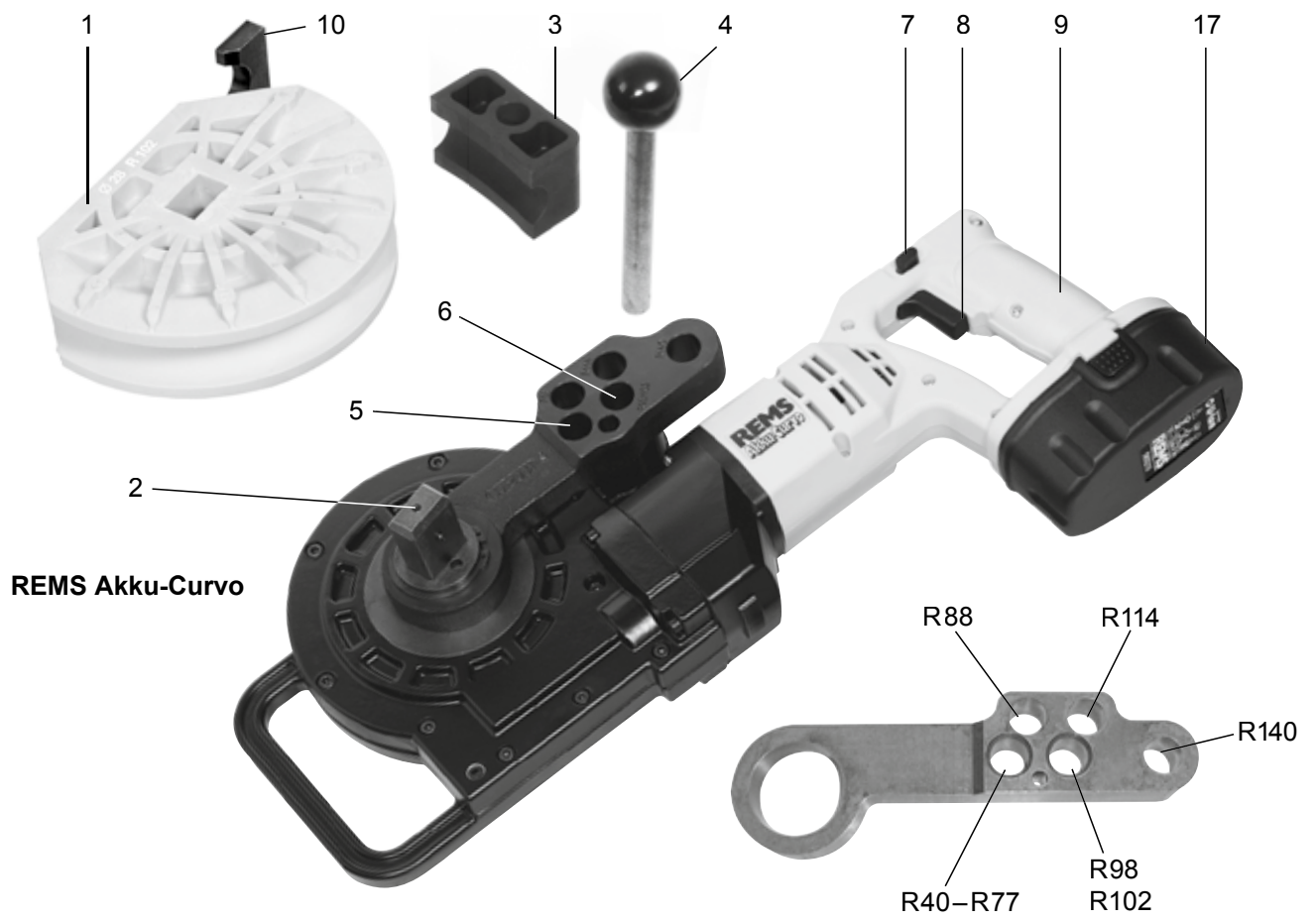

Fig. 1c

Originalbetriebsanleitung

Fig. 1–2

1 Biegesegment	10 Mitnehmer
2 Vierkantmitnehmer	11 Abstützung 35–50
3 Gleitstück	12 Vierkantmitnehmer 35–50
4 Steckbolzen	13 Abstützung 10–40
5 linke Aufnahmebohrung	14 Vierkantmitnehmer 10–40
6 rechte Aufnahmebohrung	15 Abstützung unten
7 Stelling / Schieber	16 Arretierbolzen
8 Sicherheits-Tippschalter	17 Akku
9 Motorgriff	

Allgemeine Sicherheitshinweise für Elektrowerkzeuge

⚠️ WARNUNG

Lesen Sie alle Sicherheitshinweise, Anweisungen, Bebilderungen und technischen Daten, mit denen dieses Elektrowerkzeug versehen ist. Versäumnisse bei der Einhaltung der nachfolgenden Anweisungen können elektrischen Schlag, Brand und/oder schwere Verletzungen verursachen.

Bewahren Sie alle Sicherheitshinweise und Anweisungen für die Zukunft auf.

Der in den Sicherheitshinweisen verwendete Begriff „Elektrowerkzeug“ bezieht sich auf netzbetriebene Elektrowerkzeuge (mit Netzleitung) und auf akkubetriebene Elektrowerkzeuge (ohne Netzleitung).

1) Arbeitsplatzsicherheit

- Halten Sie Ihren Arbeitsbereich sauber und gut beleuchtet. Unordnung und unbeleuchtete Arbeitsbereiche können zu Unfällen führen.
- Arbeiten Sie mit dem Elektrowerkzeug nicht in explosionsgefährdeter Umgebung, in der sich brennbare Flüssigkeiten, Gase oder Stäube befinden. Elektrowerkzeuge erzeugen Funken, die den Staub oder die Dämpfe entzünden können.
- Halten Sie Kinder und andere Personen während der Benutzung des Elektrowerkzeugs fern. Bei Ablenkung können Sie die Kontrolle über das Gerät verlieren.

2) Elektrische Sicherheit

- Der Anschlussstecker des Elektrowerkzeuges muss in die Steckdose passen. Der Stecker darf in keiner Weise verändert werden. Verwenden Sie keine Adapterstecker gemeinsam mit schutzgeerdeten Elektrowerkzeugen. Unveränderte Stecker und passende Steckdosen verringern das Risiko eines elektrischen Schlages.
- Vermeiden Sie Körperkontakt mit geerdeten Oberflächen, wie von Rohren, Heizungen, Herden und Kühlschränken. Es besteht ein erhöhtes Risiko durch elektrischen Schlag, wenn Ihr Körper geerdet ist.
- Halten Sie Elektrowerkzeuge von Regen oder Nässe fern. Das Eindringen von Wasser in ein Elektrowerkzeug erhöht das Risiko eines elektrischen Schlages.
- Zweckentfremden Sie die Anschlussleitung nicht, um das Elektrowerkzeug zu tragen, aufzuhängen oder um den Stecker aus der Steckdose zu ziehen. Halten Sie die Anschlussleitung fern von Hitze, Öl, scharfen Kanten oder sich bewegendem Geräteteilen. Beschädigte oder verwickelte Anschlussleitungen erhöhen das Risiko eines elektrischen Schlages.
- Wenn Sie mit einem Elektrowerkzeug im Freien arbeiten, verwenden Sie nur Verlängerungsleitungen, die auch für den Außenbereich geeignet sind. Die Anwendung einer für den Außenbereich geeigneten Verlängerungsleitung verringert das Risiko eines elektrischen Schlages.
- Wenn der Betrieb des Elektrowerkzeugs in feuchter Umgebung nicht vermeidbar ist, verwenden Sie einen Fehlerstromschutzschalter. Der Einsatz eines Fehlerstromschutzschalters vermindert das Risiko eines elektrischen Schlages.

3) Sicherheit von Personen

- Seien Sie aufmerksam, achten Sie darauf, was Sie tun, und gehen Sie mit Vernunft an die Arbeit mit einem Elektrowerkzeug. Benutzen Sie kein Elektrowerkzeug, wenn Sie müde sind oder unter dem Einfluss von Drogen, Alkohol oder Medikamenten stehen. Ein Moment der Unachtsamkeit beim Gebrauch des Elektrowerkzeugs kann zu ernsthaften Verletzungen führen.
- Tragen Sie persönliche Schutzausrüstung und immer eine Schutzbrille. Das Tragen persönlicher Schutzausrüstung, wie Staubmaske, rutschfeste Sicherheitsschuhe, Schutzhelm, oder Gehörschutz, je nach Art und Einsatz des Elektrowerkzeugs, verringert das Risiko von Verletzungen.
- Vermeiden Sie eine unbeabsichtigte Inbetriebnahme. Vergewissern Sie sich, dass das Elektrowerkzeug ausgeschaltet ist, bevor Sie es an die Stromversorgung und/oder den Akku anschließen, es aufnehmen oder tragen. Wenn Sie beim Tragen des elektrischen Gerätes den Finger am Schalter haben oder das Gerät eingeschaltet an die Stromversorgung anschließen, kann dies zu Unfällen führen.
- Entfernen Sie Einstellwerkzeuge oder Schraubenschlüssel, bevor Sie das Elektrowerkzeug einschalten. Ein Werkzeug oder Schlüssel, der sich in einem drehenden Geräteteil befindet, kann zu Verletzungen führen.
- Vermeiden Sie eine abnormale Körperhaltung. Sorgen Sie für einen sicheren Stand und halten Sie jederzeit das Gleichgewicht. Dadurch können Sie das Elektrowerkzeug in unerwarteten Situationen besser kontrollieren.
- Tragen Sie geeignete Kleidung. Tragen Sie keine weite Kleidung oder Schmuck. Halten Sie Haare, Kleidung und Handschuhe fern von sich bewegendem Teilen. Lockere Kleidung, Schmuck oder lange Haare können von sich bewegendem Teilen erfasst werden.

- Wenn Staubabsaug- und -auffangeinrichtungen montiert werden können, vergewissern Sie sich, dass diese angeschlossen sind und richtig verwendet werden. Verwendung einer Staubabsaugung kann Gefährdungen durch Staub verringern.

- Wiegen Sie sich nicht in falscher Sicherheit und setzen Sie sich nicht über die Sicherheitsregeln für Elektrowerkzeuge hinweg, auch wenn Sie nach vielfachem Gebrauch mit dem Elektrowerkzeug vertraut sind. Achtloses Handeln kann binnen Sekundenbruchteilen zu schweren Verletzungen führen.

4) Verwendung und Behandlung des Elektrowerkzeugs

- Überlasten Sie das Gerät nicht. Verwenden Sie für Ihre Arbeit das dafür bestimmte Elektrowerkzeug. Mit dem passenden Elektrowerkzeug arbeiten Sie besser und sicherer im angegebenen Leistungsbereich.
- Benutzen Sie kein Elektrowerkzeug, dessen Schalter defekt ist. Ein Elektrowerkzeug, das sich nicht mehr ein- oder ausschalten lässt, ist gefährlich und muss repariert werden.
- Ziehen Sie den Stecker aus der Steckdose und/oder entfernen Sie den Akku, bevor Sie Geräteeinstellungen vornehmen, Zubehörteile wechseln oder das Gerät weglegen. Diese Vorsichtsmaßnahme verhindert den unbeabsichtigten Start des Elektrowerkzeugs.
- Bewahren Sie unbenutzte Elektrowerkzeuge außerhalb der Reichweite von Kindern auf. Lassen Sie Personen das Gerät nicht benutzen, die mit diesem nicht vertraut sind oder diese Anweisungen nicht gelesen haben. Elektrowerkzeuge sind gefährlich, wenn sie von unerfahrenen Personen benutzt werden.
- Pflegen Sie das Elektrowerkzeug mit Sorgfalt. Kontrollieren Sie, ob bewegliche Geräteteile einwandfrei funktionieren und nicht klemmen, ob Teile gebrochen oder so beschädigt sind, dass die Funktion des Elektrowerkzeugs beeinträchtigt ist. Lassen Sie beschädigte Teile vor dem Einsatz des Gerätes reparieren. Viele Unfälle haben ihre Ursache in schlecht gewarteten Elektrowerkzeugen.
- Halten Sie Schneidwerkzeuge scharf und sauber. Sorgfältig gepflegte Schneidwerkzeuge mit scharfen Schneidkanten verklemmen sich weniger und sind leichter zu führen.
- Verwenden Sie Elektrowerkzeug, Zubehör, Einsatzwerkzeuge usw. entsprechend diesen Anweisungen. Berücksichtigen Sie dabei die Arbeitsbedingungen und die auszuführende Tätigkeit. Der Gebrauch von Elektrowerkzeugen für andere als die vorgesehenen Anwendungen kann zu gefährlichen Situationen führen.
- Halten Sie Griffe und Griffflächen trocken, sauber und frei von Öl und Fett. Rutschige Griffe und Griffflächen erlauben keine sichere Bedienung und Kontrolle des Elektrowerkzeugs in unvorhergesehenen Situationen.

5) Verwendung und Behandlung des Akkuerzeuges

- Laden Sie die Akkus nur in Ladegeräten auf, die vom Hersteller empfohlen werden. Für ein Ladegerät, das für eine bestimmte Art von Akkus geeignet ist, besteht Brandgefahr, wenn es mit anderen Akkus verwendet wird.
- Verwenden Sie nur die dafür vorgesehenen Akkus in den Elektrowerkzeugen. Der Gebrauch von anderen Akkus kann zu Verletzungen und Brandgefahr führen.
- Halten Sie den nicht benutzten Akku fern von Büroklammern, Münzen, Schlüsseln, Nägeln, Schrauben oder anderen kleinen Metallgegenständen, die eine Überbrückung der Kontakte verursachen könnten. Ein Kurzschluss zwischen den Akkukontakten kann Verbrennungen oder Feuer zur Folge haben.
- Bei falscher Anwendung kann Flüssigkeit aus dem Akku austreten. Vermeiden Sie den Kontakt damit. Bei zufälligem Kontakt mit Wasser abspülen. Wenn die Flüssigkeit in die Augen kommt, nehmen Sie zusätzlich ärztliche Hilfe in Anspruch. Austretende Akkuflüssigkeit kann zu Hautreizungen oder Verbrennungen führen.
- Benutzen Sie keinen beschädigten oder veränderten Akku. Beschädigte oder veränderte Akkus können sich unvorhersehbar verhalten und zu Feuer, Explosion oder Verletzungsgefahr führen.
- Setzen Sie einen Akku keinem Feuer oder zu hohen Temperaturen aus. Feuer oder Temperaturen über 130 °C (265 °F) können eine Explosion hervorrufen.
- Befolgen Sie alle Anweisungen zum Laden und laden Sie den Akku oder das Akkuerzeug niemals außerhalb des in der Betriebsanleitung angegebenen Temperaturbereichs. Falsches Laden oder Laden außerhalb des zugelassenen Temperaturbereichs kann den Akku zerstören und die Brandgefahr erhöhen.

6) Service

- Lassen Sie Ihr Elektrowerkzeug nur von qualifiziertem Fachpersonal und nur mit Original Ersatzteilen reparieren. Damit wird sichergestellt, dass die Sicherheit des Geräts erhalten bleibt.
- Warten Sie niemals beschädigte Akkus. Sämtliche Wartung von Akkus sollte nur durch den Hersteller oder bevollmächtigte Kundendienststellen erfolgen.

Sicherheitshinweise für elektrische Rohrbieger

⚠️ WARNUNG

Lesen Sie alle Sicherheitshinweise, Anweisungen, Bebilderungen und technischen Daten, mit denen dieses Elektrowerkzeug versehen ist. Versäumnisse bei der Einhaltung der nachfolgenden Anweisungen können elektrischen Schlag, Brand und/oder schwere Verletzungen verursachen.

Bewahren Sie alle Sicherheitshinweise und Anweisungen für die Zukunft auf.

- Verwenden Sie das Elektrowerkzeug nicht, wenn dieses beschädigt ist. Es besteht Unfallgefahr.
- Greifen Sie während dem Biegen nicht zwischen Rohr und Biegesegment. Es besteht Verletzungsgefahr.

- Schützen Sie arbeitsbegleitende Personen während dem Biegen vor dem sich bewegenden Rohr. Verletzungsgefahr.
- Seien Sie vorsichtig beim Biegen mit REMS Rohrbieger. Diese entwickeln eine hohe Biegekraft. Bei nicht bestimmungsgemäßer Verwendung besteht Verletzungsgefahr.
- Lassen Sie das Elektrowerkzeug niemals unbeaufsichtigt laufen. Schalten Sie das Elektrowerkzeug bei längeren Arbeitspausen aus, ziehen Sie den Netzstecker/Akku. Von elektrischen Geräten können Gefahren ausgehen, die zu Sach- und/oder Personenschäden führen können, wenn sie unbeaufsichtigt sind.
- Überlassen Sie das Elektrowerkzeug nur unterwiesenen Personen. Jugendliche dürfen das Elektrowerkzeug nur betreiben, wenn sie über 16 Jahre alt sind, dies zur Erreichung ihres Ausbildungszieles erforderlich ist und sie unter Aufsicht eines Fachkundigen gestellt sind.
- Kinder und Personen, die aufgrund ihrer physischen, sensorischen oder geistigen Fähigkeiten oder ihrer Unerfahrenheit oder Unkenntnis nicht in der Lage sind, das Elektrowerkzeug sicher zu bedienen, dürfen dieses Elektrowerkzeug nicht ohne Aufsicht oder Anweisung durch eine verantwortliche Person benutzen. Andernfalls besteht die Gefahr von Fehlbedienung und Verletzungen.
- Kontrollieren Sie die Anschlussleitung des Elektrowerkzeuges und Verlängerungsleitungen regelmäßig auf Beschädigungen. Lassen Sie diese bei Beschädigung von qualifiziertem Fachpersonal oder von einer autorisierten REMS Vertrags-Kundendienstwerkstatt erneuern.
- Verwenden Sie nur zugelassene und entsprechend gekennzeichnete Verlängerungsleitungen mit ausreichendem Leitungsquerschnitt. Verwenden Sie Verlängerungsleitungen bis zu einer Länge von 10 m mit Leitungsquerschnitt 1,5 mm², von 10–30 m mit Leitungsquerschnitt von 2,5 mm².
- REMS Biegespray in Spraydosen ist umweltfreundliches, jedoch feuergefährliches Treibgas (Butan) zugesetzt. Spraydosen stehen unter Druck, öffnen Sie diese nicht gewaltsam. Schützen Sie diese vor Sonnenbestrahlung und Erwärmung über 50°C. Die Spraydosen können bersten, Verletzungsgefahr.

Sicherheitshinweise für Akkus

⚠️ WARNUNG

Lesen Sie alle Sicherheitshinweise, Anweisungen, Bilderungen und technischen Daten, mit denen dieses Elektrowerkzeug versehen ist. Versäumnisse bei der Einhaltung der nachfolgenden Anweisungen können elektrischen Schlag, Brand und/oder schwere Verletzungen verursachen.

Bewahren Sie alle Sicherheitshinweise und Anweisungen für die Zukunft auf.

- Verwenden Sie den Akku nur in REMS Elektrowerkzeugen. Nur so wird der Akku vor gefährlicher Überlastung geschützt.
- Verwenden Sie nur original REMS Akkus mit der auf dem Leistungsschild angegebenen Spannung. Der Gebrauch anderer Akkus kann zu Verletzungen und Brandgefahr durch explodierende Akkus führen.
- Verwenden Sie REMS Akku und Schnellladegerät nur im angegebenen Arbeitstemperaturbereich.
- Laden Sie REMS Akku nur im REMS Schnellladegerät. Bei einem nicht geeigneten Ladegerät besteht Brandgefahr.
- Laden Sie den REMS Akku vor dem ersten Einsatz im Schnellladegerät vollständig auf, um die volle Leistung des Akkus zu erhalten. Akkus werden teilladen geliefert.
- Führen Sie den REMS Akku geradlinig und nicht mit Gewalt in den Akkuschacht ein. Es besteht die Gefahr, dass die Akku-Kontakte verbogen werden und der Akku beschädigt wird.
- Schützen Sie Akkus vor Hitze, Sonneneinstrahlung, Feuer, Feuchtigkeit und Nässe. Es besteht Explosions- und Brandgefahr.
- Verwenden Sie Akkus nicht in explosionsgefährdeten Bereichen und nicht in der Umgebung von z.B. brennbaren Gasen, Lösungsmitteln, Staub, Dämpfen, Nässe. Es besteht Explosions- und Brandgefahr.
- Öffnen Sie den Akkus nicht und nehmen Sie keine baulichen Veränderungen am Akku vor. Es besteht Explosions- und Brandgefahr durch Kurzschluss.
- Verwenden Sie keine Akkus mit schadhafem Gehäuse oder beschädigten Kontakten. Bei Beschädigung und unsachgemäßem Gebrauch des Akkus können Dämpfe austreten. Die Dämpfe können die Atemwege reizen. Führen Sie Frischluft zu und suchen Sie bei Beschwerden einen Arzt auf.
- Bei Fehlanwendung kann Flüssigkeit aus dem Akku austreten. Flüssigkeit nicht berühren. Austretende Flüssigkeit kann zu Hautreizungen oder Verbrennungen führen. Bei Kontakt sofort mit Wasser abspülen. Gelangt die Flüssigkeit in die Augen, suchen Sie zusätzlich einen Arzt auf.
- Beachten Sie die auf Akku und Schnellladegerät aufgedruckten Sicherheitshinweise.
- Halten Sie den nicht benutzte Akkus fern von Büroklammern, Münzen, Schlüsseln, Nägeln, Schrauben oder anderen kleinen Metallgegenständen, die eine Überbrückung der Kontakte verursachen könnten. Es besteht Explosions- und Brandgefahr durch Kurzschluss.
- Entnehmen Sie den Akku vor längerer Aufbewahrung/Lagerung des Elektrowerkzeuges. Schützen Sie die Akku-Kontakte vor Kurzschluss z.B. mit einer Kappe. Das Risiko durch Austreten von Flüssigkeit aus den Batterien wird dadurch vermindert.
- Entsorgen Sie schadhafte Akkus nicht im normalen Hausmüll. Übergeben Sie schadhafte Akkus einer autorisierten REMS Vertrags-Kundendienstwerkstatt oder einem anerkannten Entsorgungsunternehmen. Nationale Vorschriften beachten. Siehe auch 6. Entsorgung.

- Bewahren Sie Akkus außerhalb der Reichweite von Kindern auf. Akkus können bei Verschlucken lebensgefährlich sein, umgehend medizinische Hilfe in Anspruch nehmen.
- Vermeiden Sie den Kontakt zu ausgelaufenen Akkus. Austretende Flüssigkeit kann zu Hautreizungen oder Verbrennungen führen. Bei Kontakt sofort mit Wasser abspülen. Gelangt die Flüssigkeit in die Augen, suchen Sie zusätzlich einen Arzt auf.
- Entnehmen Sie die Akkus aus dem Elektrowerkzeug wenn diese aufgebraucht sind. Das Risiko durch Austreten von Flüssigkeit aus den Akkus wird dadurch vermindert.
- Laden Sie Batterien niemals auf, nehmen Sie diese niemals auseinander, werfen Sie diese niemals ins Feuer und erzeugen Sie niemals einen Kurzschluss. Die Batterien können einen Brand auslösen und bersten. Es besteht Verletzungsgefahr.

Symbolerklärung

⚠️ WARNUNG

Gefährdung mit einem mittleren Risikograd, die bei Nichtbeachtung den Tod oder schwere Verletzungen (irreversibel) zur Folge haben könnte.

⚠️ VORSICHT

Gefährdung mit einem niedrigen Risikograd, die bei Nichtbeachtung mäßige Verletzungen (reversibel) zur Folge haben könnte.

HINWEIS



Vor Inbetriebnahme Betriebsanleitung lesen



Gehörschutz benutzen



Elektrowerkzeug entspricht der Schutzklasse II



Umweltfreundliche Entsorgung



CE-Konformitätskennzeichnung

1. Technische Daten

Bestimmungsgemäße Verwendung

⚠️ WARNUNG

REMS Curvo und REMS Akku-Curvo sind bestimmt zum kalten Ziehbiegen von Rohren bis 180°.

REMS Curvo 50 ist bestimmt zum kalten Ziehbiegen von Rohren bis 90°.

Alle anderen Verwendungen sind nicht bestimmungsgemäß und daher nicht zulässig.

1.1. Lieferumfang

REMS Curvo:	Elektrischer Rohrbieger, Steckbolzen, Biegesegmente und Gleitstücke gemäß bestelltem Set, Betriebsanleitung, Stahlblechkasten.
REMS Curvo 50:	Elektrischer Rohrbieger, Vierkantmitnehmer 35–50, Abstützung 35–50, Steckbolzen, Betriebsanleitung, Transportkiste.
REMS Akku-Curvo:	Akku-Rohrbieger, Akku Li-Ion, Schnellladegerät Li-Ion/Ni-Cd, Steckbolzen, Biegesegmente und Gleitstücke gemäß bestelltem Set, Betriebsanleitung, Stahlblechkasten.

1.2. Artikelnummern

REMS Curvo Antriebsmaschine	580000
REMS Curvo 50 Antriebsmaschine	580100
REMS Akku-Curvo Li-Ion Antriebsmaschine	580002
Vierkantmitnehmer 35–50, Abstützung 35–50 (REMS Curvo 50)	582110
Vierkantmitnehmer 10–40, Abstützung 10–40 (REMS Curvo 50)	582120
Steckbolzen	582036
Schnellladegerät Li-Ion/Ni-Cd (REMS Akku-Curvo)	571560
Akku Li-Ion 18 V, 3,0 Ah (REMS Akku-Curvo)	565225
REMS Biegespray, 400 ml	140120
Maschinenhalterung 3B	586100
Maschinenhalterung WB	586150
Stahlblechkasten (REMS Curvo)	586000
Stahlblechkasten (REMS Akku-Curvo)	586015
Transportkiste (REMS Curvo 50)	590160
Stahlblechkasten (Biegesegment u. Gleitstück von REMS Curvo 50)	586012
REMS CleanM	140119
Biegesegmente und Gleitstücke	siehe Fig. 2

1.3. Arbeitsbereich

Beim fachgerechten Kaltbiegen dürfen keine Anrisse oder Falten auftreten. Rohrqualitäten und -abmessungen, die dies nicht gewährleisten, sind zum Biegen mit REMS Curvo, REMS Curvo 50 und REMS Akku-Curvo nicht geeignet.

Harte Kupferrohre sind nach DIN EN 1057 bis Ø 18 mm kalt biegbare, und es sind Mindestbiegeradien einzuhalten. Biegesegmente und Gleitstücke für größere Biegeradien sind lieferbar.

REMS Curvo

- Harte, halbharte, weiche Kupferrohre, auch dünnwandig, Ø 10–35 mm, Ø $\frac{1}{8}$ –1 $\frac{1}{8}$ ".
- Weiche ummantelte Kupferrohre, auch dünnwandig, Ø 10–18 mm.

- Nichtrostende Stahlrohre der Pressfitting-Systeme Ø 12–28 mm.
- Ummantelte C-Stahlrohre der Pressfitting-Systeme Ø 12–28 mm.
- Weiche Präzisionsstahlrohre Ø 10–28 mm.
- Stahlrohre DIN EN 10255 (DIN 2440) Ø ¼"–¾".
- Elektroinstallationsrohre DIN EN 50086 Ø 16–32 mm.
- Verbundrohre Ø 14–40 mm.

Größter Biegewinkel 180°

REMS Curvo 50

- Stahlrohre DIN EN 10255 (DIN 2440) Ø ¼"–1¼".
- Harte, halbharte und weiche Kupferrohre Ø 10–42 mm.
- Dünnwandige Kupferrohre Ø 10–35 mm.
- Nichtrostende Stahlrohre der Pressfitting-Systeme Ø 12–42 mm.
- (Ummantelte) C-Stahlrohre der Pressfitting-Systeme Ø 12–42 (28) mm.
- Verbundrohre Ø 14–50 mm.
- Weiche Präzisionsstahlrohre Ø 10–28 mm.
- Elektroinstallationsrohre DIN EN 50086 Ø 16–32 mm.

Größter Biegewinkel 90°

REMS Akku-Curvo

- Harte, halbharte, weiche Kupferrohre, auch dünnwandig, Ø 10–28 mm, Ø ¾–1¼".
- Weiche ummantelte Kupferrohre, auch dünnwandig Ø 10–18 mm.
- Nichtrostende Stahlrohre der Pressfitting-Systeme Ø 12–28 mm.
- Ummantelte C-Stahlrohre der Pressfitting-Systeme Ø 12–28 mm.
- Weiche Präzisionsstahlrohre Ø 10–28 mm.
- Stahlrohre DIN EN 10255 (DIN 2440) Ø ¼–½".
- Elektroinstallationsrohre DIN EN 50086 Ø 16–25 mm.
- Verbundrohre Ø 14–32 mm

Größter Biegewinkel 180°

1.4. Drehzahl	Curvo	Curvo 50	Akku-Curvo
Drehzahl stufenlos einstellbar	0...4 min ⁻¹	0...1 min ⁻¹	0...3,33 min ⁻¹

1.5. Elektrische Daten	Curvo	Curvo 50	Akku-Curvo
REMS Curvo, REMS Curvo 50	230 V~; 50–60 Hz; 1000 W oder 110 V~; 50–60 Hz; 1000 W	230 V~; 50–60 Hz; 1000 W	110 V~; 50–60 Hz; 1000 W
	Aussetzbetrieb S3 15% (AB 2/14 min), schutzisoliert, funkentstört. Schutzart IP 20.		
REMS Akku-Curvo	18 V =; 3,0 Ah		

Schnellladegerät	Input	230 V~; 50–60 Hz; 65 W
	Output	10,8–18 V = schutzisoliert, funkentstört
	Input	110 V~; 50–60 Hz; 65 W
	Output	10,8–18 V = schutzisoliert, funkentstört

1.6. Abmessungen (mm)	Curvo	Curvo 50	Akku-Curvo
LxBxH:	585x215x140 (23"x8½"x5½")	640x240x95 (25"x9½"x3¾")	540x280x140 (21¼"x11"x5½")

1.7. Gewichte	Curvo	Curvo 50	Akku-Curvo
Antriebsgerät	8,3 kg (18,3 lb)	16,9 kg (37,3 lb)	8,6 kg (mit Akku) (19,0 lb)
Biegesegmente	0,2..3,8 kg (0,4..8,4 lb)	4,44..7,8 kg (9,7..17,2 lb)	0,2..2,6 kg (0,4..5,7 lb)
Gleitstücke	0,1..0,2 kg (0,2..0,4 lb)	0,2..0,4 kg (0,4..0,9 lb)	0,1..0,2 kg (0,2..0,4 lb)
Steckbolzen	0,4 kg (0,9 lb)	0,4 kg (0,9 lb)	0,4 kg (0,9 lb)
REMS Akku Li-Ion	18 V, 3,0 Ah		0,7 kg (1,5 lb)

1.8. Lärminformation	Curvo	Curvo 50	Akku-Curvo
Arbeitsplatzbezogener Emissionswert	93 dB (A)	92 dB (A)	81 dB (A)
Schalldruckpegel	L _{PA} = 86 dB (A)	88 dB (A)	75 dB (A)
Schalleistungspegel	L _{WA} = 97 dB (A)	88 dB (A)	88 dB (A)
Unsicherheit	K = 3 dB (A)		

1.9. Vibrationen	Curvo	Curvo 50	Akku-Curvo
Gewichteter Effektivwert der Beschleunigung	< 2,5 m/s ² K = 1,5 m/s ²	2,5 m/s ²	2,5 m/s ²

Der angegebene Schwingungsemissionswert wurde nach einem genormten Prüfverfahren gemessen und kann zum Vergleich mit einem anderen Gerät verwendet werden. Der angegebene Schwingungsemissionswert kann auch zu einer einleitenden Einschätzung der Aussetzung verwendet werden.

VORSICHT

Der Schwingungsemissionswert kann sich während der tatsächlichen Benutzung des Gerätes von dem Angabewert unterscheiden, abhängig von der Art und Weise, in der das Gerät verwendet wird. In Abhängigkeit von den tatsächlichen Benutzungsbedingungen (Aussetzbetrieb) kann es erforderlich sein, Sicherheitsmaßnahmen zum Schutz der Bedienperson festzulegen.

2. Inbetriebnahme

2.1. Elektrischer Anschluss

⚠️ WARNUNG

Netzspannung beachten! Vor Anschluss des elektrischen Rohrbiegers bzw. des Schnellladegerätes prüfen, ob die auf dem Leistungsschild angegebene Spannung der Netzspannung entspricht. Auf Baustellen, in feuchter Umgebung, in Innen- und Außenbereichen oder bei vergleichbaren Aufstellarten, den elektrischen Rohrbieger nur über einen Fehlerstrom-Schutzschalter (FI-Schalter) am Netz betreiben, der die Energiezufuhr unterbricht, sobald der Ableitstrom zur Erde 30 mA für 200 ms überschreitet.

Akkus

HINWEIS

Akku (17) immer senkrecht in die Antriebsmaschine bzw. in das Schnellladegerät einführen. Schräges Einführen beschädigt die Kontakte und kann zu einem Kurzschluss führen, wodurch der Akku beschädigt wird.

Tiefentladung durch Unterspannung

Eine Mindestspannung darf bei Akkus Li-Ion nicht unterschritten werden, da sonst der Akku durch „Tiefentladung“ beschädigt werden kann. Die Zellen der REMS Akkus Li-Ion sind bei Auslieferung auf ca. 40 % vorgeladen. Deshalb müssen die Akkus Li-Ion vor Gebrauch geladen und regelmäßig nachgeladen werden. Wird diese Vorschrift der Zellen-Hersteller missachtet, kann der Akku Li-Ion durch Tiefentladung beschädigt werden.

Tiefentladung durch Lagerung

Wird ein relativ niedrig geladener Akku Li-Ion gelagert, kann er bei längerer Lagerung durch Selbstentladung tiefentladen und damit beschädigt werden. Akkus Li-Ion müssen deshalb vor Lagerung geladen und spätestens alle sechs Monate nachgeladen und vor erneuter Belastung unbedingt nochmals aufgeladen werden.

HINWEIS

Vor Gebrauch Akku laden. Akkus Li-Ion regelmäßig nachladen um Tiefentladung zu vermeiden. Bei Tiefentladung wird der Akku beschädigt.

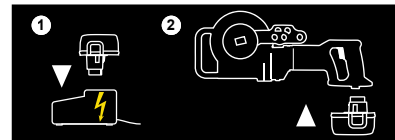

Zum Laden nur REMS Schnellladegerät verwenden. Neue und längere Zeit nicht benutzte Akkus Li-Ion erreichen erst nach mehreren Ladungen die volle Kapazität. Nicht wiederaufladbare Batterien dürfen nicht geladen werden.

Schnellladegerät Li-Ion/Ni-Cd (Art.-Nr. 571560)

Ist der Netzstecker eingesteckt, zeigt die linke Kontrollleuchte grünes Dauerlicht. Ist ein Akku in das Schnellladegerät eingesteckt, zeigt eine grün blinkende Kontrollleuchte, dass der Akku geladen wird. Zeigt diese Kontrollleuchte grünes Dauerlicht, ist der Akku geladen. Blinkt eine Kontrollleuchte rot, ist der Akku defekt. Zeigt eine Kontrollleuchte rotes Dauerlicht, liegt die Temperatur des Schnellladegerätes und / oder des Akkus außerhalb des zulässigen Arbeitsbereiches von 0°C bis +40°C.

HINWEIS

Die Schnellladegeräte sind nicht zur Verwendung im Freien geeignet.

2.2. Wahl der Biegewerkzeuge

REMS Curvo (Fig. 1a), REMS Akku-Curvo (Fig. 1c)

Der Rohrgröße entsprechendes Biegesegment (1) auf Vierkantmitnehmer (2) aufstecken. Die Aufnahme ist derart gestaltet, dass das Biegesegment nur in einer Richtung ganz aufgesteckt werden kann. Der Rohrgröße entsprechendes Gleitstück (3) und den Steckbolzen (4) bereitlegen.

REMS Curvo 50 (Fig. 1b), Ø 35 – 50

Der Rohrgröße entsprechendes Biegesegment (1) auf Vierkantmitnehmer 35–50 (12) aufstecken. Die Aufnahme ist derart gestaltet, dass das Biegesegment nur in einer Richtung ganz aufgesteckt werden kann. Der Rohrgröße entsprechendes Gleitstück (3), die Abstützung 35–50 (11) und den Steckbolzen (4) bereitlegen.

REMS Curvo 50 (Fig. 1b), Ø 10 – 40

Vierkantmitnehmer 35–50 (12) abnehmen und Vierkantmitnehmer 10–40 (14) in die Antriebsmaschine einsetzen. Der Rohrgröße entsprechendes Biegesegment (Fig. 1a (1)) auf Vierkantmitnehmer 10–40 (14) aufstecken. Die Aufnahme ist derart gestaltet, dass das Biegesegment nur in einer Richtung ganz aufgesteckt werden kann. Der Rohrgröße entsprechendes Gleitstück (3), die Abstützung 10–40 (13) und den Steckbolzen (4) bereitlegen.

HINWEIS

Bei REMS Curvo 50 muss bei allen Größen die Abstützung 35–50 (11) bzw. Abstützung 10–40 (13) oberhalb des Gleit- und Biegeformstückes angebracht werden. Bis einschließlich der Größen 24 R75 (¾" R75) muss zusätzlich die Abstützung unten (15) angebracht werden. Diese wird einerseits am 4-Kant-Bund des Vierkantmitnehmers 10–40 (14) eingehängt, andererseits mit dem Arretierbolzen (16) in der äußersten Aufnahmebohrung der Abstützung unten (15) im Gehäuse abgesteckt (siehe 3.1).

Beim Biegen ohne diese Abstützung unten wird die Antriebsmaschine beschädigt!

3. Betrieb



Gehörschutz benutzen

3.1. Arbeitsablauf

Stelling/Schieber (7) auf »L« (Rücklauf) drehen/schieben. Sicherheits-Tippschalter (8) unter gleichzeitigem Umfassen des Motorgriffes (9) drücken. Das Biegesegment dreht sich im Uhrzeigersinn in seine Ausgangsstellung gegen Festanschlag. Sicherheits-Tippschalter möglichst **vor** Erreichen des Festanschlages loslassen, damit dieser im Auslauf angefahren wird, d. h. die eingebaute Rutschkupplung nicht unnötig belastet wird. Stelling/Schieber (7) auf »R« (Vorlauf) drehen/schieben. Rohr in das Biegesegment einlegen, so dass das Rohrende mindestens 10 mm über den Mitnehmer (10) hinausragt. Bei den Rohrgrößen 22–50 mm ist das Rohr in den Radius des Biegesegments einzudrücken. Das dazugehörige Gleitstück (3) anlegen und Steckbolzen (4) in die entsprechende Bohrung am Gerät einstecken.

HINWEIS

Bei REMS Curvo 50 muss bei allen Größen die Abstützung 35–50 (11) bzw. Abstützung 10–40 (13) oberhalb des Gleit- und Biegeformstückes angebracht werden. Bis einschließlich der Größen 24 R75 (¾" R75) muss zusätzlich die Abstützung unten (15) angebracht werden. Diese wird einerseits am 4-Kant-Bund des Vierkantmitnehmers 10–40 (14) eingehängt, andererseits mit dem Arretierbolzen (16) in der äußersten Aufnahmebohrung der Abstützung unten (15) im Gehäuse abgesteckt.

Beim Biegen ohne diese Abstützung unten wird die Antriebsmaschine beschädigt!

Dabei ist darauf zu achten, dass der Steckbolzen (4) für die Größen bis 22 mm in die linke Aufnahmebohrung (5) und ab der Größe 28 mm in die rechte Aufnahmebohrung (6) eingesteckt wird.

Sicherheits-Tippschalter (8) betätigen, das Rohr wird gebogen. Gegen Ende des gewünschten Bogens Schalter nur noch leicht drücken. Somit kann der Endpunkt langsam und damit präzise angefahren werden. Auf jedem Biegesegment ist eine Skala angebracht, die zusammen mit der Markierung/Außenkante des Gleitstückes die maßgenaue Herstellung von Bögen bis 180°/ Curvo 50 bis 90° erlaubt. Dabei ist zu beachten, dass die verschiedenen Materialien unterschiedlich zurückfedern. Wird ein 180°/ Curvo 50: 90° Bogen gefertigt und ist die Endstellung erreicht, wirkt wiederum die Rutschkupplung. Sicherheits-Tippschalter **sofort** loslassen. Stelling/Schieber (7) auf »L« (Rücklauf) drehen/schieben. Biegesegment durch leichtes Drücken des Sicherheits-Tippschalters (8) einige Grad zurücklaufen lassen bis das Rohr entspannt ist. Steckbolzen (4) ziehen und das gebogene Rohr entnehmen. Beim Biegen vor Ort kann zur leichteren Entnahme des gebogenen Rohres auch das Biegesegment abgezogen werden. Biegesegment immer erst **nach** Entnahme des Rohres in Ausgangsstellung zurücklaufen lassen, da sonst der hergestellte Bogen beschädigt werden kann. Beim Biegen von nichtrostenden Stahlrohren der Pressfitting-Systeme muss beachtet werden, dass die Markierung am Rohr durch den Mitnehmer (10) nicht im Dichtbereich der Pressverbindung liegt.

3.2. Biegen nach Maß

Soll ein Bogen an einer bestimmten Stelle am Rohr liegen, so muss entsprechend der Rohrgröße eine Längenkorrektur vorgenommen werden. Für einen 90°-Bogen/45°-Bogen ist das in Fig. 2 angegebene Korrekturmaß X zu berücksichtigen. Hierbei ist das Sollmaß L um den Betrag X zu kürzen. Soll z. B. ein 90°-Bogen bei der Rohrgröße 22 mit Biegeradius 77 das Maß L=400 mm betragen, so ist der Maßstrich am Rohr bei 319 mm anzubringen. Dieser Strich ist dann – wie in Fig. 2 gezeigt – an der 0-Marke am Biegesegment anzulegen.

3.3. Gerätehalterung REMS Curvo, REMS Akku-Curvo

Als Zubehör ist höhenverstellbare Maschinenhalterung 3B (Art.-Nr. 586100) bzw. zur Befestigung an der Werkbank höhenverstellbare Maschinenhalterung WB (Art.-Nr. 586150) lieferbar.

3.4. Biegeschmierstoff

REMS Biegespray (Art.-Nr. 140120) gewährleistet kontinuierlichen Schmierfilm für reduzierten Kraftaufwand und gleichmäßiges Biegen. Hochdruckfest, säurefrei. Ohne FCKW, deshalb Ozon-unschädlich.

3.5. Tiefentladeschutz

REMS Akku-Curvo ist mit einem Tiefentladeschutz für den Akku ausgestattet. Dieser schaltet das Elektrowerkzeug ab, sobald der Akku neu geladen werden muss. In diesem Fall Akku entnehmen und mit REMS Schnellladegerät aufladen.

4. Instandhaltung

Unbeschadet der nachstehend genannten Wartung wird empfohlen, den elektrischen Rohrbieger, Schnellladegerät und Akku mindestens einmal jährlich einer autorisierten REMS Vertrags-Kundendienstwerkstatt zu einer Inspektion und Wiederholungsprüfung elektrischer Geräte einzureichen. In Deutschland ist eine solche Wiederholungsprüfung elektrischer Geräte nach DIN VDE 0701-0702 vorzunehmen und nach Unfallverhütungsvorschrift DGUV Vorschrift 3 „Elektrische Anlagen und Betriebsmittel“ auch für ortsveränderliche elektrische Betriebsmittel vorgeschrieben. Darüber hinaus sind die für den Einsatzort jeweils geltenden nationalen Sicherheitsbestimmungen, Regeln und Vorschriften zu beachten und zu befolgen.

4.1. Wartung

⚠️ WARNUNG

Vor Wartungsarbeiten Netzstecker ziehen bzw. Akku entnehmen!

Elektrowerkzeug regelmäßig reinigen, insbesondere wenn es längere Zeit nicht benutzt wird.

Biegekonturen von Biegesegment (1) und Gleitstück (3) sauber halten. Kunststoffteile (z. B. Gehäuse) nur mit Maschinenreiniger REMS CleanM (Art.-Nr. 140119) oder milder Seife und feuchtem Tuch reinigen. Keine Haushaltrainiger verwenden. Diese enthalten vielfach Chemikalien, die Kunststoffteile beschädigen könnten. Keinesfalls Benzin, Terpentinöl, Verdünnung oder ähnliche Produkte zur Reinigung verwenden.

Darauf achten, dass Flüssigkeiten niemals auf bzw. in das Innere des Elektrowerkzeuges gelangen können. Das Elektrowerkzeug niemals in Flüssigkeit tauchen.

4.2. Inspektion/Instandhaltung

⚠️ WARNUNG

Vor Instandsetzungs- und Reparaturarbeiten Netzstecker ziehen bzw. Akku entnehmen! Diese Arbeiten dürfen nur von qualifiziertem Fachpersonal durchgeführt werden.

Das Getriebe läuft in einer Dauerfettfüllung und muss deshalb nicht geschmiert werden. Die REMS Rohrbieger mit Universalmotor haben Kohlebürsten. Diese verschleifen und müssen deshalb von Zeit zu Zeit durch qualifiziertes Fachpersonal oder durch eine autorisierte REMS Vertrags-Kundendienstwerkstatt geprüft bzw. gewechselt werden. Bei den akkubetriebenen Antriebsmaschinen verschleifen die Kohlebürsten der DC-Motoren. Diese können nicht erneuert werden, es muss der DC-Motor ausgetauscht werden.

5. Störungen

5.1. Störung: Biegesegment bleibt während des Biegens stehen, obwohl Motor läuft.

Ursache:

- Rohr mit zu großer Wandstärke gebogen.
- Rutschkupplung abgenutzt.
- Kohlebürsten abgenutzt.
- Akku leer oder defekt (REMS Akku-Curvo).

Abhilfe:

- Nur zugelassene Rohre verwenden.
- Rutschkupplung durch qualifiziertes Fachpersonal oder durch eine autorisierte REMS Vertrags-Kundendienstwerkstatt wechseln lassen.
- Kohlebürsten bzw. DC-Motor durch qualifiziertes Fachpersonal oder durch eine autorisierte REMS Vertrags-Kundendienstwerkstatt wechseln lassen.
- Akku mit Schnellladegerät Li-Ion/Ni-Cd aufladen oder Akku wechseln.

5.2. Störung: Rohrbogen wird unrund.

Ursache:

- Falsches Biegesegment/Gleitstück.
- Abgenutztes Gleitstück.
- Beschädigtes Rohr.

Abhilfe:

- Biegesegment/Gleitstück entsprechend dem Rohr verwenden.
- Gleitstück wechseln.
- Nur unbeschädigtes Rohr verwenden.

5.3. Störung: Rohr rutscht während des Biegens aus Mitnehmer (10) heraus.

Ursache:

- Mitnehmer verbogen oder abgenutzt.
- Rohr ragt zu wenig über Mitnehmer hinaus.

Abhilfe:

- Biegesegment (1) wechseln.
- Rohr in das Biegesegment einlegen, so dass das Rohrende mindestens 10 mm über den Mitnehmer hinausragt.

5.4. Störung: Gerät läuft nicht an.

Ursache:

- Anschlussleitung defekt.
- Gerät defekt.
- Kohlebürsten abgenutzt.
- Akku leer oder defekt (REMS Akku-Curvo).

Abhilfe:

- Anschlussleitung durch qualifiziertes Fachpersonal oder durch eine autorisierte REMS Vertrags-Kundendienstwerkstatt wechseln lassen.
- Gerät durch qualifiziertes Fachpersonal oder durch eine autorisierte REMS Vertrags-Kundendienstwerkstatt reparieren/instandsetzen lassen.
- Kohlebürsten bzw. DC-Motor durch qualifiziertes Fachpersonal oder durch eine autorisierte REMS Vertrags-Kundendienstwerkstatt wechseln lassen.
- Akku mit Schnellladegerät Li-Ion/Ni-Cd aufladen oder Akku wechseln.

6. Entsorgung

Die Antriebsmaschinen, Akkus und Schnellladegeräte dürfen nach ihrem Nutzungsende nicht über den Hausmüll entsorgt werden. Sie müssen nach den gesetzlichen Vorschriften ordnungsgemäß entsorgt werden. Lithiumbatterien und Akkupacks aller Batteriesysteme dürfen nur im entladenen Zustand entsorgt werden, bzw. bei nicht vollständig entladenen Lithiumbatterien und Akkupacks müssen alle Kontakte z. B. mit Isolierband abgedeckt werden.

7. Hersteller-Garantie

Die Garantiezeit beträgt 12 Monate nach Übergabe des Neuproduktes an den Erstverwender. Der Zeitpunkt der Übergabe ist durch die Einsendung der Original-Kaufunterlagen nachzuweisen, welche die Angaben des Kaufdatums und der Produktbezeichnung enthalten müssen. Alle innerhalb der Garantiezeit auftretenden Funktionsfehler, die nachweisbar auf Fertigungs- oder Materialfehler zurückzuführen sind, werden kostenlos beseitigt. Durch die Mängelbeseitigung wird die Garantiezeit für das Produkt weder verlängert noch erneuert. Schäden, die auf natürliche Abnutzung, unsachgemäße Behandlung oder Missbrauch, Missachtung von Betriebsvorschriften, ungeeignete Betriebsmittel, übermäßige Beanspruchung, zweckfremde Verwendung, eigene oder fremde Eingriffe oder andere Gründe, die REMS nicht zu vertreten hat, zurückzuführen sind, sind von der Garantie ausgeschlossen.

Garantieleistungen dürfen nur von einer autorisierten REMS Vertrags-Kundendienstwerkstatt erbracht werden. Beanstandungen werden nur anerkannt, wenn das Produkt ohne vorherige Eingriffe in unzerlegtem Zustand einer autorisierten REMS Vertrags-Kundendienstwerkstatt eingereicht wird. Ersetzte Produkte und Teile gehen in das Eigentum von REMS über.

Die Kosten für die Hin- und Rückfracht trägt der Verwender.

Die gesetzlichen Rechte des Verwenders, insbesondere seine Gewährleistungsansprüche bei Mängeln gegenüber dem Verkäufer, werden durch diese Garantie nicht eingeschränkt. Diese Hersteller-Garantie gilt nur für Neuprodukte, welche in der Europäischen Union, in Norwegen oder in der Schweiz gekauft und dort verwendet werden.

Für diese Garantie gilt deutsches Recht unter Ausschluss des Übereinkommens der Vereinten Nationen über Verträge über den internationalen Warenkauf (CISG).

8. REMS Vertrags-Kundendienstwerkstätten

Firmeneigene Fachwerkstatt für Reparaturen:

SERVICE-CENTER

Neue Rommelshäuser Straße 4
71332 Waiblingen
Deutschland

Telefon (07151) 56808-60
Telefax (07151) 56808-64

Wir holen Ihre Maschinen und Werkzeuge bei Ihnen ab!

Nutzen Sie in der Bundesrepublik Deutschland unseren Abhol- und Bringservice. Einfach anrufen unter Telefon (07151) 56808-60, oder Download des Abholauftrages unter www.rems.de → Kontakt → Kundendienstwerkstätten → Abholauftrag. Im Garantiefall ist dieser Service kostenlos.

Oder wenden Sie sich an eine andere autorisierte REMS Vertrags-Kundendienstwerkstatt in Ihrer Nähe.

9. Teileverzeichnisse

Teileverzeichnisse siehe www.rems.de → Downloads → Teileverzeichnisse.

Translation of the Original Instruction Manual

Fig. 1–2

1	Bending former	10	Driver
2	Square driver	11	Support 35–50
3	Back former	12	Square driver 35–50
4	Insert bolt	13	Support 10–40
5	Left-hand locating hole	14	Square driver 10–40
6	Right-hand locating hole	15	Support bottom
7	Setting ring/slide	16	Locating pin
8	Safety inching switch	17	Battery
9	Motor handle		

Fig. 3

① Bending former and back former for pipe Ø mm/inch

R mm	Bending radius mm at the neutral axis of the bend (DVGW GW 392).
X mm	Correction dimension mm
¹⁾	According to DVGW worksheet GW 392 for copper pipes Ø 28 mm Minimum bending radius 114 mm required. Wall thickness ≥ 0,9 mm.
²⁾	Square driver 10–40, support 10–40 (Art. No. 582120) necessary.
³⁾	Square driver 35–50, support 35–50 (Art. No. 582110) necessary.
Cu:	hard, half-hard, soft copper pipes, also thin-walled, EN 1057
St 10217:	stainless steel pipes of the pressfitting systems EN 10217-7 (DIN 2463)
St 10305-U:	coated carbon steel pipes of the pressfitting systems EN 10305-3 (DIN 2394)
St 10305:	soft precision steel pipes EN 10305-1, EN 10305-2, EN 10305-3 (DIN 2391–2394), C-steel pipes EN 10305-3 (DIN 2394)
St 10255:	Steel pipes (threaded pipes) EN 10255 (DIN 2440)
St 50086:	Electrical installation pipes DIN EN 50086
U:	jacketed
V:	multilayer composite pipes of the pressfitting systems

General Safety Instructions

⚠ WARNING

Read all the safety notes, instructions, illustrations and technical data which come with this power tool. Failure to heed the following instructions can lead to electric shock, fire and/or severe injuries.

Save all warnings and instructions for future reference.

The term "power tool" in the warnings refers to your mains-operated (corded) power tool or battery-operated (cordless) power tool.

- 1) **Work area safety**
 - a) **Keep work area clean and well lit.** Cluttered or dark areas invite accidents.
 - b) **Do not operate power tools in explosive atmospheres, such as in the presence of flammable liquids, gases or dust.** Power tools create sparks which may ignite the dust or fumes.
 - c) **Keep children and bystanders away while operating a power tool.** Distractions can cause you to lose control.
- 2) **Electrical safety**
 - a) **Power tool plugs must match the outlet. Never modify the plug in any way.** Do not use any adapter plugs with earthed (grounded) power tools. Unmodified plugs and matching outlets will reduce risk of electric shock.
 - b) **Avoid body contact with earthed or grounded surfaces, such as pipes, radiators, ranges and refrigerators.** There is an increased risk of electric shock if your body is earthed or grounded.
 - c) **Do not expose power tools to rain or wet conditions.** Water entering a power tool will increase the risk of electric shock.
 - d) **Do not misuse the connecting cable to carry or hang up the power tool or to pull the plug out of the socket.** Keep the connecting cable away from heat, oil, sharp edges or moving tool parts. Damaged or knotted cables increase the risk of electric shock.
 - e) **When operating a power tool outdoors, use an extension cord suitable for outdoor use.** Use of a cord suitable for outdoor use reduces the risk of electric shock.
 - f) **If operating a power tool in a damp location is unavoidable, use a residual current device (RCD) protected supply.** Use of an RCD reduces the risk of electric shock.
- 3) **Personal safety**
 - a) **Stay alert, watch what you are doing and use common sense when operating a power tool.** Do not use a power tool while you are tired or under the influence of drugs, alcohol or medication. A moment of inattention while operating power tools may result in serious personal injury.
 - b) **Use personal protective equipment. Always wear eye protection.** Protective equipment such as dust mask, non-skid safety shoes, hard hat, or hearing protection used for appropriate conditions will reduce personal injuries.
 - c) **Prevent unintentional starting.** Ensure the switch is in the off-position before connecting to power source and/or battery pack, picking up or carrying the tool. Carrying power tools with your finger on the switch or energising power tools that have the switch on invites accidents.
 - d) **Remove any adjusting key or wrench before turning the power tool on.** A wrench or a key left attached to a rotating part of the power tool may result in personal injury.
 - e) **Do not overreach. Keep proper footing and balance at all times.** This enables better control of the power tool in unexpected situations.
 - f) **Dress properly. Do not wear loose clothing or jewellery. Keep your hair, clothing and gloves away from moving parts.** Loose clothes, jewellery or long hair can be caught in moving parts.
 - g) **If devices are provided for the connection of dust extraction and collection**

facilities, ensure these are connected and properly used. Use of dust collection can reduce dust-related hazards.

- h) **Do not take your safety for granted and ignore the safety rules for power tools even if you are very familiar with the power tool after frequent use.** Careless handling can lead to severe injury within split seconds.
- 4) **Power tool use and care**
 - a) **Do not force the power tool. Use the correct power tool for your application.** The correct power tool will do the job better and safer at the rate for which it was designed.
 - b) **Do not use the power tool if the switch does not turn it on and off.** Any power tool that cannot be controlled with the switch is dangerous and must be repaired.
 - c) **Disconnect the plug from the power source and/or the battery pack from the power tool before making any adjustments, changing accessories, or storing power tools.** Such preventive safety measures reduce the risk of starting the power tool accidentally.
 - d) **Store idle power tools out of the reach of children and do not allow persons unfamiliar with the power tool or these instructions to operate the power tool.** Power tools are dangerous in the hands of untrained users.
 - e) **Maintain power tools. Check for misalignment or binding of moving parts, breakage of parts and any other condition that may affect the power tool's operation.** If damaged, have the power tool repaired before use. Many accidents are caused by poorly maintained power tools.
 - f) **Keep cutting tools sharp and clean.** Properly maintained cutting tools with sharp cutting edges are less likely to bind and are easier to control.
 - g) **Use the power tool, accessories and tool bits etc. in accordance with these instructions, taking into account the working conditions and the work to be performed.** Use of the power tool for operations different from those intended could result in a hazardous situation.
 - h) **Keep handles and gripping surfaces dry, clean and free from oil and grease.** Slippery handles and gripping surfaces prevent safe handling and control of the power tool in unforeseeable situations.
 - 5) **Battery tool use and care**
 - a) **Recharge only with the charger specified by the manufacturer.** A charger that is suitable for one type of battery pack may create a risk of fire when used with another battery pack.
 - b) **Use power tools only with specifically designated battery packs.** Use of any other battery packs may create a risk of injury and fire.
 - c) **When battery pack is not in use, keep it away from other metal objects, like paper clips, coins, keys, nails, screws or other small metal objects, that can make a connection from one terminal to another.** Shorting the battery terminals together may cause burns or a fire.
 - d) **Under abusive conditions, liquid may be ejected from the battery; avoid contact.** If contact accidentally occurs, flush with water. If liquid contacts eyes, additionally seek medical help. Liquid ejected from the battery may cause irritation or burns.
 - e) **Do not use a damaged or modified battery.** Damaged or modified batteries can behave unexpectedly and lead to fires, explosions or injuries.
 - f) **Do not expose a battery for fire or high temperatures.** Fire or temperatures above 130 °C (265 °F) can cause an explosion.
 - g) **Follow all the instructions for charging and never charge the battery or the cordless tool outside the temperature range specified in the operating instructions.** Incorrect charging or charging outside the permitted temperature range can destroy the battery and increase the fire risk.
 - 6) **Service**
 - a) **Have your power tool repaired only by qualified technical personnel and only with genuine spare parts.** This ensures that the safety of the device is maintained.
 - b) **Never service damaged batteries.** All maintenance of batteries should only be carried out by the manufacturer or authorised customer service points.

Safety instructions for electric pipe bending machines

⚠ WARNING

Read all the safety notes, instructions, illustrations and technical data which come with this power tool. Failure to heed the following instructions can lead to electric shock, fire and/or severe injuries.

Save all warnings and instructions for future reference.

- Do not use the power tool if it is damaged. There is a danger of accident.
- Do not reach between the pipe and the bending former during bending. There is a risk of injury.
- Protect persons accompanying the work against the moving pipe during bending. Danger of injury.
- Be careful when bending with REMS pipe bending machines. These develop a high bending force. Danger of injury from improper use.
- Never let the power tool operate unattended. Switch off the power tool during longer work breaks, pull out the mains plug/battery. Electrical devices can cause hazards which lead to material damage or injury when left unattended.
- Only allow trained persons to use the power tool. Apprentices may only use the power tool when they are over 16, when this is necessary for their training and when they are supervised by a trained operative.
- Children and persons who, due to their physical, sensory or mental abilities or lack of experience and knowledge are unable to operate the power tool safely may not use this power tool without supervision or instruction by a responsible person. Otherwise there is a risk of operating errors and injuries.

- Check the power cable of the power tool and extension leads regularly for damage. Have these renewed by qualified experts or an authorised REMS customer service workshop in case of damage.
- Only use approved and appropriately marked extension leads with a sufficient cable cross-section. Use extension leads up to a length of 10 m with cable cross-section 1.5 mm², from 10–30 m with cable cross-section 2.5 mm².
- REMS bending spray in spray cans contains environmentally friendly but highly inflammable propellant gas (butane). Aerosol cans are pressurised; do not open by force. Protect them against direct sunlight and temperatures above 50°C. The aerosol cans can burst, risk of injury.

Safety Instructions for Batteries

⚠ WARNING

Read all the safety notes, instructions, illustrations and technical data which come with this power tool. Failure to heed the following instructions can lead to electric shock, fire and/or severe injuries.

Save all warnings and instructions for future reference.

- Only use the battery in REMS power tools. Only then is the battery safe from dangerous overloading.
- Only use original REMS batteries with the voltage specified on the rating plate. Using other batteries can lead to injuries and risk of fire due to exploding batteries.
- Use the REMS battery and the rapid charger only in the specified operating temperature range.
- Only recharge REMS batteries in the REMS rapid charger. There is a risk of fire if an unsuitable battery charger is used.
- Charge the REMS battery to full capacity with the rapid charger before using for the first time. Batteries are delivered partly charged.
- Insert the REMS battery into the battery compartment straight and without force. There is a risk of bending the battery contacts and damaging the battery.
- Protect the batteries against heat, sunlight, fire, moisture and wet. There is a risk of explosion and fire.
- Do not use the batteries in areas where there is a risk of explosion and in the vicinity of inflammable gases, solvents, dust, fumes, liquids for example. There is a risk of explosion and fire.
- Do not open the battery or modify its construction. There is a risk of explosion and fire due to short-circuiting.
- Do not use batteries with damaged housings or damaged contacts. Damage to or improper use of the battery can cause fumes to escape. The fumes can irritate the respiratory tracts. Let in fresh air and consult a doctor in case of symptoms.
- Fluid can leak from the battery when used improperly. Do not touch the fluid. Leaking fluid can cause skin irritation and burns. Rinse off immediately with water in case of contact. Also consult a doctor if the fluid gets into the eyes.
- Observe the safety instructions on the battery and the rapid charger.
- Keep the unused battery away from paper clips, coins, keys, nails, screws or other small metal objects which could cause bridging of the contacts. There is a risk of explosion and fire due to short-circuiting.
- Remove the battery before stowing/storing the power tool for long periods of time. Protect the battery contacts against short-circuiting, e.g. with a cap. This reduces the risk of fluids escaping from the batteries.
- Do not throw defective batteries in the normal household waste. Hand the defective batteries over to an authorised REMS contract service workshop or a recognised disposal company. Observe the national regulations. See also page 6. Disposal.
- Keep batteries out of reach of children. Batteries can be life threatening if swallowed, seek medical assistance immediately.
- Avoid contact with leaking batteries. Leaking fluid can cause skin irritation and burns. Rinse off immediately with water in case of contact. Also consult a doctor if the fluid gets into the eyes.
- Take the batteries out of the power tool when they are empty. This reduces the risk of fluids escaping from the batteries.
- Never recharge the non-rechargeable batteries, open them, throw them on fires or create a short-circuit. The batteries can cause fires and burst. There is a risk of injury.

Explanation of symbols

⚠ WARNING

Danger with a medium degree of risk which could result in death or severe injury (irreversible) if not heeded.

⚠ CAUTION

Danger with a low degree of risk which could result in minor injury (reversible) if not heeded.

NOTICE

Material damage, no safety note! No danger of injury.



Read the operating manual before starting



Use ear protection



Power tool complies with protection class II



Environmentally friendly disposal



CE conformity mark

1. Technical Data

Use for the intended purpose

⚠ WARNING

REMS Curvo and REMS Akku-Curvo are intended for the purpose of cold draw bending of pipes up to 180°.

REMS Curvo 50 is intended for cold draw bending of pipes up to 90°.

All other uses are not for the intended purpose and are prohibited.

1.1. Scope of Supply

REMS Curvo:	Electric pipe bending machine, insert bolts, bending formers and back formers according to ordered set, instruction manual, steel case.
REMS Curvo 50:	Electric pipe bending machine, square driver 35–50, support 35–50, insert bolt, instruction manual, transport crate.
REMS Akku-Curvo:	Cordless pipe bending machine, Li-Ion battery, rapid charger Li-Ion/Ni-Cd, insert bolt, bending formers and back formers according to ordered set, instruction manual, steel case.

1.2. Article numbers

REMS Curvo drive unit	580000
REMS Curvo 50 drive unit	580100
REMS Akku-Curvo Li-Ion drive unit	580002
Square driver 35–50, support 35–50 (REMS Curvo 50)	582110
Square driver 10–40, support 10–40 (REMS Curvo 50)	582120
Insert bolt	582036
Rapid charger Li-Ion/Ni-Cd (REMS Akku-Curvo)	571560
Li-Ion 18 V, 3.0 Ah battery (REMS Akku-Curvo)	565225
REMS bending spray, 400 ml	140120
Machine holder 3B	586100
Machine holder WB	586150
Steel case (REMS Curvo)	586000
Steel case (REMS Akku-Curvo)	586015
Transport crate (REMS Curvo 50)	590160
Steel case (bending former and back former of REMS Curvo 50)	586012
REMS CleanM	140119
Bending formers and back formers	see Fig. 3

1.3. Applications

No cracks or wrinkles shall occur during professional cold bending. Pipe qualities and sizes which do not guarantee this are not suited to be bent with REMS Curvo, REMS Curvo 50 and REMS Akku-Curvo.

Hard copper pipes are cold bendable up to Ø 18 mm according to DIN EN 1057, minimum radii must be complied with. Bending formers and back formers for larger bending radii can be supplied.

REMS Curvo

- Hard, half-hard, soft copper pipes, also thin walled, Ø 10–35 mm, Ø ⅜–1⅜".
- Soft, jacketed copper pipe, also thin walled, Ø 10–18 mm.
- Stainless steel pipes of the pressfitting systems Ø 12–28 mm.
- Jacketed C-steel pipes of the pressfitting systems Ø 12–28 mm.
- Soft precision steel pipes Ø 10–28 mm.
- Steel pipes DIN EN 10255 (DIN 2440) Ø ¼"–¾".
- Electrical installation pipes DIN EN 50086 Ø 16–32 mm.
- Composite pipes Ø 14–40 mm.

Largest bending angle

180°

REMS Curvo 50

- Steel pipes as per DIN EN 10255 (DIN 2440) Ø ¼"–1¼".
- Hard, half-hard and soft copper tubes Ø 10–42 mm.
- Thin walled copper tubes Ø 10–35 mm.
- Stainless steel tubes of pressfitting systems Ø 12–42 mm.
- (Jacketed) C-steel pipes of the pressfitting systems Ø 12–42 (28) mm.
- Composite tubes Ø 14–50 mm.
- Soft precision steel pipes Ø 10–28 mm.
- Electrical installation pipes DIN EN 50086 Ø 16–32 mm.

Largest bending angle

90°

REMS Akku-Curvo

- Hard, half-hard, soft copper pipes, also thin walled, Ø 10–28 mm, Ø ⅜–1⅜".
- Soft, jacketed copper pipe, also thin walled, Ø 10–18 mm.
- Stainless steel pipes of the pressfitting systems Ø 12–28 mm.
- Jacketed C-steel pipes of the pressfitting systems Ø 12–28 mm.
- Soft precision steel pipes Ø 10–28 mm.
- Steel pipes DIN EN 10255 (DIN 2440) Ø ¼"–½".
- Electrical installation pipes DIN EN 50086 Ø 16–25 mm.
- Composite pipes Ø 14–32 mm

Largest bending angle

180°

1.4. Speed	Curvo	Curvo 50	Akku-Curvo
Speed infinitely adjustable	0...4 min ⁻¹	0...1 min ⁻¹	0...3,33 min ⁻¹

1.5. Electrical data

REMS Curvo,	230 V~; 50–60 Hz; 1000 W or
REMS Curvo 50	110 V~; 50–60 Hz; 1000 W
	Intermittent service S3 15% (AB 2/14 min), double-insulated, interference-suppressed. Protection class IP 20.
REMS Akku-Curvo	18 V =; 3.0 Ah
Rapid charger	Input 230 V~; 50–60 Hz; 65 W Protection class II.
	Output 10.8–18 V = all-insulated, interference-suppressed
	Input 110 V~; 50–60 Hz; 65 W
	Output 10.8–18 V = all-insulated, interference-suppressed

1.6. Dimensions (mm)

L×W×H:	Curvo 585×215×140 (23"×8½"×5½")	Curvo 50 640×240×95 (25"×9½"×3¾")	Akku-Curvo 540×280×140 (21¼"×11"×5½")
--------	--	--	--

1.7. Weights

Drive unit	8.3 kg (18.3 lb)	16.9 kg (37.3 lb)	8.6 kg (with batt.) (19.0 lb)
Bending former	0.2...3.8 kg (0.4...8.4 lb)	4.44...7.8 kg (9.7...17.2 lb)	0,2...2.6 kg (0.4...5.7 lb)
Back former	0.1...0.2 kg (0.2...0.4 lb)	0.2...0.4 kg (0.4...0.9 lb)	0.1...0.2 kg (0.2...0.4 lb)
Insert bolt	0.4 kg (0.9 lb)	0.4 kg (0.9 lb)	0.4 kg (0.9 lb)
REMS battery Li-Ion 18 V, 3.2 Ah			0.7 kg (1.5 lb)

1.8. Noise information

Emission at workplace	Curvo 93 dB (A)	Curvo 50 92 dB (A)	Akku-Curvo 81 dB (A)
Sound pressure level	$L_{pA} = 86$ dB (A)	88 dB (A)	75 dB (A)
Sound power level	$L_{wA} = 97$ dB (A)	88 dB (A)	88 dB (A)
Uncertainty	$K = 3$ dB (A)		

1.9. Vibrations

Weighted effective value of acceleration	< 2.5 m/s ² K = 1,5 m/s ²	2.5 m/s ²	2.5 m/s ²
---	--	----------------------	----------------------

The indicated weighted effective value of acceleration has been measured against standard test procedures and can be used by way of comparison with another device. The indicated weighted effective value of acceleration can also be used as a preliminary evaluation of the exposure.

⚠ CAUTION

The indicated weighted effective value of acceleration can differ during operation from the indicated value, dependent on the manner in which the device is used. Dependent upon the actual conditions of use (periodic duty) it may be necessary to establish safety precautions for the protection of the operator.

2. Preparations for Use**2.1. Electrical connection****⚠ WARNING**

Caution: Mains voltage present! Before connecting the electric pipe bending machine or the rapid charger, check whether the voltage given on the rating plate corresponds to the mains voltage. On building sites, in a wet environment, indoors and outdoors or under similar installation conditions, only operate the electric pipe bending machine on the mains with a fault current protected switch (FI breaker) which interrupts the power supply as soon as the leakage current to earth exceeds 30 mA for 200 ms.

Rechargeable batteries**NOTICE**

Always hold the battery (17) upright when inserting it in the drive unit or the rapid charger. If inserted at an angle it can cause damage to the contacts and result in a short circuit which damages the battery.

Total discharging by undervoltage

The Li-Ion batteries may not drop below a minimum voltage because otherwise the battery could be damaged by "total discharge". The cells of the REMS Li-Ion battery are delivered pre-charged to approx. 40 %. Therefore the Li-Ion batteries must be charged before use and recharged regularly. Failure to observe this regulation of the cell manufacturer can lead to damage to the Li-Ion battery by total discharging.

Total discharging due to storage

If a relatively low charged Li-Ion battery is stored, self discharging can lead to total discharge damage of the battery after longer storage. Li-Ion batteries must therefore be charged before storing and recharged every six months at the latest and charged again before use.

NOTICE

Charge the battery before use. Recharge Li-Ion batteries regularly to avoid

their total discharge. The rechargeable battery will be damaged by total discharge.

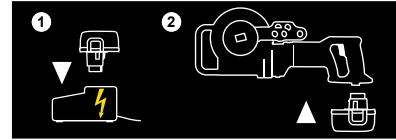

Only use a REMS rapid charger for charging. New Li-Ion batteries and Li-Ion batteries which have not been used for a long time only reach full capacity after several charges. Non-rechargeable batteries may not be charged.

Rapid charger Li-Ion/Ni-Cd (Art. No. 571560)

The left control lamp lights up and remains green when the mains plug is plugged in. If a battery is inserted in the rapid charger, the green control lamp flashes to indicate that the battery is charging. The green light stops flashing and remains on to signal that the battery is fully charged. If the red control lamp flashes, the battery is defective. If the red control lamp comes on and remains on, this indicates that the temperature of the rapid charger and / or the battery is outside the permissible range of 0°C to +40°C.

NOTICE

The rapid chargers are not suitable for outdoor use.

2.2. Selecting the bending tools**REMS Curvo (Fig. 1a), REMS Akku-Curvo (Fig. 1c)**

Put a bending former (1) corresponding to the pipe size onto the square driver (2). The mounting is designed such that the bending former can only be fully fitted in one direction. Keep the back former (3) and the insert bolt (4) corresponding to the pipe size at the ready.

REMS Curvo 50 (Fig. 1b), Ø 35 – 50

Put a bending former (1) corresponding to the pipe size onto the square driver 35–50 (12). The mounting is designed such that the bending former can only be fully fitted in one direction. Keep the back former (3), the support 35–50 (11) and the insert bolt (4) corresponding to the pipe size at the ready.

REMS Curvo 50 (Fig. 1b), Ø 10 – 40

Insert square driver 35–50 (12) and square driver 10–40 (14) into the drive unit. Put a bending former (Fig. 1a (1)) corresponding to the pipe size onto the square driver 10–40 (14). The mounting is designed such that the bending former can only be fully fitted in one direction. Keep the back former (3), the support 10–40 (13) and the insert bolt (4) corresponding to the pipe size at the ready.

NOTICE

In REMS Curvo 50 the support 35–50 (11) or support 10–40 (13) respectively should be attached above the back formers and bending formers for all sizes. Up to and including sizes 24 R75 (¾" R75) the support should also be attached below (15). This is hung in on one side to the square collar of the square driver 10–40 (14) and on the other side with the locating pin (16) in the outermost bore hole of the support at the bottom (15) marked out in the housing (see 3.1.).

The drive unit gets damaged when bending without this support at the bottom!

3. Operation

Use ear protection

3.1. Working procedure

Turn/slide setting ring/slide (7) to »L« (reverse). Press the safety inching switch (8) whilst gripping the motor handle (9). The bending former turns clockwise into its starting position against a fixed stop. Release the safety inching switch if possible **before** reaching the fixed stop so that this starts up in run out, i.e. the built-in slip clutch is not unnecessarily loaded. Turn/slide setting ring/slide (7) to »R« (forward). Place pipe into bending former so that the pipe end protrudes at least 10 mm beyond the driver (10). With the pipe sizes 22–50 mm, the pipe must be pressed into the radius of the bending former. Apply the corresponding back former (3) and push the insert bolt (4) into the appropriate hole on the device.

NOTICE

In REMS Curvo 50 the support 35–50 (11) or support 10–40 (13) respectively should be attached above the back formers and bending formers for all sizes. Up to and including sizes 24 R75 (¾" R75) the support should also be attached below (15). This is hung in on one side to the square collar of the square driver 10–40 (14) and on the other side with the locating pin (16) in the outermost bore hole of the support at the bottom (15) marked out in the housing.

When bending without this support at the bottom the drive unit gets damaged!

Ensure here that the insert bolt (4) for the sizes up to 22 mm goes into the left-hand locating hole (5) and from size 28 mm into the right-hand locating hole (6).

Operate the safety inching switch (8) to bend the pipe. Towards the end of the

desired bend, only press the switch lightly. The end point can then be approached slowly and therefore precisely. A scale is provided on each bending former which together with the marking/outer edge of the back former allows precise bending up to 180°/ Curvo 50 up to 90°. Be aware that various materials spring back differently. If a 180°/ Curvo 50: 90° bend is produced and the end position is reached, the slip clutch comes into action again. Release the safety inching switch **immediately**. Turn/slide setting ring/slide (7) to »L« (reverse). Allow the bending former to run back a few degrees until the pipe is unclamped by lightly pressing the safetyinching switch (8). Pull out the insert bolt (4) and remove the bent pipe. When bending on site, the bending former too can be taken off for easier removal of the bent pipe. Only allow the bending former to return to its starting position **after** removal of the pipe as otherwise the produced bend might be damaged. When bending stainless steel pipes of pressfitting systems, it must be ensured that the marking on the pipe made by the driver (10) does not lie in the sealing area of the pressing joint.

3.2. Bending to measure

If a bend is to be in a certain place on the pipe, a length correction must be made according to the pipe size. The correction dimension X specified in Fig. 2 must be considered for a 90° bend/ 90° bend. The nominal dimension L must be shortened by the value X here. If, for example, a 90° bend with pipe size 22 with bending radius 77 the dimension L is to be =400 mm, the mark must be made on the pipe at 319 mm. This mark must then be placed at the 0 mark on the bending former as shown in Fig. 2.

3.3. Unit support REMS Curvo, REMS Akku-Curvo

A height-adjustable machine holder 3B (Art. No. 586100) or height-adjustable machine holder WB (Art. No. 586150) for fixing to a workbench is available as an accessory.

3.4. Bending lubricant

REMS bending spray (Art. No. 140120) ensures a continuous film of lubricant for reduced force and even bending. High pressure-resistant, acid-free Without HFC and therefore not harmful to the ozone layer.

3.5. Low Discharge Protection

REMS Akku-Curvo is equipped with low discharge protection for the battery. This switches off the power tool as soon as the battery needs to be recharged. In this case remove the battery and charge with the REMS rapid charger.

4. Maintenance

Notwithstanding the maintenance described below, it is recommended to send in the electric pipe bender, rapid charger and battery to an authorised REMS contract customer service workshop for inspection and periodic testing of electrical devices at least once a year. In Germany, such periodic testing of electrical devices should be performed in accordance with DIN VDE 0701-0702 and also prescribed for mobile electrical equipment according to the accident prevention rules DGUV, regulation 3 "Electrical Systems and Equipment". In addition, the respective national safety provisions, rules and regulations valid for the application site must be considered and observed.

4.1. Maintenance

WARNING

Pull out the mains plug or remove the battery before maintenance work!

Clean the power tool regularly especially when it has not been in use for a long time. Keep the bending contours of the bending former (1) and back former (3) clean. Clean plastic parts (e.g. housing) only with REMS CleanM machine cleaner (Art. No. 140119) or a mild soap and a damp cloth. Do not use household cleaners. These often contain chemicals which can damage the plastic parts. Never use petrol, turpentine, thinner or similar products for cleaning. Make sure that liquids never get onto or inside the power tool. Never immerse the power tool in liquid.

4.2. Inspection / maintenance

WARNING

Remove the mains plug or remove the battery before maintenance and repair work! This work may only be performed by qualified personnel.

The gear runs in a life-long grease filling and therefore needs no lubrication. The REMS pipe bending machines with universal motor have carbon brushes. These are subject to wear and must therefore be checked and changed by qualified specialists or an authorised REMS customer service workshop from time to time. In the battery-operated drive units, the carbon brushes of the motor are subject to wear. These cannot be replaced; the DC motor must be replaced.

5. Faults

5.1. Fault: Bending former sticks during bending although the motor is running.

Cause:

- Pipe with too great wall thickness bent.
- Slip clutch worn.
- Carbon brushes worn.
- Battery flat or defective (REMS Akku-Curvo).

5.2. Fault: Bend is out of round.

Cause:

- Wrong bending former/back former.
- Worn back former.
- Damaged pipe.

5.3. Fault: Pipe slips out of the driver (10) during bending.

Cause:

- Driver bent or worn.
- Pipe does not protrude far enough out of the driver.

5.4. Fault: Device does not start.

Cause:

- Mains lead defective.
- Device defective.
- Carbon brushes worn.
- Battery flat or defective (REMS Akku-Curvo).

Remedy:

- Only use approved pipes.
- Have the slip clutch replaced by qualified personnel or an authorised REMS customer service workshop.
- Have the carbon brushes or DC motor changed by qualified personnel or an authorised REMS customer service workshop.
- Charge the battery with the Li-Ion/Ni-Cd rapid charger or change the battery.

Remedy:

- Use the appropriate bending former/back former for the pipe.
- Change back former.
- Only use undamaged pipes.

Remedy:

- Change bending former (1).
- Place pipe in the bending former so that the pipe end protrudes at least 10 mm beyond the driver.

Remedy:

- Have the mains lead changed by qualified personnel or an authorised REMS customer service workshop.
- Have the device repaired/serviced by qualified personnel or an authorised REMS customer service workshop.
- Have the carbon brushes changed by qualified personnel or an authorised REMS customer service workshop.
- Charge the battery with the Li-Ion/Ni-Cd rapid charger or change the battery.

6. Disposal

The drive units, batteries and rapid chargers may not be thrown in the household waste when they are finished with. They must be disposed of according to the legal regulations. Lithium batteries and battery packs of all battery systems may only be disposed of in the discharged state, all contacts of incompletely discharged lithium batteries and battery packs must be covered with insulating tape.

7. Manufacturer's Warranty

The warranty period shall be 12 months from delivery of the new product to the first user. The date of delivery shall be documented by the submission of the original purchase documents, which must include the date of purchase and the designation of the product. All functional defects occurring within the warranty period, which are clearly the consequence of defects in production or materials, will be remedied free of charge. The remedy of defects shall not extend or renew the warranty period for the product. Damage attributable to natural wear and tear, incorrect treatment or misuse, failure to observe the operational instructions, unsuitable operating materials, excessive demand, use for unauthorized purposes, interventions by the customer or a third party or other reasons, for which REMS is not responsible, shall be excluded from the warranty.

Services under the warranty may only be provided by customer service stations authorized for this purpose by REMS. Complaints will only be accepted if the product is returned to a customer service station authorized by REMS without prior interference in an unassembled condition. Replaced products and parts shall become the property of REMS.

The user shall be responsible for the cost of shipping and returning the product.

The legal rights of the user, in particular the right to make claims against the seller under the warranty terms, shall not be affected. This manufacturer's warranty only applies for new products which are purchased in the European Union, in Norway or in Switzerland.

This warranty is subject to German law with the exclusion of the United Nations Convention on Contracts for the International Sales of Goods (CISG).

8. Spare parts lists

For spare parts lists, see www.rems.de → Downloads → Parts lists.

Traduction de la notice d'utilisation originale

Fig. 1–2

1	Forme de cintrage	10	Crochet
2	Carré d'entraînement	11	Renfort 35–50
3	Pièce coulissante	12	Carré d'entraînement 35–50
4	Goupille de fixation	13	Renfort 10–40
5	Perçage de positionnement gauche	14	Carré d'entraînement 10–40
6	Perçage de positionnement droit	15	Renfort inférieur
7	Inverseur de sens de rotation	16	Goupille
8	Interrupteur de sécurité	17	Accu
9	Poignée moteur		

Fig. 3

① Forme de cintrage et pièce coulissante pour tubes Ø mm/pouce

R mm	Rayon de cintrage en mm sur l'axe neutre du cintrage (DVGW GW 392)
X mm	Correction en mm
1)	Conformément à la fiche technique DVGW GW 392 pour tubes cuivre Ø 28 mm, le rayon de cintrage minimum est de 114 mm. Épaisseur de paroi ≥ 0,9 mm.
2)	Le carré d'entraînement 10–40 et le support 10–40 (code 582120) sont nécessaires.
3)	Le carré d'entraînement 35–50 et le support 35–50 (code 582110) sont nécessaires.
Cu :	Tubes cuivre écroui, mi-dur et recuit, également à paroi mince, EN 1057
St 10217 :	Tubes acier inoxydable des systèmes à sertir EN 10217-7 (DIN 2463)
St 10305-U :	Tubes acier électrozingué enrobé des systèmes à sertir EN 10305-3 (DIN 2394)
St 10305 :	Tubes acier de précision écroui EN 10305-1, EN 10305-2, EN 10305-3 (DIN 2391–2394), tubes acier électrozingué EN 10305-3 (DIN 2394)
St 10255 :	Tubes acier (tubes filetables) EN 10255 (DIN 2440)
St 50086 :	Tubes d'installations électriques EN 50086
U :	Enrobé
V :	Tubes multicouche des systèmes à sertir

Consignes générales de sécurité pour les outils électriques

⚠ AVERTISSEMENT

Lire attentivement toutes les consignes de sécurité, instructions, textes des figures et caractéristiques techniques de cet outil électrique. Le non-respect des instructions suivantes peut entraîner un risque de décharge électrique, de brûlures et d'autres blessures graves.

Conservé toutes les consignes de sécurité et instructions pour usage ultérieur.

Le terme «outil électrique» utilisé dans les consignes de sécurité se réfère aux outils électriques sur secteur (avec câble secteur) et aux outils électriques sur accu (sans câble secteur).

1) Sécurité du poste de travail

- Maintenir le poste de travail dans un état propre et bien éclairé. Le désordre et un poste de travail non éclairé peuvent être source d'accident.
- Ne pas travailler avec l'outil électrique dans un milieu où il existe un risque d'explosion, notamment en présence de liquides, de gaz ou de poussières inflammables. Les outils électriques produisent des étincelles qui peuvent mettre le feu à la poussière ou aux vapeurs.
- Tenir les enfants et les tierces personnes à l'écart pendant l'utilisation de l'outil électrique. Un utilisateur distrait risque de perdre le contrôle de l'appareil.

2) Sécurité électrique

- La fiche mâle de l'outil électrique doit être appropriée à la prise de courant. La fiche mâle ne doit en aucun cas être modifiée. Ne pas utiliser d'adaptateur de fiche avec un outil électrique équipé d'une mise à la terre. Des fiches mâles non modifiées et des prises de courant appropriées réduisent le risque d'une décharge électrique.
- Éviter le contact avec des surfaces mises à la terre, telles que les tubes, radiateurs, cuisinières et réfrigérateurs. Il y a un risque élevé de décharge électrique lorsque le corps est en contact avec la terre.
- Tenir l'outil électrique à l'abri de la pluie et de l'humidité. La pénétration d'eau dans un outil électrique augmente le risque de décharge électrique.
- Ne pas utiliser le câble de raccordement pour des fins auxquelles il n'a pas été prévu, notamment pour porter l'outil électrique, l'accrocher ou le débrancher en tirant sur la fiche mâle. Tenir le câble de raccordement à l'abri de la chaleur, de l'huile, des arêtes vives et des pièces en mouvement de l'appareil. Les câbles endommagés ou emmêlés augmentent le risque de décharge électrique.
- Pour travailler avec l'outil électrique à l'extérieur, n'utiliser que des rallonges dont l'usage est autorisé à l'extérieur. L'utilisation d'une rallonge appropriée pour l'extérieur réduit le risque de décharge électrique.
- Si l'utilisation de l'outil électrique en milieu humide est inévitable, utiliser un déclencheur par courant de défaut. L'utilisation d'un déclencheur par courant de défaut réduit le risque de décharge électrique.

3) Sécurité des personnes

- Être attentif, veiller à ce que l'on fait et se mettre au travail avec bon sens si l'on utilise un outil électrique. Ne pas utiliser l'outil électrique en étant fatigué ou en étant sous l'influence de drogues, d'alcools ou de médicaments. Lors de l'utilisation de l'outil électrique, un moment d'inattention peut entraîner des blessures graves.
- Porter des équipements de protection individuelle et toujours des lunettes de protection. Le port d'équipements de protection individuelle, comme un masque antipoussière, des chaussures de sécurité anti-dérapantes, un casque de protection ou une protection de l'ouïe selon le type de l'utilisation de l'outil électrique, réduit le risque de blessures.
- Éviter toute mise en marche involontaire ou incontrôlée. Vérifier que l'outil

électrique est arrêté avant de le saisir, de le porter ou de le raccorder au secteur et à l'accu. *Ne jamais transporter un appareil électrique avec le doigt sur l'interrupteur ou brancher un appareil en marche au secteur (risque d'accidents).*

- d) **Éloigner les outils de réglage et tournevis avant la mise en service de l'outil électrique.** *Un outil ou une clé se trouvant dans une pièce en mouvement de l'appareil peut entraîner des blessures.*
- e) **Éviter toute position anormale du corps. Veiller à adopter une position sûre et à garder l'équilibre à tout moment.** *L'outil électrique peut alors être mieux contrôlé dans des situations inattendues.*
- f) **Porter des vêtements appropriés. Ne pas porter de vêtements amples ni de bijoux.** *Écarter les cheveux, les vêtements et les gants des pièces en mouvement. Les vêtements amples, les bijoux et les cheveux longs risquent d'être happés par des pièces en mouvement.*
- g) **Si des dispositifs d'aspiration et de réception de poussière peuvent être installés, veiller à ce qu'ils soient branchés et utilisés correctement.** *L'utilisation d'un dispositif d'aspiration de poussière peut réduire les risques liés à la poussière.*
- h) **Ne pas se croire en sécurité et ignorer les consignes de sécurité valables pour les outils électriques, même après plusieurs utilisations de l'outil électrique.** *Toute négligence peut conduire à des blessures graves en quelques fractions de seconde.*

4) Utilisation et traitement de l'outil électrique

- a) **Ne pas surcharger l'appareil. Utiliser l'outil électrique approprié au travail effectué.** *Avec des outils électriques adéquats, le travail est meilleur et plus sûr dans la marge de puissance indiquée.*
- b) **Ne pas utiliser d'outil électrique dont l'interrupteur est défectueux.** *Un outil électrique ne pouvant plus être mise en marche ni arrêté est dangereux et doit impérativement être réparé.*
- c) **Retirer la fiche de la prise de courant et/ou retirer l'accu avant d'effectuer des réglages sur l'appareil, de changer des pièces ou de ranger l'appareil.** *Cette mesure de sécurité empêche une mise en marche involontaire de l'outil électrique.*
- d) **Tenir les outils électriques inutilisés hors de portée des enfants. Ne pas confier l'appareil à des personnes qui ne sont pas familiarisées avec son utilisation ou qui n'ont pas lu ces instructions.** *Les outils électriques sont dangereux s'ils sont utilisés par des personnes sans expérience.*
- e) **Prendre soin de l'outil électrique. Contrôler si les pièces en mouvement de l'appareil fonctionnent impeccablement et ne coincent pas et si aucune pièce n'est cassée ou endommagée de telle manière à affecter le fonctionnement de l'outil électrique. Avant l'utilisation de l'appareil, faire réparer les pièces endommagées.** *De nombreux accidents sont dus à un défaut d'entretien des outils électriques.*
- f) **Tenir les outils de coupe dans un état aiguisé et propre.** *Des outils de coupe bien entretenus ayant des arêtes bien aiguisées coincent moins et sont plus faciles à utiliser.*
- g) **Utiliser l'outil électrique, les accessoires, les outils de rechange, etc. conformément à ces instructions. Tenir compte des conditions de travail et de la tâche à réaliser. Ne pas utiliser les outils électriques pour accomplir des tâches différentes de celles pour lesquelles ils ont été conçus. Cela risque de provoquer des situations dangereuses.**
- h) **Veiller à ce que les poignées et surfaces soient sèches, propres et exemptes d'huile et de graisse.** *Des poignées et surfaces glissantes empêchent la manipulation sûre et le contrôle de l'outil électrique dans les situations inattendues.*

5) Utilisation et traitement de l'outil sur accu

- a) **Charger les accus uniquement avec les chargeurs recommandés par le fabricant.** *Il y a un risque d'incendie si un chargeur prévu pour un type précis d'accus est utilisé avec d'autres accus.*
- b) **N'utiliser que les accus prévus à cet effet avec les outils électriques.** *L'utilisation d'autres accus peut entraîner des blessures et des risques d'incendie.*
- c) **Tenir l'accu non utilisé à l'écart des trombones de bureau, pièces de monnaie, clés, clous, vis et autres petits objets métalliques pouvant court-circuiter les bornes de l'accu.** *Le court-circuitage des bornes de l'accu peut provoquer des brûlures et un incendie.*
- d) **Une utilisation inappropriée peut provoquer des fuites de liquide de l'accu. Éviter le contact avec ce liquide. En cas de contact, rincer à l'eau. Si le liquide pénètre dans les yeux, rincer à l'eau et consulter immédiatement un médecin.** *Le liquide s'échappant de l'accu peut entraîner des irritations de la peau et des brûlures.*
- e) **Ne jamais utiliser un accu endommagé ou modifié.** *Les accus endommagés ou modifiés peuvent avoir un comportement inattendu et provoquer un incendie, une explosion ou un risque de blessure.*
- f) **Ne pas exposer les accus au feu ou à des températures trop élevées.** *Le feu et les températures supérieures à 130 °C (265 °F) peuvent provoquer une explosion.*
- g) **Suivre toutes les instructions pour charger l'accu et ne jamais charger l'accu ou l'outil en dehors de la plage de température indiquée dans la notice d'utilisation.** *Si l'accu est chargé de manière incorrecte ou en dehors de la plage de température admissible, l'accu risque d'être détruit et le risque d'incendie augmente.*
- 6) **Service après-vente**
 - a) **Faire réparer l'outil électrique uniquement par des professionnels qualifiés utilisant des pièces d'origines.** *Ceci permet de préserver la sécurité de l'appareil.*
 - b) **Ne jamais effectuer d'opérations de maintenance sur les accus endommagés.** *Confier toutes les opérations de maintenance des accus au fabricant ou à un service après-vente autorisé.*

Consignes de sécurité pour les cintruses électriques

⚠ AVERTISSEMENT

Lire attentivement toutes les consignes de sécurité, instructions, pictogrammes et caractéristiques techniques de cet outil électrique. Le non-respect des instructions ci-dessous peut entraîner un risque de décharge électrique, de brûlures et d'autres blessures graves.

Conservé toutes les consignes de sécurité et instructions pour usage ultérieur.

- **Ne pas utiliser l'outil électrique s'il est endommagé.** *Risque d'accident.*
- **Ne pas introduire les mains entre le tube et la forme de cintrage pendant le cintrage.** *Risque de blessure.*
- **Protéger les tierces personnes du tube en mouvement pendant le cintrage.** *Risque de blessure.*
- **Travailler avec prudence avec les cintruses REMS. Celles-ci produisent une force de cintrage importante.** *Risque de blessure en cas d'utilisation non conforme.*
- **Ne jamais faire fonctionner l'outil électrique sans surveillance. Pendant les pauses prolongées, mettre l'outil électrique hors tension et débrancher la fiche secteur/retirer l'accu.** *Les appareils électriques peuvent comporter des dangers pouvant entraîner des dommages matériels et/ou corporels lorsqu'ils sont laissés sans surveillance.*
- **Ne confier l'outil électrique qu'à des personnes ayant reçu les instructions nécessaires.** *L'utilisation de l'outil électrique est interdite aux jeunes de moins de 16 ans, sauf si elle est nécessaire à leur formation professionnelle et qu'elle a lieu sous surveillance d'une personne qualifiée.*
- **Les enfants et les personnes qui, en raison de leurs facultés physiques, sensorielles ou mentales ou de leur manque d'expérience ou de connaissances, sont incapables d'utiliser l'outil électrique en toute sécurité ne sont pas autorisés à utiliser cet outil sans surveillance ou sans instructions d'une personne responsable de leur sécurité.** *L'utilisation présente sinon un risque d'erreur de manipulation et de blessures.*
- **Vérifier régulièrement que le câble de raccordement de l'outil électrique et les rallonges ne sont pas endommagés.** *Faire remplacer les câbles endommagés par des professionnels qualifiés ou par une station S.A.V. agréée REMS.*
- **N'utiliser que des rallonges autorisées et portant un marquage correspondant.** *Les rallonges doivent avoir une section de câble suffisante. Utiliser un câble d'une section de 1,5 mm² pour les rallonges d'une longueur inférieure à 10 m, et un câble d'une section de 2,5 mm² pour les rallonges de 10 à 30 m.*
- **Le spray de cintrage REMS en bombes aérosols est un produit respectueux de l'environnement, qui contient toutefois du gaz propulseur inflammable (butane). Les bombes aérosols sont sous pression. Ne pas les ouvrir violemment. Protéger les bombes aérosols des rayons du soleil et de la chaleur (plus de 50 °C).** *Elles risquent sinon d'éclater. Risque de blessure.*

Consignes de sécurité pour les accus

⚠ AVERTISSEMENT

Lire attentivement toutes les consignes de sécurité, instructions, textes des figures et caractéristiques techniques de cet outil électrique. Le non-respect des instructions suivantes peut entraîner un risque de décharge électrique, de brûlures et d'autres blessures graves.

Conservé toutes les consignes de sécurité et instructions pour usage ultérieur.

- **Utiliser l'accu uniquement dans des outils électriques REMS.** *L'accu n'est protégé contre une surcharge dangereuse que dans ces circonstances.*
- **Utiliser uniquement des accus REMS d'origine dont la tension correspond à celle qui est indiquée sur la plaque signalétique.** *L'utilisation d'autres accus peut entraîner des blessures et des risques d'incendie dus à l'explosion des accus.*
- **Utiliser REMS l'accu et le chargeur rapide uniquement dans la plage de température de travail indiquée.**
- **Charger les accus REMS uniquement dans le chargeur rapide REMS.** *L'utilisation d'un chargeur inapproprié présente un risque d'incendie.*
- **Charger entièrement REMS l'accu dans le chargeur rapide avant la première utilisation afin de maintenir la capacité maximale de l'accu.** *À la livraison, les accus sont partiellement chargés.*
- **Enficher l'accu dans le compartiment accu de façon bien droite et sans violence.** *Risque de déformation des contacts de l'accu et d'endommagement de l'accu.*
- **Protéger les accus de la chaleur, des rayons du soleil, du feu et de l'humidité.** *Risque d'explosion et d'incendie.*
- **Ne pas utiliser les accus dans un milieu où il existe un risque d'explosion, ni dans l'environnement de gaz inflammables, de solvants, de poussières, de vapeurs, d'humidité, etc.** *Risque d'explosion et d'incendie.*
- **Ne pas ouvrir ni modifier les accus.** *Risque d'explosion et d'incendie par court-circuit.*
- **Ne pas utiliser les accus si le boîtier ou les contacts sont endommagés.** *Lorsque l'accu est endommagé ou utilisé de manière inappropriée, il peut dégager des vapeurs qui risquent d'irriter les voies respiratoires. Assurer l'apport d'air frais et consulter un médecin en cas de troubles.*
- **Une utilisation inappropriée peut provoquer des fuites de liquide de l'accu. Ne pas toucher le liquide.** *Le liquide s'échappant de l'accu peut entraîner des irritations de la peau et des brûlures. En cas de contact, rincer immédiatement à l'eau. Si le liquide pénètre dans les yeux, consulter en plus un médecin.*
- **Respecter les consignes de sécurité imprimées sur l'accu et le chargeur rapide.**
- **Tenir les accus non utilisés à l'écart des trombones de bureau, pièces de**

- monnaie, clés, clous, vis et autres petits objets métalliques pouvant court-circuiter les contacts. *Risque d'explosion et d'incendie par court-circuit.*
- **Retirer l'accu avant un rangement ou stockage prolongé de l'outil électrique.** Protéger les contacts de l'accu contre les courts-circuits, par exemple avec un capuchon. Ceci réduit le risque d'écoulement de liquide de l'accu.
 - **Ne pas jeter les accus endommagés dans les ordures ménagères.** Remettre les accus endommagés à une station S.A.V. agréée REMS ou à une société reconnue pour le traitement des déchets. Respecter les réglementations nationales. Voir également 6. Élimination
 - **Tenir les accus hors de portée des enfants.** Les accus présentent un danger de mort en cas d'ingestion. Consulter immédiatement un médecin.
 - **Éviter de toucher les accus qui présentent des fuites.** Le liquide s'échappant de l'accu peut entraîner des irritations de la peau et des brûlures. En cas de contact, rincer immédiatement à l'eau. Si le liquide pénètre dans les yeux, consulter en plus un médecin.
 - **Enlever les accus de l'outil électrique lorsqu'ils sont usés.** Ceci évite le risque d'écoulement de liquide des accus.
 - **Ne jamais charger les cellules, ne jamais les ouvrir, ne jamais les jeter dans le feu et ne jamais provoquer de court-circuit.** Les cellules peuvent provoquer un incendie et éclater. Risque de blessure.

Explication des symboles

 **AVERTISSEMENT** Danger de degré moyen pouvant entraîner des blessures graves (irréversibles), voire mortelles en cas de non-respect des consignes.

 **ATTENTION** Danger de degré faible pouvant entraîner de petites blessures (réversibles) en cas de non-respect des consignes.

 **AVIS** Danger pouvant entraîner des dommages matériels sans risque de blessure (il ne s'agit pas d'une consigne de sécurité).

 Lire la notice d'utilisation avant la mise en service

 Protection auditive obligatoire

 Outil électrique répondant aux exigences de la classe de protection II

 Élimination en respect de l'environnement

 Marquage de conformité CE

1. Caractéristiques techniques

Utilisation conforme

AVERTISSEMENT

REMS Curvo et REMS Akku-Curvo sont prévus pour le cintrage par étirage à froid de tubes jusqu'à 180°.

REMS Curvo 50 est prévu pour le cintrage par étirage à froid de tubes jusqu'à 90°. Toute autre utilisation est non conforme et donc interdite.

1.1. Fourniture

REMS Curvo :	cintruse électrique, goupille de fixation, formes de cintrage et pièces coulissantes selon le set commandé, notice d'utilisation, coffret métallique.
REMS Curvo 50 :	cintruse électrique, carré d'entraînement 35–50, support 35–50, goupille de fixation, notice d'utilisation, caisse de transport.
REMS Akku-Curvo :	cintruse sur accu, accu Li-Ion, chargeur rapide Li-Ion/Ni-Cd, goupille de fixation, formes de cintrage et pièces coulissantes selon le set commandé, notice d'utilisation, coffret métallique.

1.2. Codes

Machine d'entraînement REMS Curvo	580000
Machine d'entraînement REMS Curvo 50	580100
Machine d'entraînement REMS Akku-Curvo Li-Ion	580002
Carré d'entraînement 35–50, support 35–50 (REMS Curvo 50)	582110
Carré d'entraînement 10–40, support 10–40 (REMS Curvo 50)	582120
Goupille de fixation	582036
Chargeur rapide Li-Ion/Ni-Cd (REMS Akku-Curvo)	571560
Accu Li-Ion 18 V, 3,0 Ah (REMS Akku-Curvo)	565225
Spray de cintrage REMS, 400 ml	140120
Support de machine 3B	586100
Support de machine WB	586150
Coffret métallique (REMS Curvo)	586000
Coffret métallique (REMS Akku-Curvo)	586015
Caisse de transport (REMS Curvo 50)	590160
Coffret métallique (forme de cintrage et pièce coulissante pour REMS Curvo 50)	586012
REMS CleanM	140119
Formes de cintrage et pièces coulissantes	voir fig. 3

1.3. Domaine d'utilisation

Le cintrage à froid ne doit pas provoquer de fissures ni de plis s'il est correctement exécuté. Les qualités et dimensions de tubes qui ne garantissent pas ce résultat ne conviennent pas pour le cintrage avec REMS Curvo, REMS Curvo 50 et REMS Akku-Curvo.

Selon la norme DIN EN 1057 les tubes en cuivre écroui jusqu'au Ø 18 mm peuvent être cintrés à froid dans le respect des rayons de cintrage spécifiés. Des formes et contreformes de cintrage pour des rayons de cintrage supérieurs sont également disponibles.

REMS Curvo

- Tubes cuivre écroui, mi-dur et recuit également à paroi mince Ø 10–35 mm, Ø $\frac{3}{8}$ –1 $\frac{1}{8}$ ".
- Tubes cuivre recuit enrobés, également à paroi mince, Ø 10–18 mm.
- Tubes acier inoxydable des systèmes à sertir Ø 12–28 mm.
- Tubes acier électro-zingué enrobés des systèmes à sertir Ø 12–28 mm.
- Tubes acier de précision recuit Ø 10–28 mm.
- Tubes acier DIN EN 10255 (DIN 2440) Ø $\frac{1}{4}$ – $\frac{3}{4}$ ".
- Tubes d'installations électriques DIN EN 50086 Ø 16–32 mm.
- Tubes multicouche Ø 14–40 mm.

Angle de cintrage maximal 180°

REMS Curvo 50

- Tubes en acier DIN EN 10255 (DIN 2440) Ø $\frac{1}{4}$ –1 $\frac{1}{4}$ ".
- Tubes cuivre écroui, mi-dur et recuit Ø 10–42 mm.
- Tubes cuivre à paroi minces Ø 10–35 mm.
- Tubes acier inoxydable des systèmes à sertir Ø 12–42 mm.
- Tubes acier électro-zingué (enrobé) des systèmes à sertir Ø 12–42 (28) mm.
- Tubes multicouche Ø 14–50 mm.
- Tubes acier de précision écroui Ø 10–28 mm.
- Tubes d'installations électriques EN 50086 Ø 16–32 mm.

Angle de cintrage maximal 90°

REMS Akku-Curvo

- Tubes cuivre écroui, mi-dur et recuit également à paroi mince Ø 10–28 mm, Ø $\frac{3}{8}$ –1 $\frac{1}{8}$ ".
- Tubes cuivre recuit enrobés, également à paroi mince, Ø 10–18 mm.
- Tubes acier inoxydable des systèmes à sertir Ø 12–28 mm.
- Tubes acier électro-zingué enrobés des systèmes à sertir Ø 12–28 mm.
- Tubes acier de précision recuit Ø 10–28 mm.
- Tubes acier DIN EN 10255 (DIN 2440) Ø $\frac{1}{4}$ – $\frac{1}{2}$ ".
- Tubes d'installations électriques DIN EN 50086 Ø 16–25 mm.
- Tubes multicouche Ø 14–32 mm

Angle de cintrage maximal 180°

1.4. Vitesse de rotation Curvo Curvo 50 Akku-Curvo

Réglage en continu de la vitesse de rotation 0...4 min⁻¹ 0...1 min⁻¹ 0...3,33 min⁻¹

1.5. Caractéristiques électriques

REMS Curvo, 230 V~; 50–60 Hz; 1000 W ou
REMS Curvo 50 110 V~; 50–60 Hz; 1000 W
Service intermittent (SI), S3 15% (AB 2/14 min),
appareil doublement isolé, antiparasité.
Degré de protection IP 20.

REMS Akku-Curvo 18 V =; 3,0 Ah

Chargeur rapide
Input 230 V~; 50–60 Hz; 65 W
Output 10,8–18 V =
Double isolation, antiparasitage
Input 110 V~; 50–60 Hz; 65 W
Output 10,8–18 V =
Double isolation, antiparasitage

1.6. Dimensions (mm) Curvo Curvo 50 Akku-Curvo

L×l×h: 585×215×140 (23"×8 $\frac{1}{2}$ "×5 $\frac{1}{2}$ ") 640×240×95 (25"×9 $\frac{1}{2}$ "×3 $\frac{3}{4}$ ") 540×280×140 (21 $\frac{1}{4}$ "×11"×5 $\frac{1}{2}$ ")

1.7. Poids

Machine d'entraînement	8,3 kg (18,3 lb)	16,9 kg (37,3 lb)	8,6 kg (avec accu) (19,0 lb)
Formes de cintrage	0,2..3,8 kg (0,4..8,4 lb)	4,44..7,8 kg (9,7..17,2 lb)	0,2..2,6 kg (0,4..5,7 lb)
Pièce coulissante	0,1..0,2 kg (0,2..0,4 lb)	0,2..0,4 kg (0,4..0,9 lb)	0,1..0,2 kg (0,2..0,4 lb)
Goupille de fixation	0,4 kg (0,9 lb)	0,4 kg (0,9 lb)	0,4 kg (0,9 lb)
REMS Accu Li-Ion 18 V, 3,2 Ah			0,7 kg (1,5 lb)

1.8. Information sonore

Valeur émissive relative au poste de travail	93 dB (A)	92 dB (A)	81 dB (A)
Niveau de pression acoustique	L _{pA} = 86 dB (A)	88 dB (A)	75 dB (A)
Niveau de puissance acoustique	L _{wA} = 97 dB (A)	88 dB (A)	88 dB (A)
Incertitude	K = 3 dB (A)		

1.9. Vibrations

Valeur effective pondérée de l'accélération	< 2,5 m/s ²	2,5 m/s ²	2,5 m/s ²
	K = 1,5 m/s ²		

Le niveau moyen de vibrations a été mesuré au moyen d'un protocole d'essai normalisé et peut servir pour effectuer une comparaison avec un autre appareil. Le niveau moyen de vibrations peut également être utilisé pour l'évaluation de l'exposition.

⚠ ATTENTION

Le niveau moyen de vibrations est susceptible de varier en fonction des conditions d'utilisation de l'appareil. En fonction de l'utilisation effective (fonctionnement intermittent), il peut être nécessaire de prévoir des mesures spéciales de protection de l'utilisateur.

2. Mise en service

2.1. Raccordement électrique

⚠ AVERTISSEMENT

Tenir compte de la tension du réseau ! Avant le branchement de la cintruse électrique ou du chargeur rapide, vérifier que la tension indiquée sur la plaque signalétique correspond à celle du réseau. Sur les chantiers, dans un environnement humide, à l'intérieur ou à l'extérieur ou dans d'autres situations d'utilisation similaires, n'utiliser la cintruse électrique sur une installation munie d'un interrupteur différentiel qui coupe l'alimentation dès que le courant de fuite qui passe à la terre dépasse 30 mA pendant 200 ms.

Accus

AVIS

Toujours enficher l'accu (17) verticalement dans la machine d'entraînement ou le chargeur rapide. L'enfichage de l'accu en biais endommage les contacts et peut provoquer un court-circuit endommageant l'accu.

Décharge profonde due à une tension insuffisante

Pour les accus Li-Ion, la tension ne doit pas être inférieure à une certaine valeur minimale. Sinon l'accu risque de subir une décharge profonde et d'être endommagé. À la livraison, les cellules des accus REMS Li-Ion sont chargées à environ 40 %. Les accus Li-Ion doivent donc être chargés avant leur utilisation, puis être rechargés régulièrement. La non-observation de cette consigne du fabricant des cellules peut conduire à un dommage irréversible de l'accu Li-Ion par décharge profonde.

Décharge profonde due au stockage

En cas de stockage prolongé d'un accu Li-Ion faiblement chargé, celui-ci peut subir une décharge profonde par décharge spontanée et être endommagé. Les accus Li-Ion doivent donc être chargés avant leur stockage, puis être rechargés au moins tous les six mois et avant toute utilisation.

AVIS

Charger l'accu avant de l'utiliser. Recharger régulièrement les accus Li-Ion pour éviter une décharge profonde. Une décharge profonde endommage l'accu.

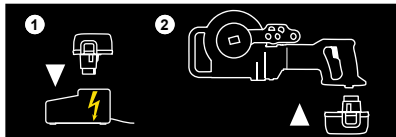

Utiliser uniquement le chargeur rapide REMS pour charger l'accu. Les accus Li-Ion neufs et stockés de façon prolongée n'atteignent leur capacité maximale qu'après plusieurs chargements. Ne pas charger les cellules non rechargeables.

Chargeur rapide Li-Ion/Ni-Cd (code 571560)

Lorsque la fiche secteur est branchée, le témoin lumineux gauche est vert et allumé en continu. Dès que l'accu est enfiché dans le chargeur rapide, le témoin lumineux gauche clignote vert. La charge de l'accu est en cours. Lorsque ce témoin lumineux reste allumé vert en continu, l'accu est chargé. Si ce témoin clignote rouge, l'accu est défectueux. Si un témoin lumineux reste allumé rouge en continu, la température du chargeur rapide et/ou de l'accu dépassent les limites admissibles comprises entre 0°C et +40°C.

AVIS

Les chargeurs rapides ne conviennent pas à un usage à l'extérieur.

2.2. Choix des outils de cintrage

REMS Curvo (fig. 1a), REMS Akku-Curvo (fig. 1c)

Emboîter la forme de cintrage (1) correspondant au diamètre du tube sur le carré d'entraînement (2). Le trou de positionnement de la forme de cintrage permet uniquement de l'emboîter par une seule face. Préparer une pièce coulissante (3) correspondant au diamètre du tube et la goupille de fixation (4).

REMS Curvo 50 (fig. 1b), Ø 35–50

Emboîter la forme de cintrage (1) correspondant au diamètre du tube sur le carré d'entraînement 35–50 (12). Le détrompeur situé sur la forme de cintrage ne permet d'engager celle-ci complètement que sur une seule face. Préparer une pièce coulissante (3) correspondant au diamètre du tube, le renfort 35–50 (11) et la goupille de fixation (4).

REMS Curvo 50 (fig. 1b), Ø 10–40

Enlever le carré d'entraînement 35–50 (12) et introduire le carré d'entraînement 10–40 (14) dans la machine d'entraînement. Engager la forme de cintrage (1) correspondant au diamètre du tube (fig. 1a (1)) sur le carré d'entraînement 10–40 (14). Le détrompeur situé sur la forme de cintrage ne permet d'engager celle-ci

complètement que sur une seule face. Préparer une pièce coulissante (3) correspondant à la taille du tube, le renfort 10–40 (13) et la goupille de fixation (4).

AVIS

Sur REMS Curvo 50, le renfort 35–50 (11) ou le renfort 10–40 (13) doit être placé au-dessus de la forme de cintrage et de la pièce coulissante pour tous les diamètres. Jusqu'aux diamètres 24 R75 (3/4" R75) compris, le renfort inférieur (15) doit être mis en place en plus. Celui-ci s'accroche d'une part au collet de le carré d'entraînement 10–40 (14) et se fixe d'autre part au carter avec la goupille (16). Insérer celle-ci dans le perçage situé à l'extrémité du renfort inférieur (15) (voir 3.1).

Un cintrage effectué sans ce renfort inférieur endommage la machine d'entraînement !

3. Fonctionnement



Protection auditive obligatoire

3.1. Mode opératoire

Mettre l'inverseur de sens de rotation (7) sur « L » (retour). Appuyer sur l'interrupteur de sécurité (8) tout en empoignant la poignée moteur (9). La forme de cintrage vient dans sa position initiale, contre la butée fixe, dans le sens horaire. Lâcher si possible l'interrupteur de sécurité juste **avant** la butée de fin de course, de manière à atteindre celle-ci en fin de course, c'est-à-dire sans surcharge inutile de l'embrayage à friction. Mettre l'inverseur de sens de rotation (7) sur « R » (avance). Placer le tube dans la forme de cintrage de sorte que l'extrémité du tube dépasse d'au moins 10 mm du crochet (10). Pour les diamètres de tube de 22 à 50 mm, enfoncer le tube dans la gorge de la forme de cintrage. Mettre en place la pièce coulissante (3) correspondante et introduire la goupille de fixation (4) dans le perçage de positionnement de la machine d'entraînement correspondant.

AVIS

Sur REMS Curvo 50, le renfort 35–50 (11) ou le renfort 10–40 (13) doit être placé au-dessus de la forme de cintrage et de la pièce coulissante pour toutes les tailles. Jusqu'aux diamètres 24 R75 (3/4" R75) compris, le renfort inférieur (15) doit être mis en place en plus. Celui-ci s'accroche d'une part au collet de le carré d'entraînement 10–40 (14) et se fixe d'autre part au carter avec la goupille (16). Insérer celle-ci dans le perçage situé à l'extrémité du renfort inférieur.

Un cintrage effectué sans ce renfort inférieur endommage la machine d'entraînement !

Veiller à ce que la goupille de fixation (4) soit placée dans le perçage de positionnement gauche (5) jusqu'aux tubes de 22 mm, et dans le perçage de positionnement droit (6) à partir des tubes de 28 mm.

Appuyer sur l'interrupteur de sécurité (8) pour cintrer le tube. Vers la fin du cintrage à obtenir, n'appuyer plus que très légèrement sur l'interrupteur afin d'atteindre le rayon de cintrage souhaité lentement et avec précision. Chaque forme de cintrage est pourvue d'une graduation qui permet, en combinaison avec le repère/bord extérieur de la pièce coulissante, la réalisation précise de cintrages jusqu'à 180° (jusqu'à 90° sur Curvo 50). Tenir compte de l'élasticité variable selon le matériau utilisé. Lors de la réalisation d'un cintrage de 180° (90° sur Curvo 50), l'embrayage à friction entre en action lorsque la position finale est atteinte. Lâcher **immédiatement** l'interrupteur de sécurité. Mettre l'inverseur de sens de rotation (7) sur « L » (retour). Faire revenir la forme de cintrage en arrière de quelques degrés en appuyant légèrement sur l'interrupteur de sécurité (8) jusqu'à ce que le tube soit desserré. Enlever la goupille de fixation (4), puis le tube cintré. Lors du cintrage sur place, il est également possible d'enlever la forme de cintrage pour faciliter l'extraction du tube cintré. Laisser retourner la forme de cintrage en position initiale uniquement **après** l'extraction du tube, afin de ne pas endommager le tube cintré. Lors du cintrage de tubes en acier inoxydable des systèmes à serfier, veiller à ce que les empreintes laissées sur le tube par le crochet (10) ne se situent pas dans la zone d'étanchéité du sertissage.

3.2. Cintrage sur mesure

Lorsqu'un tube doit être cintré à un endroit précis, prévoir une correction de la longueur en fonction du diamètre du tube. Pour un cintrage de 90°/cintrage de 45°, prendre en compte la correction X indiquée sur la figure 2. Déduire la valeur X de la longueur nominale L. Par exemple, si un coude de 90° doit avoir une longueur L = 400 mm pour un tube de diamètre 22 mm et un rayon de cintrage de 77 mm, tracer le trait de mesure sur le tube à 319 mm. Ce trait doit ensuite être aligné sur le repère 0 de la forme de cintrage (fig. 2).

3.3. Support REMS Curvo, REMS Akku-Curvo

Le support machine 3B réglable en hauteur (code 586100) ou le support machine WB réglable en hauteur pour fixation sur établi (code 586150) sont disponibles comme accessoires.

3.4. Lubrifiant de cintrage

Le spray de cintrage REMS (code 140120) garantit une pellicule lubrifiante continue pour un besoin de force de cintrage réduit et un cintrage régulier. Résistant à la haute pression et exempt d'acide. Inoffensif pour l'ozone (sans CFC).

3.5. Protection contre les décharges profondes

REMS Akku-Curvo est équipé d'une protection contre les décharges profondes de l'accu. Celle-ci arrête l'outil électrique dès que l'accu doit être rechargé. Dans ce cas, retirer l'accu et le charger dans le chargeur rapide REMS.

4. Maintenance

Outre l'entretien décrit ci-après, il est recommandé de faire effectuer, au moins une fois par an, une inspection de la cintrouse électrique, du chargeur rapide et de l'accu ainsi qu'un contrôle récurrent prescrit pour les appareils électriques par une station S.A.V. agréée REMS. En Allemagne, un tel contrôle récurrent des appareils électriques doit être effectué conformément à DIN VDE 0701-0702 et est également prescrit pour les équipements électriques mobiles conformément aux prescriptions de prévention des accidents DGUV 3 relatives aux installations et aux équipements électriques. En outre, les prescriptions de sécurité, directives et règlements nationaux valables sur le lieu d'utilisation doivent être respectés.

4.1. Entretien

⚠ AVERTISSEMENT

Débrancher la fiche secteur ou, le cas échéant, retirer l'accu avant les travaux d'entretien !

Nettoyer régulièrement l'outil électrique, en particulier s'il n'est pas utilisé pendant un certain temps. Les gorges de cintrage de la forme de cintrage (1) et de la pièce coulissante (3) doivent être propres. Pour nettoyer les pièces en matières plastiques (boîtiers, etc.), utiliser uniquement le nettoyant pour machines

REMS CleanM (code 140119), ou du savon doux et un chiffon humide. Ne pas utiliser de produits nettoyants ménagers. Ceux-ci contiennent souvent des produits chimiques pouvant détériorer les pièces en matières plastiques. N'utiliser en aucun cas de l'essence, de l'huile de térébenthine, des diluants ou d'autres produits similaires pour le nettoyage. Veiller à ce qu'aucun liquide ne soit répandu sur l'outil électrique ni ne pénètre dans celui-ci. Ne jamais plonger l'outil électrique dans un liquide.

4.2. Inspection / Maintenance

⚠ AVERTISSEMENT

Débrancher la fiche secteur ou, le cas échéant, retirer l'accu avant les travaux d'entretien et de réparation. Ces travaux doivent impérativement être exécutés par des professionnels qualifiés.

La transmission à graissage permanent n'exige aucune lubrification. Les cintrouses REMS à moteur universel sont équipées de balais de charbon. Ceux-ci s'usent et doivent être contrôlés, voire remplacés de temps en temps par des professionnels qualifiés ou par une station S.A.V. agréée REMS. Les balais de charbon des moteurs à courant continu des machines d'entraînement sur accu s'usent. Leur remplacement est impossible. Il est donc nécessaire de remplacer le moteur à courant continu.

5. Marche à suivre en cas de défauts

5.1. Défaut : La forme de cintrage reste immobile pendant le cintrage alors que le moteur tourne.

Cause :

- L'épaisseur de paroi du tube à cintrer est trop forte.
- L'embrayage à friction est usé.
- Les balais de charbon sont usés.
- L'accu est vide ou défectueux (REMS Akku-Curvo).

Remède :

- Utiliser uniquement des tubes autorisés.
- Faire remplacer l'embrayage à friction par des professionnels qualifiés ou par une station S.A.V. agréée REMS.
- Faire remplacer les balais de charbon/le moteur à courant continu par des professionnels qualifiés ou par une station S.A.V. agréée REMS.
- Recharger l'accu avec le chargeur rapide Li-Ion/Ni-Cd ou remplacer l'accu.

5.2. Défaut : Le cintrage n'est pas rond.

Cause :

- La forme de cintrage/la pièce coulissante ne convient pas.
- La pièce coulissante est usée.
- Le tube est endommagé.

Remède :

- Utiliser une forme de cintrage/une pièce coulissante correspondant au tube.
- Remplacer la pièce coulissante.
- Utiliser uniquement un tube en bon état.

5.3. Défaut : Le tube sort du crochet (10) pendant le cintrage.

Cause :

- Le crochet est déformé ou usé.
- Le tube ne dépasse pas suffisamment du crochet.

Remède :

- Remplacer la forme de cintrage (1).
- Placer le tube dans la forme de cintrage de sorte que l'extrémité du tube dépasse d'au moins 10 mm du crochet (10).

5.4. Défaut : L'appareil ne démarre pas.

Cause :

- Le câble de raccordement est défectueux.
- L'appareil est défectueux.
- Les balais de charbon sont usés.
- L'accu est vide ou défectueux (REMS Akku-Curvo).

Remède :

- Faire remplacer le câble de raccordement par des professionnels qualifiés ou par une station S.A.V. agréée REMS.
- Faire examiner/réparer l'appareil par des professionnels qualifiés ou par une station S.A.V. agréée REMS.
- Faire remplacer les balais de charbon par des professionnels qualifiés ou par une station S.A.V. agréée REMS.
- Recharger l'accu avec le chargeur rapide Li-Ion/Ni-Cd ou remplacer l'accu.

6. Élimination en fin de vie

Ne pas jeter les machines d'entraînement, les accus et les chargeurs rapides dans les ordures ménagères lorsqu'ils sont hors d'usage. Ils doivent être éliminés conformément aux dispositions légales. Les piles au lithium et les blocs piles de tous les systèmes de piles doivent toujours être déchargés avant d'être éliminés. Si les piles au lithium et les blocs piles ne sont pas entièrement déchargés, masquer tous les contacts en utilisant par exemple un ruban isolant.

renvoyé au SAV agréé REMS en état non démonté et sans interventions préalables. Les produits et les pièces remplacés redeviennent la propriété de REMS.

Les frais d'envoi et de retour sont à la charge de l'utilisateur.

Cette garantie ne modifie pas les droits juridiques de l'utilisateur, en particulier son droit à des prestations de garantie du revendeur en cas de défauts. Cette garantie du fabricant n'est valable que pour les produits neufs achetés et utilisés dans l'Union européenne, en Norvège ou en Suisse.

7. Garantie du fabricant

Le délai de garantie est de 12 mois à compter de la date de délivrance et de prise en charge du produit neuf par le premier utilisateur. La date de délivrance est à justifier par l'envoi des documents d'achat originaux qui doivent contenir les renseignements concernant la date d'achat et la désignation du produit. Tous les défauts de fonctionnement qui se présentent pendant le délai de garantie et qui sont dus à des vices de fabrication ou de matériel sont remis en état gratuitement. Le délai de garantie du produit n'est ni prolongé ni renouvelé après la remise en état. Sont exclus de la garantie tous les dommages consécutifs à l'usure normale, à l'emploi et au traitement non appropriés, au non-respect des instructions d'emploi, à des moyens d'exploitation inadéquats, à un emploi forcé, à une utilisation non conforme, à des interventions de l'utilisateur ou de tierces personnes ou à d'autres causes n'incombant pas à la responsabilité de REMS.

Cette garantie est soumise au droit allemand, à l'exclusion de la Convention des Nations Unies sur les contrats de vente internationale de marchandises (CISG).

8. Listes de pièces

Listes de pièces: voir www.rems.de → Télécharger → Vues éclatées.

Les prestations sous garantie ne peuvent être effectuées que par des SAV agréés REMS. Les appels en garantie ne sont reconnus que si le produit est

Traduzione delle istruzioni d'uso originali

Fig. 1-2

1 Matrice	10 Trascinatore
2 Trascinatore quadrato	11 Appoggio 35-50
3 Contromatrice	12 Trascinatore quadrato 35-50
4 Bullone di fissaggio	13 Appoggio 10-40
5 Foro di montaggio a sinistra	14 Trascinatore quadrato 10-40
6 Foro di montaggio a destra	15 Appoggio in basso
7 Collare / elemento scorrevole	16 Bullone di bloccaggio
8 Interruttore di sicurezza	17 Batteria
9 Impugnatura del motore	

Fig. 3

① Matrice e contromatrice per tubi Ø mm/pollici

R mm	Raggio di curvatura in mm dell'asse neutro del tubo (DVGW VP 392)
X mm	Quota di correzione mm
1)	Secondo il foglio di lavoro DVGW GW 392 per tubi di rame Ø 28 mm
2)	Raggio di curvatura minima necessario 114 mm. Spessore della parete ≥ 0,9 mm.
3)	Trascinatore quadrato 10-40, appoggio 10-40 (cod. art. 582120) necessario.
Cu:	Trascinatore quadrato 35-50, supporto 35-50 (cod. art. 582110) necessario.
St 10217:	Tubi di rame crudo, semicrudo, cotto anche a parete sottile EN 1057
St 10305-U:	Tubi d'acciaio inossidabile dei sistemi pressfitting EN 10217-7 (DIN 2463)
St 10305:	Tubi d'acciaio al carbonio rivestiti dei sistemi pressfitting EN 10305-3 (DIN 2394)
St 10255:	Tubi d'acciaio di precisione cotti EN 10305-1, EN 10305-2, EN 10305-3 (DIN 2391 - 2394), tubi d'acciaio al carbonio EN 10305-3 (DIN 2394)
St 50086:	Tubi per elettroinstallazioni EN 50086
U:	Rivestiti
V:	Tubi composti dei sistemi pressfitting

Avvertimenti generali per elettrotensili

⚠ AVVERTIMENTO

Leggere tutte le indicazioni di sicurezza, le istruzioni, le didascalie ed i dati tecnici di questo elettrotensile. La mancata osservanza delle seguenti istruzioni può causare folgorazione elettrica, incendi e/o gravi lesioni.

Conservare tutte le avvertenze di sicurezza e le istruzioni per l'uso futuro.

Il termine "elettrotensile" utilizzato nelle indicazioni di sicurezza si riferisce ad utensili elettrici alimentati dalla rete (con cavo di rete) e ad utensili elettrici alimentati da batterie (senza cavo di rete).

1) Sicurezza sul posto di lavoro

- Tenere pulito e ben illuminato il posto di lavoro. Il disordine ed un posto di lavoro poco illuminato possono causare incidenti.
- Non lavorare con l'elettrotensile in ambienti con pericolo di esplosioni, dove si trovano liquidi, gas o polveri infiammabili. Gli elettrotensili generano scintille che possono incendiare polvere o vapore.
- Tenere lontano i bambini ed altre persone durante l'utilizzo dell'elettrotensile. In caso di distrazioni si può perdere il controllo dell'apparecchio.

2) Sicurezza elettrica

- La spina elettrica dell'elettrotensile deve entrare esattamente nella presa. La spina elettrica non deve essere modificata in nessun modo. Non utilizzare adattatori per elettrotensili con messa a terra. Spine non modificate e prese adeguate diminuiscono il rischio di folgorazione elettrica.
- Evitare il contatto con oggetti con messa a terra, come tubi, radiatori, forni e frigoriferi. Il rischio di folgorazione elettrica aumenta se l'utente si trova su un pavimento di materiale conduttore.
- Tenere l'elettrotensile al riparo dalla pioggia e dall'umidità. L'infiltrazione di acqua in un elettrotensile aumenta il rischio di folgorazione elettrica.
- Non usare il cavo di alimentazione per uno scopo diverso da quello previsto, per trasportare l'elettrotensile, per appenderlo o per estrarre la spina dalla presa. Tenere il cavo di alimentazione lontano da calore, olio, spigoli taglienti o oggetti in movimento. Cavi danneggiati o aggrovigliati aumentano il rischio di folgorazione elettrica.
- Se si lavora con un elettrotensile all'aperto, usare esclusivamente cavi di prolunga adatti anche per l'impiego all'aperto. L'utilizzo di un cavo di prolunga adatto per l'impiego all'aperto riduce il rischio di folgorazione elettrica.
- Se non si può evitare di utilizzare l'elettrotensile in un ambiente umido, utilizzare un interruttore di sicurezza per correnti di guasto (salvavita). L'impiego di un interruttore di sicurezza per correnti di guasto riduce il rischio di folgorazione elettrica.

3) Sicurezza delle persone

- Lavorare con l'elettrotensile prestando attenzione e con consapevolezza. Non utilizzare l'elettrotensile quando si è stanchi o sotto l'effetto di sostanze stupefacenti, alcool o medicinali. Un momento di deconcentrazione durante l'impiego dell'elettrotensile può causare gravi lesioni.
- Indossare un equipaggiamento di protezione personale e sempre occhiali di protezione. L'equipaggiamento di protezione personale, ad esempio maschera parapolvere, scarpe di sicurezza non sdrucciolevoli, casco di protezione e protezione degli organi dell'udito, a seconda del tipo e dell'impiego dell'elettrotensile, riduce il rischio di lesioni.
- Evitare l'avviamento accidentale. Verificare che l'elettrotensile sia spento prima di collegarlo all'alimentazione elettrica e/o alla batteria, di prenderlo o di trasportarlo. Se durante il trasporto dell'elettrotensile si preme accidentalmente l'interruttore o si collega l'apparecchio acceso alla rete elettrica, si possono causare incidenti.

- Rimuovere utensili di regolazione o chiavi prima di accendere l'elettrotensile. Un utensile o una chiave che si trova in una parte in rotazione dell'apparecchio può causare lesioni.
- Evitare una postura anomala del corpo. Assicurarsi di essere in una posizione stabile e mantenere sempre l'equilibrio. In questo modo è possibile tenere meglio sotto controllo l'in rotazione in situazioni impreviste.
- Vestirsi in modo adeguato. Non indossare indumenti larghi o gioielli. Tenere lontano i capelli, gli indumenti ed i guanti da parti in movimento. Indumenti larghi, gioielli o capelli lunghi possono essere impigliati nelle parti in movimento.
- Se è possibile montare dispositivi aspirapolvere o raccogli-polvere, assicurarsi che siano collegati e utilizzati correttamente. L'utilizzo di un sistema di aspirazione della polvere può ridurre i pericoli causati dalla polvere.
- L'utente non pensi di poter trascurare di osservare le regole di sicurezza per gli elettrotensili, nemmeno quando ha acquisito familiarità con l'uso dell'elettrotensile. Le azioni negligenti o sbadate possono causare gravi lesioni entro una frazione di secondo.

4) Utilizzo e trattamento dell'elettrotensile

- Non sovraccaricare l'apparecchio. Utilizzare l'elettrotensile adatto per il tipo di lavoro specifico. Con l'elettrotensile adeguato si lavora meglio e in modo più sicuro nel campo nominale di potenza.
- Non utilizzare elettrotensili con interruttore difettoso. Un elettrotensile che non si spegne o non si accende più è pericoloso e deve essere riparato.
- Estrarre la spina dalla presa e/o togliere la batteria prima di regolare l'apparecchio, di cambiare accessori o di mettere via l'apparecchio. Questa misura di sicurezza evita un avviamento accidentale dell'elettrotensile.
- Conservare gli elettrotensili apparecchio non in uso al di fuori dalla portata dei bambini. Non consentire che l'apparecchio sia utilizzato da persone non pratiche o che non hanno letto queste istruzioni. Gli elettrotensili sono pericolosi se utilizzati da persone inesperte.
- Curare attentamente l'elettrotensile. Controllare che le parti mobili funzionino correttamente, non siano bloccate o rotte e non siano così danneggiate da impedire un corretto funzionamento dell'elettrotensile. Prima dell'utilizzo dell'apparecchio far riparare le parti danneggiate. La manutenzione scorretta degli elettrotensili è una delle cause principali di incidenti.
- Mantenere gli utensili da taglio affilati e puliti. Gli utensili da taglio attentamente curati e con taglienti affilati si bloccano di meno e sono più facili da utilizzare.
- Utilizzare gli elettrotensili, gli accessori, gli utensili di impiego ecc. conformemente a queste istruzioni. Tenere presenti le condizioni di lavoro ed il tipo di lavoro da eseguire. L'utilizzo di elettrotensili per scopi diversi da quelli previsti può portare a situazioni pericolose.
- Tenere le impugnature e le superfici di presa asciutte, pulite e prive di olio e grasso. Le impugnature e le superfici di presa scivolose non consentono il maneggio sicuro ed il controllo dell'elettrotensile in situazioni impreviste.
- Utilizzo e trattamento dell'elettrotensile a batteria
 - Ricaricare la batteria solo con i caricabatterie consigliati dal produttore. Per un caricabatteria adatto per certi tipi di batterie può sussistere pericolo di incendio se usato con batterie diverse da quelle previste.
 - Per l'elettrotensile utilizzare solo le batterie previste. L'utilizzo di altre batterie può causare lesioni e pericolo di incendio.
 - Tenere la batteria non in uso lontano da graffette, monete, chiavi, chiodi, viti o altri piccoli oggetti metallici che possono cortocircuitare i contatti. Il cortocircuito dei contatti della batteria può provocare ustioni o incendi.
 - In caso di utilizzo errato, dalla batteria può fuoriuscire un liquido. Evitare il contatto con esso. In caso di contatto accidentale sciacquare accuratamente con acqua. In caso di contatto con gli occhi, consultare anche un medico. Il liquido fuoriuscito dalla batteria può causare irritazioni o ustioni della pelle.
 - Non utilizzare una batteria danneggiata o modificata. Le batterie danneggiate o modificate possono comportarsi in modo imprevedibile e causare incendi, esplosioni o lesioni.
 - Non esporre la batteria al fuoco o a temperature eccessive. Il fuoco o temperature maggiori di 130 °C (265 °F) ne possono causare l'esplosione.
 - Attenersi a tutte le istruzioni per la ricarica e non ricaricare mai la batteria o l'elettrotensile a batteria ad una temperatura esterna all'intervallo indicato nelle istruzioni d'uso. La ricarica errata o ad una temperatura esterna all'intervallo indicato può danneggiare irreparabilmente la batteria ed aumentare il pericolo di incendio.

6) Service

- Fare riparare l'elettrotensile solo da personale specializzato e qualificato e solo con pezzi di ricambio originali. In questo modo si garantisce la sicurezza dell'apparecchio anche dopo la riparazione.
- Non sottoporre mai a manutenzione le batterie danneggiate. Qualsiasi intervento di manutenzione sulle batterie deve essere eseguito dal costruttore o da un centro di assistenza autorizzato.

Avvertimenti di sicurezza per curvatubi elettrici

⚠ AVVERTIMENTO

Leggere tutte le indicazioni di sicurezza, le istruzioni, le didascalie ed i dati tecnici di questo elettrotensile. La mancata osservanza delle seguenti istruzioni può causare folgorazione elettrica, incendi e/o gravi lesioni.

Conservare tutte le avvertenze di sicurezza e le istruzioni per l'uso futuro.

- Non utilizzare l'elettrotensile se è danneggiato. Pericolo di incidenti.
- Durante la curvatura non mettere le dita tra il tubo e la matrice. Pericolo di lesioni.

- Durante la curvatura proteggere i collaboratori e le persone circostanti dal tubo in movimento. *Pericolo di lesioni.*
- Usare cautela nella curvatura con il curvatubi REMS. Esso sviluppa un'elevata forza di curvatura. *In caso di uso improprio si possono riportare lesioni.*
- Non lasciare mai acceso l'elettrotensile senza sorveglianza. Prima di lunghe pause di lavoro spegnere l'elettrotensile ed estrarre la spina di rete/togliere la batteria. *Gli apparecchi elettrici possono causare pericoli e lesioni alle persone e/o danni materiali se non sono sottoposti a sorveglianza.*
- Lasciare l'elettrotensile solo a persone addestrate. *I giovani possono essere assegnati all'uso dell'elettrotensile solo se hanno compiuto il 16° anno di età ed unicamente se è necessario per la loro formazione professionale e sempre sotto la sorveglianza di una persona esperta.*
- I bambini e le persone che, a causa delle loro capacità fisiche, sensoriali o mentali o della loro inesperienza o ignoranza, non sono in grado di usare in sicurezza l'elettrotensile, non devono utilizzare questo elettrotensile senza sorveglianza o supervisione di una persona responsabile. *In caso contrario sussiste il pericolo di errori di utilizzo e di lesioni.*
- Controllare regolarmente l'integrità del cavo di collegamento ed eventualmente anche dei cavi di prolunga dell'elettrotensile. *Se sono danneggiati, farli sostituire da un tecnico qualificato o da un centro assistenza autorizzato REMS.*
- Utilizzare solo cavi di prolunga omologati, opportunamente contrassegnati e con conduttori di sezione sufficiente. *Utilizzare cavi di prolunga di lunghezza massima di 10 m con conduttori di sezione pari a 1,5 mm² o di lunghezza da 10 a 30 m e con conduttori di sezione pari a 2,5 mm².*
- Allo spray per curvare REMS in bombolette spray è stato addizionato propellente (butano), un gas ecologico ma infiammabile. Le bombolette spray sono sotto pressione; non aprirle con violenza. Proteggerle dai raggi solari e non esporle a temperature maggiori di 50°C. *Le bombolette spray possono esplodere; pericolo di lesioni.*

Avvertenze di sicurezza per batterie

⚠ AVVERTIMENTO

Leggere tutte le indicazioni di sicurezza, le istruzioni, le didascalie ed i dati tecnici di questo elettrotensile. *La mancata osservanza delle seguenti istruzioni può causare folgorazione elettrica, incendi e/o gravi lesioni.*

Conservare tutte le avvertenze di sicurezza e le istruzioni per l'uso futuro.

- Utilizzare la batteria solo negli elettrotensili REMS. *Solo così la batteria viene protetta da sovraccarichi pericolosi.*
- Utilizzare solo batterie REMS originali con la tensione indicata sulla targhetta. *L'utilizzo di altre batterie può causare lesioni e pericolo di incendio a causa dell'esplosione delle batterie stesse.*
- Utilizzare la batteria REMS ed il caricabatterie veloce solo nel campo della temperatura di lavoro indicata.
- Ricaricare le batterie REMS solo con il caricabatterie veloce REMS. *Una caricabatterie inadatto può provocare incendi.*
- Prima di utilizzarla per la prima volta, caricare completamente la REMS batteria nel caricabatterie veloce per ottenere la piena potenza della batteria stessa. *Alla consegna, le batterie sono cariche solo parzialmente.*
- Introdurre la batteria REMS nel vano della batteria rettilineamente e senza usare violenza. *In caso contrario i contatti della batteria possono piegarsi e la batteria può subire danni.*
- Proteggere le batterie dal calore, dai raggi solari, dal fuoco, dall'umidità e dal bagnato. *Pericolo di esplosione e di incendio.*
- Non utilizzare le batterie in ambienti a rischio di esplosione o in ambienti in cui sono presenti, ad esempio, gas infiammabili, solventi, polvere, vapori e bagnato. *Pericolo di esplosione e di incendio.*
- Non aprire la batteria e non modificarne la struttura in nessun modo. *Pericolo di esplosione e di incendio a causa di cortocircuiti.*
- Non utilizzare batterie con alloggiamento difettoso o con contatti danneggiati. *Se la batteria è danneggiata o se viene utilizzata in modo non conforme, la batteria può sprigionare vapori irritanti per le vie respiratorie. In tal caso recarsi all'aria fresca e, in caso di disturbi, consultare un medico.*
- In caso di utilizzo errato, dalla batteria può fuoriuscire un liquido. *Non toccare il liquido. Il liquido fuoriuscito può causare irritazioni o ustioni della pelle. In caso di contatto, lavare immediatamente con acqua. Se il liquido viene a contatto degli occhi, consultare anche un medico.*
- Osservare le avvertenze di sicurezza stampate sulla batteria e sul carica-batterie veloce.
- Tenere le batterie non in uso lontano da graffette, monete, chiavi, chiodi, viti o altri piccoli oggetti metallici che possono cortocircuitare i contatti. *Pericolo di esplosione e di incendio a causa di cortocircuiti.*
- Togliere la batteria prima di riporre/immagazzinare l'elettrotensile per un lungo periodo. *Proteggere i contatti della batteria dalla corrosione, ad esempio tramite un cappuccio. Così si riduce anche il rischio di fuoriuscita del liquido dalla batteria.*
- Non smaltire le batterie guaste insieme ai normali rifiuti domestici. *Consegnare le batterie guaste ad un centro assistenza autorizzato REMS o ad un'impresa di smaltimento autorizzata. Rispettare le disposizioni e le norme nazionali. Vedere anche il punto 6. Smaltimento.*
- Conservare le batterie non in uso al di fuori dalla portata dei bambini. *Le batterie possono essere letali se vengono, ad esempio, ingerite; fare immediatamente ricorso all'assistenza medica.*
- Evitare il contatto con le batterie da cui è fuoriuscito il liquido. *Il liquido fuoriuscito può causare irritazioni o ustioni della pelle. In caso di contatto, lavare immediatamente con acqua. Se il liquido viene a contatto degli occhi, consultare anche un medico.*

- Se esaurite, togliere le batterie dall'elettrotensile. *Così si riduce anche il rischio di fuoriuscita del liquido dalle batterie.*
- Non ricaricare mai le batterie, non aprirle mai, non gettarle mai nel fuoco e non produrre mai un cortocircuito. *Le batterie possono provocare un incendio e scoppiare. Pericolo di lesioni.*

Significato dei simboli

⚠ AVVERTIMENTO Pericolo con rischio di grado medio; in caso di mancata osservanza può portare alla morte o a gravi lesioni (irreversibili).

⚠ ATTENZIONE Pericolo con rischio di grado basso; in caso di mancata osservanza può portare a lesioni moderate (reversibili).

AVVISO Danni materiali, non si tratta di un avviso di sicurezza! Nessun rischio di lesioni.



Leggere le istruzioni per l'uso prima della messa in servizio



Utilizzare una protezione degli organi dell'udito



L'elettrotensile è di classe di protezione II



Smaltimento ecologico



Dichiarazione di conformità CE

1. Dati tecnici

Uso conforme

⚠ AVVERTIMENTO

REMS Curvo e REMS Akku-Curvo devono utilizzati solo per curvare a freddo tubi fino a 180°.

REMS Curvo 50 deve essere utilizzato solo per curvare tubi fino a 90°.

Qualsiasi altro uso non è conforme e quindi nemmeno consentito.

1.1. La fornitura comprende

REMS Curvo:	curvatubi elettrico, bullone di fissaggio, matrici e contromatrici secondo il set ordinato, istruzioni d'uso, cassetta metallica.
REMS Curvo 50:	curvatubi elettrico, trascinatore quadrato 35–50, appoggio 35–50, bullone di fissaggio, istruzioni d'uso, cassa di trasporto.
REMS Akku-Curvo:	curvatubi a batteria, batteria agli ioni di litio, caricabatterie veloce Li-Ion/Ni-Cd, bullone di fissaggio, matrici e contromatrici secondo il set ordinato, istruzioni d'uso, cassetta metallica.

1.2. Codici articolo

Macchina motore REMS Curvo	580000
Macchina motore REMS Curvo 50	580100
Macchina motore REMS Akku-Curvo Li-Ion	580002
Trascinatore quadrato 35–50, appoggio 35–50 (REMS Curvo 50)	582110
Trascinatore quadrato 10–40, appoggio 10–40 (REMS Curvo 50)	582120
Bullone di fissaggio	582036
Caricabatterie veloce Li-Ion/Ni-Cd (REMS Akku-Curvo)	571560
Batteria agli ioni di litio 18 V, 3,0 Ah (REMS Akku-Curvo)	565225
Spray per curvare REMS, 400 ml	140120
Supporto macchina 3B	586100
Supporto macchina WB	586150
Cassetta metallica (REMS Curvo)	586000
Cassetta metallica (REMS Akku-Curvo)	586015
Cassa di trasporto (REMS Curvo 50)	590160
Cassetta metallica (matrice e contromatrice di REMS Curvo 50)	586012
REMS CleanM	140119
Matrici e contromatrici	Vedere fig. 3

1.3. Applicazioni

Nella curvatura a freddo eseguita correttamente non devono comparire incrinature o pieghe. Le qualità e le dimensioni di tubi che non lo garantiscono non sono adatti per essere curvati con REMS Curvo, REMS Curvo 50 o REMS Akku-Curvo.

I tubi in rame crudi possono essere curvati a freddo solo fino a Ø 18 mm, secondo DIN EN 1057 e bisogna rispettare i raggi di curvatura minimi. Matrici e contromatrici per raggi più grandi sono disponibile a richiesta.

REMS Curvo

- Tubi in rame crudo, semicrudo e cotto, anche a parete sottile, Ø 10–35 mm, Ø $\frac{3}{8}$ –1".
- Tubi di rame cotto rivestiti, anche a parete sottile, Ø 10–18 mm.
- Tubi d'acciaio inossidabile dei sistemi Pressfitting Ø 12–28 mm.
- Tubi al carbonio rivestiti dei sistemi Pressfitting Ø 12–28 mm.
- Tubi d'acciaio di precisione cotti Ø 10–28 mm.
- Tubi d'acciaio DIN EN 10255 (DIN 2440) Ø $\frac{1}{4}$ "– $\frac{3}{4}$ ".
- Tubi per installazioni DIN EN 50086 Ø 16–32 mm.
- Tubi composti Ø 14–40 mm.

Angolo massimo di curvatura

180°

REMS Curvo 50

- Tubi d'acciaio DIN EN 10255 (DIN 2440) Ø ¼"–1¼".
- Tubi di rame crudo, semicrudo e cotto Ø 10–42 mm.
- Tubi di rame a parete sottile Ø 10–35 mm.
- Tubi d'acciaio inossidabile dei sistemi pressfitting Ø 12–42 mm.
- Tubi al carbonio (rivestiti) dei sistemi pressfitting Ø 12–42 (28) mm.
- Tubi composti Ø 14–50 mm.
- Tubi di acciaio di precisione cotti Ø 10–28 mm.
- Tubi per elettroinstallazioni DIN EN 50086 Ø 16–32 mm.

Angolo massimo di curvatura

90°

REMS Akku-Curvo

- Tubi in rame crudo, semicrudo e cotto, anche a parete sottile, Ø 10–28 mm, Ø ¾"–1½".
- Tubi di rame cotto rivestiti, anche a parete sottile, Ø 10–18 mm.
- Tubi d'acciaio inossidabile dei sistemi Pressfitting Ø 12–28 mm.
- Tubi al carbonio rivestiti dei sistemi Pressfitting Ø 12–28 mm.
- Tubi d'acciaio di precisione cotti Ø 10–28 mm.
- Tubi d'acciaio DIN EN 10255 (DIN 2440) Ø ¼"–½".
- Tubi per installazioni DIN EN 50086 Ø 16–25 mm.
- Tubi composti Ø 14–32 mm

Angolo massimo di curvatura

180°

1.4. Numero di giri Numero di giri regolabile in modo continuo	Curvo	Curvo 50	Akku-Curvo
	0...4 min ⁻¹	0...1 min ⁻¹	0...3,33 min ⁻¹

1.5. Dati elettrici

REMS Curvo, REMS Curvo 50	230 V~; 50–60 Hz; 1000 W o 110 V~; 50–60 Hz; 1000 W Funzionam. intermittente S3 15% (AB 2/14 min), isolamento di protezione, schermatura contro i radiodisturbi. Grado di protezione IP 20.
------------------------------	--

REMS Akku-Curvo 18 V =; 3,0 Ah

Caricabatteria veloce	Input	230 V~; 50–60 Hz; 65 W
	Output	10,8–18 V = con isolamento e schermatura, contro disturbi radio
	Input	110 V~; 50–60 Hz; 65 W
	Output	10,8–18 V = con isolamento e schermatura, contro disturbi radio

1.6. Dimensioni (mm)

Lu. x la. x alt.:	Curvo	Curvo 50	Akku-Curvo
	585×215×140 (23"×8½"×5½")	640×240×95 (25"×9½"×3¾")	540×280×140 (21¼"×11"×5½")

1.7. Pesi

Macchina motore	8,3 kg (18,3 lb)	16,9 kg (37,3 lb)	8,6 kg (mit Akku) (19,0 lb)
Matrici	0,2..3,8 kg (0,4..8,4 lb)	4,44..7,8 kg (9,7..17,2 lb)	0,2..2,6 kg (0,4..5,7 lb)
Contromatrici	0,1..0,2 kg (0,2..0,4 lb)	0,2..0,4 kg (0,4..0,9 lb)	0,1..0,2 kg (0,2..0,4 lb)
Perno ad innesto	0,4 kg (0,9 lb)	0,4 kg (0,9 lb)	0,4 kg (0,9 lb)
REMS batteria Li-Ion 18 V, 3,2 Ah			0,7 kg (1,5 lb)

1.8. Rumorosità

Valore di emissione sul posto di lavoro	Curvo	Curvo 50	Akku-Curvo
Livello di pressione acustica	93 dB (A)	92 dB (A)	81 dB (A)
Livello di potenza sonora	L _{pA} = 86 dB (A)	88 dB (A)	75 dB (A)
Incertezza	L _{WA} = 97 dB (A) K = 3 dB (A)	88 dB (A)	88 dB (A)

1.9. Vibrazioni

Valore effettivo ponderato dell'accelerazione	Curvo	Curvo 50	Akku-Curvo
	< 2,5 m/s ² K = 1,5 m/s ²	2,5 m/s ²	2,5 m/s ²

Il valore di emissione delle vibrazioni indicato è stato misurato con un processo di controllo a norma e può essere utilizzato per il confronto con altri utensili. Il valore di emissione delle vibrazioni indicato può essere utilizzato anche per stimare i tempi di pausa.

ATTENZIONE

Il valore di emissione delle vibrazioni può variare dal valore indicato durante l'utilizzo dell'utensile, a seconda di come viene utilizzato l'utensile. A seconda di come viene utilizzato l'utensile (funzionamento intermittente) può essere necessario prendere provvedimenti per la sicurezza dell'utilizzatore.

2. Messa in funzione**2.1. Allacciamento elettrico****AVVERTIMENTO**

Attenzione alla tensione di rete! Prima di effettuare il collegamento del curvatubi o del caricabatterie veloce, controllare che la tensione indicata sull'etichetta corrisponda a quella della rete. In cantieri, in ambienti umidi, al coperto ed all'aperto o in luoghi di utilizzo simili, collegare il curvatubi elettrico alla rete elettrica solo tramite un interruttore differenziale (salvavita) che interrompa l'energia se la corrente di dispersione verso terra supera il valore di 30 mA per 200 ms.

Accumulatori**AVVISO**

Inserire sempre l'accumulatore (17) verticalmente nell'elettrotrattensile o nel caricabatteria veloce. Inserendolo inclinato, si danneggiano i contatti e si può provocare un cortocircuito con danneggiamento dell'accumulatore.

Scarica eccessiva a causa di sottotensione

Per le batterie agli ioni di litio la tensione non deve scendere sotto un valore minimo, altrimenti la batteria può subire danni a causa della scarica eccessiva. Alla consegna, le celle delle batterie REMS Li-Ion sono caricate per circa il 40%. Per questo le batterie agli ioni di litio devono essere caricate prima dell'uso e successivamente ricaricate ad intervalli regolari. Se questa regola del costruttore delle celle non viene rispettata, la batteria agli ioni di litio può subire danni a causa della scarica eccessiva.

Scarica eccessiva a causa di immagazzinamento

Immagazzinando una batteria agli ioni di litio poco carica, se l'immagazzinamento si protrae a lungo la batteria può scaricarsi eccessivamente e subire danni. Prima di immagazzinarle, le batterie agli ioni di litio devono essere pertanto caricate e ricaricate almeno una volta ogni sei mesi e prima di riutilizzarle.

AVVISO

Prima dell'uso, ricaricare la batteria. Ricaricare regolarmente le batterie agli ioni di litio per evitarne la scarica eccessiva. Se si scarica eccessivamente, la batteria subisce danni.

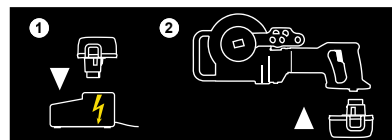

Per la ricarica utilizzare solo un caricabatteria veloce REMS. Le batterie agli ioni di litio nuove e non utilizzate a lungo raggiungono la capacità massima solo dopo diverse ricariche. Le batterie non ricaricabili non devono essere ricaricate.

Caricabatterie veloce Li-Ion/Ni-Cd (cod. art. 571560)

Con spina di rete inserita, la spia di controllo sinistra è accesa in verde. Se nel caricabatteria veloce è inserita una batteria, la spia di controllo verde lampeggiante segnala che la batteria si sta ricaricando. Quando questa spia di controllo verde resta costantemente accesa, la batteria è carica. Se una spia di controllo lampeggia in rosso, la batteria è guasta. Se una spia di controllo è accesa in rosso, la temperatura del caricabatteria veloce e/o della batteria è esterna all'intervallo di lavoro consentito da 0°C a +40°C.

AVVISO

I caricabatterie veloci non sono adatti per essere utilizzati all'aperto.

2.2. Scelta degli utensili di curvatura**REMS Curvo (fig. 1a), REMS Akku-Curvo (fig. 1c)**

Applicare la matrice (1) adatta alla grandezza del tubo sul trascinatore quadrato (2). La sede ha una forma tale da consentire l'applicazione completa della matrice in un solo verso. Preparare la contromatrice (3) ed il bullone di fissaggio (4) adatti alla grandezza del tubo.

REMS Curvo 50 (fig. 1b), Ø 35 – 50

Applicare la matrice (1) adatta alla grandezza del tubo sul trascinatore quadrato 35–50 (12). La sede ha una forma tale da consentire l'applicazione completa della matrice in un solo verso. Preparare la contromatrice (3), l'appoggio 35–50 (11) ed il bullone di fissaggio (4) adatti alla grandezza del tubo.

REMS Curvo 50 (fig. 1b), Ø 10 – 40

Togliere il trascinatore quadrato 35–50 (12) ed applicare il trascinatore quadrato 10–40 (14) nella macchina motore. Applicare la matrice (fig. 1a (1)) adatta alla grandezza del tubo sul trascinatore quadrato 10–40 (14). La sede ha una forma tale da consentire l'applicazione completa della matrice in un solo verso. Preparare la contromatrice (3), l'appoggio 10–40 (13) ed il bullone di fissaggio (4) adatti alla grandezza del tubo.

AVVISO

In REMS Curvo 50, per tutte le grandezze è necessario applicare l'appoggio 35–50 (11) o l'appoggio 10–40 (13) al di sopra della contromatrice e della matrice. Fino alla grandezza 24 R75 (¾" R75) inclusa è necessario applicare anche l'appoggio in basso (15). Esso viene agganciato da un lato al collare quadro del trascinatore quadrato 10–40 (14) e fissato dall'altro lato con il bullone di bloccaggio (16) nel foro di montaggio più esterno dell'appoggio in basso (15) nell'alloggiamento (vedere 3.1.).

Se si effettua la curvatura senza questo appoggio in basso, la macchina motore può subire dei danni!

3. Utilizzo



Utilizzare una protezione degli organi dell'udito

3.1. Ciclo di lavorazione

Ruotare/spingere il collare/l'elemento scorrevole (7) su «L» (ritorno). Premere l'interruttore di sicurezza (8) afferrando simultaneamente l'impugnatura del motore (9). La matrice ruota in senso orario contro la battuta fissa portandosi in posizione iniziale. Rilasciare l'interruttore di sicurezza possibilmente **prima** di raggiungere la battuta, in modo che possa essere raggiunta senza caricare inutilmente il giunto a frizione all'interno. Ruotare/spingere il collare/l'elemento scorrevole (7) su «R» (avanzamento). Inserire il tubo nella matrice facendone sporgere l'estremità di almeno 10 mm dal trascinatore (10). I tubi di grandezza 22–50 mm devono essere premuti nel raggio della matrice. Applicare la rispettiva contromatrice (3) ed inserire il bullone di fissaggio (4) nel corrispondente foro della macchina.

AVVISO

In REMS Curvo 50, per tutte le grandezze è necessario applicare l'appoggio 35–50 (11) o l'appoggio 10–40 (13) al di sopra della contromatrice e della matrice. Fino alla grandezza 24 R75 (¾" R75) inclusa è necessario applicare anche l'appoggio in basso (15). Esso viene agganciato da un lato al collare quadro del trascinatore quadrato 10–40 (14) e fissato dall'altro lato con il bullone di bloccaggio (16) nel foro di montaggio più esterno dell'appoggio in basso (15) nell'alloggiamento.

Se si effettua la curvatura senza questo appoggio in basso, la macchina motore può subire dei danni!

Per le grandezze fino a 22 mm il bullone di fissaggio (4) deve essere inserito nel foro di montaggio a sinistra (5) ed a partire dalla grandezza 28 mm nel foro di montaggio a destra (6).

Azionare l'interruttore di sicurezza (8); il tubo viene curvato. Verso la fine della curva desiderata, premere l'interruttore solo leggermente. In questo modo si può raggiungere il punto finale lentamente e quindi con precisione. Ogni matrice possiede una scala graduata che, insieme alla marcatura/al bordo esterno della contromatrice, consente di ottenere curve esatte fino a 180° o fino a 90° (Curvo 50). Si tenga presente che ogni materiale ha una reazione elastica diversa. Realizzando una curva di 180°/90° (Curvo 50), al raggiungimento della posizione finale interviene di nuovo il giunto a frizione. Rilasciare **immediatamente** l'interruttore di sicurezza. Ruotare/spingere il collare/l'elemento scorrevole (7) su «L» (ritorno). Premendo leggermente l'interruttore di sicurezza (8), far retrocedere la matrice di qualche grado fino a sbloccare il tubo. Estrarre il bullone di fissaggio (4) e togliere il tubo curvato. Nella curvatura sul posto, per facilitare il prelievo del tubo curvato si può togliere anche la matrice. Far retrocedere la matrice fino alla posizione iniziale solo **dopo** aver prelevato il tubo, altrimenti il tubo curvato potrebbe subire danni. Per curvare tubi di acciaio inossidabile dei sistemi pressfitting è necessario verificare che la marcatura prodotta sul tubo dal trascinatore (10) non giaccia nella zona di tenuta del raccordo a pressare.

3.2. Curvatura su misura

Per realizzare una curva in un determinato punto del tubo, è necessario eseguire una correzione della lunghezza in funzione della grandezza del tubo. Per una curva a 90°/ curva a 45° è necessario tener conto della quota di correzione X indicata in fig. 2. La misura nominale L dovrà essere ridotta del valore X. Se ad esempio per una curva a 90° di un tubo da 22 con raggio di curvatura 77 la quota L deve essere pari a 400 mm, la tacca deve essere applicata sul tubo in corrispondenza di 319 mm. Questa tacca deve essere poi portata a coincidere, come illustrato in fig. 2, con la tacca 0 della matrice.

3.3. Supporto REMS Curvo, REMS Akku-Curvo

Come accessorio è disponibile il supporto regolabile in altezza 3B (cod. art. 586100) o il supporto regolabile in altezza WB (cod. art. 586150) per il fissaggio della macchina al banco di lavoro.

3.4. Lubrificante per curvare

Lo spray per curvare REMS (cod. art. 140120) garantisce una pellicola lubrificante continua per una riduzione dello sforzo ed una curvatura uniforme. Resistente all'alta pressione, non contiene acidi. Non contiene CFC, per cui non danneggia l'ozono.

3.5. Protezione dalla scarica eccessiva

REMS Akku-Curvo possiede un sistema di protezione dalla scarica eccessiva della batteria, il quale spegne l'elettrotensile quando è necessario ricaricare la batteria. In questo caso togliere la batteria e ricaricarla con il caricabatterie veloce REMS.

4. Manutenzione

Oltre alla manutenzione descritta nel seguito, si raccomanda di far ispezionare e revisionare il curvatubi elettrico, il caricabatterie veloce e la batteria almeno una volta all'anno inviandoli o portandoli a un'officina di assistenza autorizzata REMS. In Germania una tale revisione di apparecchi elettrici deve essere eseguita secondo DIN VDE 0701-0702 e secondo le norme antinfortunistiche DGUV, disposizione 3 "Impianti e mezzi di esercizio elettrici" ed è prescritta anche per mezzi di esercizio elettrici mobili. È inoltre necessario osservare ed attenersi alle norme di sicurezza e alle regole ed alle disposizioni valide nel luogo di installazione.

4.1. Manutenzione

⚠ AVVERTIMENTO

Prima di effettuare manutenzioni estrarre la spina di rete o togliere la batteria!

Pulire l'elettrotensile ad intervalli regolari e specialmente dopo un lungo periodo di non utilizzo. Mantenere puliti i profili di piegatura della matrice (1) e della contromatrice (3). Pulire le parti di plastica (ad esempio il corpo dell'apparecchio) solo con il detergente per macchine REMS CleanM (cod. art. 140119) o con un sapone delicato ed un panno umido. Non usare detersivi ad uso domestico, perché contengono sostanze chimiche che potrebbero danneggiare le parti di plastica. Per la pulizia non usare in nessun caso benzina, trementina, diluenti o prodotti simili. Prestare attenzione a non far entrare liquidi all'interno dell'elettrotensile. Non immergere l'elettrotensile in liquidi.

4.2. Ispezione/riparazione

⚠ AVVERTIMENTO

Prima di qualsiasi lavoro di manutenzione e riparazione estrarre la spina di rete o togliere la batteria! Questi lavori devono essere svolti solo da tecnici qualificati.

Il riduttore è montato in una scatola piena di grasso for-life, per cui non occorre lubrificarlo. I curvatubi REMS con motore universale possiedono spazzole di carbone. Queste si consumano e devono essere controllate periodicamente e, se necessario, sostituite da un tecnico qualificato o da un centro assistenza autorizzato REMS. Le spazzole di carbone dei motori DC delle macchine motore a batteria sono soggette a usura. Esse non possono essere sostituite; è necessario sostituire l'intero motore DC.

5. Disturbi

5.1. Disturbo: sebbene il motore sia in funzione, la matrice si arresta durante la curvatura.

Causa:

- Si sta curvando un tubo con spessore di parete eccessivo.
- Giunto a frizione usurato.
- Spazzole di carbone consumate.
- Batteria scarica o difettosa (REMS Akku-Curvo).

Rimedio:

- Usare solo tubi di materiale ammesso.
- Far sostituire il giunto a frizione da un tecnico qualificato o da un centro assistenza autorizzato REMS.
- Far sostituire le spazzole di carbone o il motore DC da un tecnico qualificato o da un'officina di assistenza autorizzata REMS.
- Ricaricare la batteria con il caricabatterie veloce Li-Ion/Ni-Cd o sostituire la batteria.

5.2. Disturbo: la curva non ha forma circolare.

Causa:

- Matrice/contromatrice errata.
- Contromatrice usurata.
- Tubo danneggiato.

Rimedio:

- Utilizzare una matrice/contromatrice adatta al tubo.
- Sostituire la contromatrice.
- Utilizzare solo un tubo non danneggiato.

5.3. Disturbo: durante la curvatura il tubo scivola via dal trascinatore (10).

Causa:

- Trascinatore deformato o usurato.
- Il tubo sporge troppo poco dal trascinatore.

Rimedio:

- Sostituire la matrice (1).
- Inserire il tubo nella matrice facendone sporgere l'estremità di almeno 10 mm dal trascinatore.

5.4. Disturbo: la macchina non si accende.

Causa:

- Cavo di collegamento danneggiato.
- Macchina guasta.
- Spazzole di carbone consumate.
- Batteria scarica o difettosa (REMS Akku-Curvo).

Rimedio:

- Far sostituire il cavo di collegamento da un tecnico qualificato o da un centro assistenza autorizzato REMS.
- Far riparare la macchina da un tecnico qualificato o da un centro assistenza autorizzato REMS.
- Far sostituire le spazzole di carbone da un tecnico qualificato o da un centro assistenza autorizzato REMS.
- Ricaricare la batteria con il caricabatterie veloce Li-Ion/Ni-Cd o sostituire la batteria.

6. Smaltimento

Al termine della loro vita utile, le macchine motore, le batterie ed i caricabatterie veloci non devono essere smaltiti insieme ai rifiuti domestici, ma solo correttamente e conformemente alle disposizioni di legge. Le batterie al litio e gli accumulatori di tutti i sistemi a batteria devono essere smaltiti solo se scarichi. Se le batterie al litio e gli accumulatori non sono completamente scarichi, se ne devono coprire tutti i contatti, ad esempio con nastro isolante.

7. Garanzia del produttore

Il periodo di garanzia viene concesso per 12 mesi dalla data di consegna del prodotto nuovo all'utilizzatore finale. La data di consegna deve essere comprovata tramite i documenti di acquisto originali, i quali devono indicare la data di acquisto e la descrizione del prodotto. Tutti i difetti di funzionamento che si presentino durante il periodo di garanzia e che derivino, in maniera comprovabile, da difetti di lavorazione o vizi di materiale, vengono riparati gratuitamente. L'effettuazione di una riparazione non prolunga né rinnova il periodo di garanzia per il prodotto. Sono esclusi dalla garanzia i difetti derivati da usura naturale, utilizzo improprio o abuso, inosservanza delle istruzioni d'uso, dall'uso di prodotti ausiliari non appropriati, da sollecitazioni eccessive, da impiego per scopi diversi da quelli indicati, da interventi propri o di terzi o da altri motivi di cui la REMS non risponde.

Gli interventi in garanzia devono essere effettuati solo da centri assistenza autorizzati REMS. La garanzia è riconosciuta solo se l'attrezzo viene inviato, privo di interventi precedenti e non smontato, ad un centro assistenza autorizzato REMS. Tutti i prodotti e i pezzi sostituiti in garanzia diventano proprietà della REMS.

Le spese di trasporto di andata e ritorno sono a carico dell'utilizzatore.

I diritti legali dell'utilizzatore, in particolare i diritti di garanzia in caso di vizi, nei confronti del rivenditore, non sono limitati dalla presente. La garanzia del produttore è valida solo per prodotti nuovi acquistati ed utilizzati nella Comunità Europea, in Norvegia o in Svizzera.

Per la presente garanzia si applica il diritto tedesco con esclusione dell'accordo delle Nazioni Unite sui contratti di compravendita internazionale di merci (CISG).

8. Elenchi dei pezzi

Per gli elenchi dei pezzi vedi www.rems.de → Downloads → Liste dei pezzi di ricambio.

Traducción de las instrucciones de servicio originales

Fig. 1-2

1	forma de curvar	10	arrastrador
2	arrastrador de cuatro cantos	11	apoyo 35-50
3	pieza deslizante	12	arrastrador de cuatro cantos 35-50
4	perno enchufable	13	apoyo 10-40
5	agujero de alojamiento izquierdo	14	arrastrador de cuatro cantos 10-40
6	agujero de alojamiento derecho	15	apoyo inferior
7	anillo de ajuste / desplazador	16	pasador de fijación
8	interruptor pulsador de seguridad	17	acumulador
9	empuñadura del motor		

Fig. 3

① Horma de curvar y pieza deslizante para tubos Ø mm/pulgadas

R mm	radio de curvatura mm del eje neutral del arco (DVGW GW 392)
X mm	medida de corrección mm
1)	Según hoja de trabajo DVGW GW 392 para tubos de cobre Ø 28 mm. Radio de flexión mínimo 114 mm necesario. Grosor de pared $\geq 0,9$ mm.
2)	arrastrador de cuatro cantos 10-40, apoyo 10-40 (código 582120) necesario.
3)	arrastrador de cuatro cantos 35-50, apoyo 35-50 (código 582110) necesario.
Cu:	tubos de cobre duros, blandos y también de pared delgada, EN 1057
St 10217:	tubos de acero inoxidable de sistemas de prensar EN 10217-7 (DIN 2463)
St 10305-U:	tubos de acero C revestidos de sistemas de prensar EN 10305-3 (DIN 2394)
St 10305:	tubos de acero de precisión blandos EN 10305-1, EN 10305-2, EN 10305-3 (DIN 2391-2394), tubos de acero C EN 10305-3 (DIN 2394)
St 10255:	Tubos de acero (tubos roscados) EN 10255 (DIN 2440)
St 50086:	tubos de instalación eléctrica EN 50086
U:	revestido
V:	Tubos multicapa de los sistemas de prensar

Instrucciones generales de seguridad para herramientas eléctricas

⚠ ADVERTENCIA

Lea todas las indicaciones de seguridad, instrucciones, textos de ilustraciones y datos técnicos que se adjuntan con esta herramienta eléctrica. La ejecución incorrecta u omisión de las siguientes indicaciones puede conllevar riesgo de electrocución, incendio y/o lesiones graves.

Conserve todas las indicaciones de seguridad e instrucciones para futuras consultas.

El término "herramienta eléctrica" utilizado en las indicaciones de seguridad hace referencia a herramientas eléctricas que funcionan conectadas a la red eléctrica (con cable de red) y a herramientas eléctricas por acumulador (sin cable de red).

1) Seguridad en el puesto de trabajo

- Mantenga su puesto de trabajo limpio y bien iluminado. La falta de orden en una zona de trabajo no iluminada pueden dar lugar a accidentes.
- Trabaje con la herramienta eléctrica en entornos donde no exista riesgo de explosión y sin presencia de líquidos inflamables, gases o polvo. Las herramientas eléctricas producen chispas capaces de inflamar polvo o vapores.
- Mantenga alejados a niños y terceras personas cuando utilice la herramienta eléctrica. Si se distrae puede llegar a perder el control del aparato.

2) Seguridad eléctrica

- El enchufe de conexión de la herramienta eléctrica debe ser compatible con la toma eléctrica. No se debe modificar el enchufe bajo ninguna circunstancia. No utilice adaptadores de enchufe en herramientas eléctricas que dispongan de toma de tierra. Los enchufes no modificados y las tomas de alimentación adecuadas disminuyen el riesgo de electrocución.
- Evite que su cuerpo entre en contacto con superficies puestas a tierra, tales como tubos, calefacciones, cocinas y frigoríficos. Cuando su cuerpo está conectado a tierra existe un elevado riesgo de descarga eléctrica.
- Mantenga la herramienta eléctrica alejada de lluvia o humedad. El acceso de agua al interior de la herramienta eléctrica incrementa el riesgo de sufrir una descarga eléctrica.
- No utilice el cable de conexión para otros fines, como sujetar la herramienta eléctrica, colgarla o tirar del enchufe de la toma de corriente. Mantenga el cable de conexión alejado de fuentes de calor, aceite, bordes cortantes o piezas de aparatos en movimiento. Un cable deteriorado o enredado incrementa el riesgo de descarga eléctrica.
- Cuando trabaje con una herramienta eléctrica en exteriores, utilice únicamente alargadores de cable aptos para uso exterior. La utilización de alargadores de cable especialmente indicados para usos exteriores reduce el riesgo de sufrir descargas eléctricas.
- Si resulta imprescindible trabajar con la herramienta eléctrica en un entorno húmedo, utilice un interruptor de corriente de defecto. La utilización de un interruptor de corriente de defecto reduce el riesgo de sufrir descargas eléctricas.

3) Seguridad de personas

- Preste atención a los trabajos a realizar, utilizando la herramienta eléctrica con sentido común. No utilice ninguna herramienta eléctrica si se siente cansado o bajo los efectos de drogas, alcohol o medicamentos. Un instante de distracción al utilizar la herramienta eléctrica puede provocar lesiones de consideración.
- Utilice un equipo de protección personal y lleve siempre gafas protectoras. La utilización de un equipo de protección personal, con una mascarilla, guantes de seguridad antideslizantes, casco o protecciones auditivas, según el tipo y aplicación de la herramienta eléctrica, reduce el riesgo de sufrir lesiones.

- Evite la puesta en marcha involuntaria de la herramienta eléctrica. Asegúrese de que la herramienta eléctrica se encuentra desconectada antes de conectarla a la red eléctrica y/o introducir el acumulador, así como al agarrarla o transportarla. Transportar el aparato eléctrico con el dedo puesto en el interruptor o conectar el aparato encendido a la red eléctrica puede provocar accidentes.

- Retire todas las herramientas de ajuste o llaves antes de conectar la herramienta eléctrica. Una herramienta o llave colocada en una parte móvil del aparato puede provocar lesiones.

- Evite adoptar posturas forzadas. Adopte una postura estable y mantenga el equilibrio en todo momento. De esta forma podrá controlar mejor la herramienta eléctrica en situaciones inesperadas.

- Utilice ropa adecuada. No utilice otro tipo de ropa o complementos. Mantenga el pelo, la ropa y los guantes alejados de piezas en movimiento. La ropa suelta, accesorios o pelo largo pueden quedar atrapados por piezas en movimiento.

- Cuando se puedan montar instalaciones para la aspiración y recogida de polvo, asegúrese de que éstas se encuentren conectadas y puedan ser utilizadas correctamente. La utilización de una instalación para la aspiración de polvo puede reducir los peligros derivados de la presencia de polvo.

- No baje la guardia, ni ignore las normas de seguridad para herramientas eléctricas, tampoco después de haberse familiarizado con la herramienta eléctrica. Una actuación descuidada puede dar lugar a lesiones graves en fracciones de segundo.

4) Utilización de la herramienta eléctrica

- No sobrecargue el aparato. Utilice la herramienta eléctrica adecuada para el trabajo a realizar. La herramienta eléctrica adecuada le permitirá trabajar mejor y de forma más segura.

- No utilice ninguna herramienta eléctrica con un interruptor defectuoso. Una herramienta eléctrica que no pueda ser conectada o desconectada resulta peligrosa y debe ser reparada.

- Retire el enchufe de la toma de corriente y/o extraiga el acumulador antes de realizar ajustes en el aparato, cambiar accesorios o apartar el aparato. Esta medida evita el arranque involuntario del aparato.

- Mantenga las herramientas eléctricas no utilizadas fuera del alcance de los niños. No permita a personas no familiarizadas con el aparato o que no hayan leído estas instrucciones trabajar con el mismo. Las herramientas eléctricas son peligrosas si son utilizadas por personas inexpertas.

- Cuide la herramienta eléctrica con esmero. Compruebe que las diferentes piezas móviles del aparato funcionen correctamente y no se atasquen, que ninguna pieza se encuentre partida o deteriorada, pudiendo afectar al funcionamiento de la herramienta eléctrica. Antes de utilizar el aparato envíe a reparar las piezas deterioradas. Muchos accidentes tienen su origen en herramientas eléctricas con un mantenimiento insuficiente.

- Mantenga las herramientas de corte afiladas y limpias. Las herramientas de corte cuidadas y con contornos de corte afilados se atascan con menor frecuencia y son más fáciles de guiar.

- Utilice herramientas eléctricas, accesorios, herramientas intercambiables, etc. conforme a lo indicado en estas instrucciones. Para ello, tenga en cuenta las condiciones de trabajo, así como el trabajo a realizar. La utilización de herramientas eléctricas para aplicaciones diferentes a las previstas puede provocar situaciones peligrosas.

- Mantenga las empuñaduras y las superficies de agarre secas, limpias y libres de aceite y grasa. Las empuñaduras y superficies de agarre resbaladizas no permiten un manejo y control seguro de la herramienta eléctrica en situaciones inesperadas.

5) Utilización de la herramienta por acumulador

- Cargue los acumuladores únicamente con los cargadores recomendados por el fabricante. Un cargador indicado para un determinado tipo de acumuladores puede causar un incendio si se utiliza con otros cargadores.

- Utilice exclusivamente los acumuladores indicados para las herramientas eléctricas. La utilización acumuladores distintos puede provocar lesiones e incendios.

- Mantenga los acumuladores no utilizados lejos de clips, monedas, llaves, clavos, tornillos u otros objetos pequeños de metal que puedan puentear los contactos. Un cortocircuito entre los contactos del acumulador puede provocar quemaduras o fuego.

- Si el acumulador se utiliza incorrectamente puede llegar a producirse una expulsión de líquido. Evite el contacto con el mismo. En caso de contacto casual lavar con agua. Si el líquido accede a los ojos consulte adicionalmente a su médico. El líquido expulsado por los acumuladores puede provocar irritaciones en la piel o quemaduras.

- No utilice acumuladores dañados o modificados. Los acumuladores dañados o modificados pueden provocar un comportamiento inesperado y dar lugar a fuego, explosión o peligro de lesiones.

- No exponga los acumuladores al fuego o temperaturas excesivas. El fuego o temperaturas superiores a 130 °C (265 °F) pueden provocar la explosión del acumulador.

- Observe todas las indicaciones para la carga y no cargue nunca el acumulador o la herramienta por acumulador a una temperatura fuera del rango indicado en las instrucciones de servicio. La carga incorrecta o fuera del rango de temperaturas admisible puede destruir el acumulador o incrementar el riesgo de incendio.

6) Servicio

- Las reparaciones de su herramienta eléctrica deben ser realizadas exclusivamente por personal técnico cualificado, con piezas de repuesto originales. De esta forma, la seguridad del aparato queda garantizada.

b) No realice nunca trabajos de mantenimiento en los acumuladores. Todos los trabajos de mantenimiento en acumuladores deben ser realizados exclusivamente por el fabricante o un servicio técnico autorizado.

Indicaciones de seguridad para la curvadora eléctrica

⚠️ ADVERTENCIA

Lea todas las indicaciones de seguridad, instrucciones, textos de ilustraciones y datos técnicos que se adjuntan con esta herramienta eléctrica. La ejecución incorrecta u omisión de las siguientes indicaciones puede conllevar riesgo de electrocución, incendio y/o lesiones graves.

Conserve todas las indicaciones de seguridad e instrucciones para futuras consultas.

- No utilice la herramienta eléctrica si se encuentra dañada. Existe riesgo de accidente.
- No toque la zona entre el tubo y la horma de curvar durante la operación de curvado. Existe riesgo de lesiones.
- Al realizar trabajos de curvado, proteja a los ayudantes de los movimientos de giro del tubo. Peligro de lesiones.
- Proceda con precaución al realizar trabajos de curvado con la curvadora REMS, ésta desarrolla altas fuerzas de curvado. Existe peligro de lesiones en caso de utilización contraria a la finalidad prevista.
- No deje nunca funcionando la herramienta eléctrica sin vigilancia. En caso de pausas prolongadas de trabajo, desconecte la herramienta y extraiga el enchufe/acumulador. Los aparatos eléctricos pueden entrañar riesgos y ocasionar daños materiales y/o personales si se dejan sin supervisión.
- Autorice el uso de la herramienta eléctrica únicamente a personas instruidas. Las personas jóvenes únicamente podrán utilizar la herramienta eléctrica si han cumplido 16 años, cuando la utilización sea necesaria para su formación y sean supervisadas por un profesional.
- Los niños y personas que no sean capaces de manejar la herramienta eléctrica con seguridad debido a sus capacidades físicas, sensoriales o psíquicas, o por su desconocimiento, no deben manejar la herramienta eléctrica sin supervisión o la instrucción por parte de una persona responsable. De lo contrario existe peligro de manejo incorrecto o lesiones.
- Compruebe periódicamente el estado del cable de conexión de la herramienta eléctrica y de los cables alargadores. En caso de deterioro, solicite su sustitución a un técnico profesional cualificado o a un taller REMS concertado.
- Utilice exclusivamente cables alargadores autorizados y debidamente identificados con suficiente sección metálica. Utilice cables alargadores de hasta 10 m con una sección metálica de 1,5 mm², de 10–30 m con sección metálica de 2,5 mm².
- REMS aceite de curvar en botes de spray es un gas propelente (butano) respetuoso con el medio ambiente, pero combustible. Los botes de spray se encuentran a presión, no los abra de forma violenta. Protéjalos de la radiación directa del sol y de un calentamiento superior a 50°C. Los botes de spray pueden reventar, peligro de lesiones.

Indicaciones de seguridad para acumuladores

⚠️ ADVERTENCIA

Lea todas las indicaciones de seguridad, instrucciones, textos de ilustraciones y datos técnicos que se adjuntan con esta herramienta eléctrica. La ejecución incorrecta u omisión de las siguientes indicaciones puede conllevar riesgo de electrocución, incendio y/o lesiones graves.

Conserve todas las indicaciones de seguridad e instrucciones para futuras consultas.

- Utilice el acumulador REMS únicamente con herramientas eléctricas REMS. Ésta es la única forma de proteger el acumulador contra una sobrecarga peligrosa.
- Utilice exclusivamente acumuladores REMS con la tensión indicada en la placa indicadora de potencia. La utilización de acumuladores distintos puede dar lugar a lesiones e incendios por la explosión del acumulador.
- Utilice el REMS acumulador y el cargador rápido exclusivamente en los rangos de temperatura indicados.
- Cargue los acumuladores REMS únicamente con el cargador rápido REMS. La utilización de un cargador no adecuado conlleva riesgo de incendio.
- Antes del primer uso, cargue el REMS acumulador completamente con el cargador rápido, para mantener el rendimiento máximo del acumulador. Los acumuladores se suministran con carga parcial.
- Introduzca el acumulador REMS recto y sin violencia en el compartimento del acumulador. Existe peligro de que los contactos del acumulador se doblen y se dañe el acumulador.
- Proteja los acumuladores del calor, rayos solares, fuego, humedad y líquidos. Existe peligro de explosión e incendio.
- No utilice los acumuladores en zonas con riesgo de explosión ni tampoco en entornos con, p. ej. gases inflamables, disolventes, polvo, vapores, humedad. Existe peligro de explosión e incendio.
- No abra el acumulador y no realice modificaciones constructivas en el mismo. Existe peligro de explosión e incendio por cortocircuito.
- No utilice acumuladores con defectos en la carcasa o con los contactos dañados. En caso de daños y utilización incorrecta del acumulador puede producirse una expulsión de vapores. Los vapores pueden irritar las vías respiratorias. Airee la habitación y consulte a un médico en caso de padecer molestias.
- Si el acumulador se utiliza indebidamente puede llegar a producirse una expulsión de líquido. No tocar el líquido. El líquido expulsado puede provocar

irritaciones en la piel o quemaduras. En caso de contacto, lavar con agua. Si el líquido entra en contacto con los ojos, acuda a un médico.

- Tenga en cuenta las indicaciones de seguridad impresas en el acumulador y en el cargador rápido.
- Mantenga los acumuladores no utilizados lejos de clips, monedas, llaves, clavos, tornillos u otros objetos pequeños de metal que puedan puentear los contactos. Existe peligro de explosión e incendio por cortocircuito.
- Extraiga el acumulador antes de almacenar la herramienta eléctrica durante un periodo prolongado. Proteja los contactos del acumulador contra cortocircuito, p. ej. con una tapa. De esta forma se minimiza el riesgo de expulsión de líquido de los acumuladores.
- No deseche los acumuladores dañados junto con los residuos domésticos. Entregue los acumuladores dañados a un taller REMS concertado o una empresa de reciclaje oficial. Tener en cuenta la normativa nacional. Véase también 6. Eliminación.
- Mantenga los acumuladores fuera del alcance de los niños. En caso de ingesta, los acumuladores pueden suponer un peligro mortal, solicite inmediatamente ayuda médica.
- Evite el contacto con las fugas del acumulador. El líquido expulsado puede provocar irritaciones en la piel o quemaduras. En caso de contacto, lavar con agua. Si el líquido entra en contacto con los ojos, acuda a un médico.
- Retire los acumuladores de la herramienta eléctrica una vez agotados. De esta forma se minimiza el riesgo de expulsión de líquido de los acumuladores.
- No recargue nunca las pilas, no las desmonte ni arroje al fuego y tampoco las cortocircuite. Las pilas pueden provocar un incendio y reventar. Existe riesgo de lesiones.

Explicación de símbolos

⚠️ ADVERTENCIA

Peligro con grado de riesgo medio, la no observación podría conllevar la muerte o lesiones severas (irreversibles).

⚠️ ATENCIÓN

Peligro con grado de riesgo bajo, la no observación podría provocar lesiones moderadas (reversibles).

AVISO

Daños materiales, ¡ninguna indicación de seguridad! ningún peligro de lesión.



Leer las instrucciones antes de poner en servicio



Utilizar protecciones para los ojos



La herramienta eléctrica cumple las exigencias de la clase de protección II



Eliminación de desechos conforme al medio ambiente



Declaración de conformidad CE

1. Datos técnicos

Utilización prevista

⚠️ ADVERTENCIA

REMS Curvo y REMS Akku-Curvo han sido diseñadas para curvar tubos en frío hasta 180°.

REMS Curvo 50 ha sido diseñada para curvar tubos en frío hasta 90°.

Cualquier otro uso se considera contrario a la finalidad prevista, quedando por ello prohibido.

1.1. Volumen de suministro

REMS Curvo:	Curvadora eléctrica, bulón, hormas de curvar y piezas deslizantes según el conjunto encargado, instrucciones de servicio, caja metálica.
REMS Curvo 50:	Curvadora eléctrica, arrastrador de cuatro cantos 35–50, soporte 35–50, bulón, instrucciones de servicio, caja para transporte.
REMS Akku-Curvo:	Curvadora por acumulador, acumulador Li-Ion/Ni-Cd, bulón, hormas de curvar y piezas deslizantes conforme al conjunto encargado, instrucciones de servicio, caja metálica.

1.2. Números de artículo

REMS Curvo máquina accionadora	580000
REMS Curvo 50 máquina accionadora	580100
REMS Akku-Curvo Li-Ion máquina accionadora	580002
Arrastrador de cuatro cantos 35–50, apoyo 35–50 (REMS Curvo 50)	582110
Arrastrador de cuatro cantos 10–40, apoyo 10–40 (REMS Curvo 50)	582120
Bulón	582036
Cargador rápido Li-Ion/Ni-Cd (REMS Akku-Curvo)	571560
Acumulador Li-Ion 18 V, 3,0 Ah (REMS Akku-Curvo)	565225
REMS aceite de curvar, 400 ml	140120
Soporte de máquina 3B	586100
Soporte de máquina WB	586150
Caja metálica (REMS Curvo)	586000
Caja metálica (REMS Akku-Curvo)	586015
Caja para transporte (REMS Curvo 50)	590160
Caja metálica (horma de curvar y pieza deslizante de REMS Curvo 50)	586012

REMS CleanM	140119
Hormas de curvar y piezas deslizantes	véase fig. 3

1.3. Ámbito de trabajo

A la hora de realizar trabajos profesionales de curvado en frío no deben producirse fisuras o pliegues. Las calidades y dimensiones de tubos que no satisfagan estas características no son aptos para trabajos de curvado con REMS Curvo, REMS Curvo 50 y REMS Akku-Curvo.

Los tubos de cobre duros se pueden doblar en frío conforme a la DIN EN 1057 hasta ϕ 18 mm y se deben mantener los radios de flexión mínimos. Se dispone de segmentos de flexión y las piezas deslizantes para radios de flexión mayores.

REMS Curvo

- Tubos de cobre duro, semiduros, blandos, de pared fina, ϕ 10–35 mm, ϕ $\frac{3}{8}$ – $\frac{1}{2}$ ".
- Tubos de cobre multicapa blandos, también de pared fina, ϕ 10–18 mm.
- Tubos de acero inoxidable del sistema de pressfitting ϕ 12–28 mm.
- Tubos de acero C multicapas del sistema de pressfitting ϕ 12–28 mm.
- Tubos de acero de precisión blandos ϕ 10–28 mm.
- Tubos de acero DIN EN 10255 (DIN 2440) ϕ $\frac{1}{4}$ "– $\frac{3}{4}$ ".
- Tubos de instalaciones eléctricas DIN EN 50086 ϕ 16–32 mm.
- Tubos multicapa ϕ 14–40 mm.

Mayor ángulo de curvado 180°

REMS Curvo 50

- Tubos de acero DIN EN 10255 (DIN 2440) ϕ $\frac{1}{4}$ "– $\frac{1}{2}$ ".
- Tubos de cobre duro, semi duro y recocido ϕ 10–42 mm.
- Tubos de cobre de pared fina ϕ 10–35 mm.
- Tubos de acero inoxidable de los sistemas de pressfitting ϕ 12–42 mm.
- Tubos de acero C (revestidos) de los sistemas de pressfitting ϕ 12–42 (28) mm.
- Tubos multicapa ϕ 14–50 mm.
- Tubos de acero de precisión blandos ϕ 10–28 mm.
- Tubos para instalaciones eléctricas DIN EN 50086 ϕ 16–32 mm.

Mayor ángulo de curvado 90°

REMS Akku-Curvo

- Tubos de cobre duro, semiduros, blandos, de pared fina, ϕ 10–28 mm, ϕ $\frac{3}{8}$ – $\frac{1}{2}$ ".
- Tubos de cobre multicapa blandos, también de pared fina, ϕ 10–18 mm.
- Tubos de acero inoxidable del sistema de pressfitting ϕ 12–28 mm.
- Tubos de acero C multicapas del sistema de pressfitting ϕ 12–28 mm.
- Tubos de acero de precisión blandos ϕ 10–28 mm.
- Tubos de acero DIN EN 10255 (DIN 2440) ϕ $\frac{1}{4}$ "– $\frac{1}{2}$ ".
- Tubos de instalaciones eléctricas DIN EN 50086 ϕ 16–25 mm.
- Tubos multicapa ϕ 14–32 mm

Mayor ángulo de curvado 180°

1.4. Revoluciones	Curvo	Curvo 50	Akku-Curvo
Revoluciones ajustables sin escalonamiento	0...4 min ⁻¹	0...1 min ⁻¹	0...3,33 min ⁻¹

1.5. Datos eléctricos

REMS Curvo,	230 V~; 50–60 Hz; 1000 W ó
REMS Curvo 50	110 V~; 50–60 Hz; 1000 W
	Modo de parada S3 15% (AB 2/14 min), aislamiento protector, antiparásito. Grado de protección IP 20.

REMS Akku-Curvo 18 V \equiv ; 3,0 Ah

Cargador rápido	Entrada	230 V~; 50–60 Hz; 65 W
	Salida	10,8–18 V \equiv Con aislamiento de protección, con supresión de interferencias
Input	Input	110 V~; 50–60 Hz; 65 W
	Salida	10,8–18 V \equiv Con aislamiento de protección, con supresión de interferencias

1.6. Dimensiones (mm)	Curvo	Curvo 50	Akku-Curvo
L. x A. x Alto:	585 x 215 x 140 (23" x 8 $\frac{1}{2}$ " x 5 $\frac{1}{2}$ ")	640 x 240 x 95 (25" x 9 $\frac{1}{2}$ " x 3 $\frac{3}{4}$ ")	540 x 280 x 140 (21 $\frac{1}{4}$ " x 11" x 5 $\frac{1}{2}$ ")

1.7. Pesos

Máquina accionadora	8,3 kg (18,3 lb)	16,9 kg (37,3 lb)	8,6 kg (con acu.) (19,0 lb)
Hormas de curvar	0,2..3,8 kg (0,4..8,4 lb)	4,44..7,8 kg (9,7..17,2 lb)	0,2..2,6 kg (0,4..5,7 lb)
Piezas deslizantes	0,1..0,2 kg (0,2..0,4 lb)	0,2..0,4 kg (0,4..0,9 lb)	0,1..0,2 kg (0,2..0,4 lb)
Bulón enchufable	0,4 kg (0,9 lb)	0,4 kg (0,9 lb)	0,4 kg (0,9 lb)
REMS acumulador Li-Ion 18 V, 3,2 Ah			0,7 kg (1,5 lb)

1.8. Información de ruidos

Valor de emisión relacionado con el lugar de trabajo	93 dB (A)	92 dB (A)	81 dB (A)
--	-----------	-----------	-----------

Nivel de intensidad acústica	L _{pA} = 86 dB (A)	88 dB (A)	75 dB (A)
Nivel de potencia acústica	L _{wA} = 97 dB (A)	88 dB (A)	88 dB (A)
Incertidumbre	K = 3 dB (A)		

1.9. Vibraciones

Valor efectivo de la aceleración	< 2,5 m/s ²	2,5 m/s ²	2,5 m/s ²
	K = 1,5 m/s ²		

El valor de emisión de vibraciones indicado se midió según un procedimiento de prueba normalizado y se puede utilizar para la comparación con otro aparato. El valor de emisión de vibraciones indicado se puede utilizar también para una primera estimación de la exposición.

⚠ ATENCIÓN

El valor de emisión de vibraciones se puede diferenciar del valor indicado durante el uso real del aparato, dependiendo del tipo y la manera en que se utilizará el aparato y en el que está conectado pero que funciona sin carga.

2. Puesta en marcha

2.1. Conexión eléctrica

⚠ ADVERTENCIA

¡Obsérvese la tensión de red! Antes de conectar la curvadora o el cargador rápido hay que asegurarse de que la tensión de la red coincida con la tensión indicada en la placa indicadora de potencia. En obras, entornos húmedos, interiores y exteriores o lugares similares únicamente se deberá utilizar la curvadora eléctrica con un interruptor de corriente de defecto conectado a la red, el cual interrumpe el suministro de energía en cuanto la corriente de fuga a tierra supera 30 mA durante 200 ms.

Acumuladores

AVISO

Introduzca el acumulador (17) siempre verticalmente en la máquina de accionamiento o en el cargador rápido. Si se introduce inclinado los contactos pueden resultar dañados y en consecuencia provocar un cortocircuito, lo que dañaría el acumulador.

Descarga total por subtensión

En los acumuladores Li-Ion no se debe rebasar una tensión mínima, ya que el acumulador puede resultar dañado por una descarga total. Los elementos de los acumuladores Li-Ion REMS se suministran cargados aprox. al 40 %. Por ello, los acumuladores Li-Ion deben cargarse antes de usarse y ser recargados periódicamente. El acumulador Li-Ion puede resultar dañado por una descarga total si no se observan las instrucciones del fabricante de los elementos.

Descarga total por almacenamiento

Si se almacena un acumulador Li-Ion poco cargado puede resultar dañado durante un almacenamiento prolongado por una autodescarga total. Los acumuladores Li-Ion se deberán cargar por ello antes de almacenarlos y se deberán recargar como máximo cada seis meses y en todo caso antes de someterlos a un nuevo esfuerzo.

AVISO

Cargar el acumulador antes usarlo. Recargar frecuentemente los acumuladores Li-Ion para evitar una descarga total. En caso de descarga total, el acumulador resultará dañado.

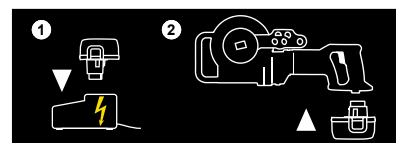

Utilice exclusivamente cargadores rápidos de la marca REMS. Los acumuladores Li-Ion nuevos y los no utilizados durante un periodo prolongado alcanzan su máxima capacidad al cabo de varias recargas. No recargar baterías no recargables.

Cargador rápido Li-Ion/Ni-Cd (Art.-Nr. 571560)

Si el conector de red se encuentra insertado, la luz izquierda de control se ilumina permanentemente en verde. Si el acumulador se encuentra colocado en el cargador rápido, la luz verde de control parpadea, lo cual indica que el acumulador está siendo cargado. El cargador está cargado si la luz verde de control se ilumina permanentemente. Si la luz roja de control parpadea, indicará que el estado del acumulador es defectuoso. Si la luz de control se ilumina permanentemente en rojo, la temperatura del cargador rápido y / o del acumulador se encuentra fuera del rango operativo admisible, entre 0°C y +40°C.

AVISO

Los cargadores rápidos no son aptos para uso exterior.

2.2. Selección de las herramientas de curvado

REMS Curvo (fig. 1a), REMS Akku-Curvo (fig. 1c)

Insertar la horma de curvar (1) correspondiente al tamaño de tubo en el arrastrador de cuatro cantos (2). El alojamiento ha sido diseñado de forma que la horma de curvar únicamente pueda ser introducida completamente en un sentido. Preparar la pieza deslizante (3) y el perno enchufable (4) correspondiente al tamaño de tubo.

REMS Curvo 50 (fig. 1b), Ø 35 – 50

Insertar la horma de curvar (1) correspondiente al tamaño de tubo en el arrastrador de cuatro cantos 35 – 50 (12). El alojamiento ha sido diseñado de forma que la horma de curvar únicamente pueda ser introducida completamente en un sentido. Preparar la pieza deslizante (3), el apoyo 35–50 (11) y el perno enchufable (4) correspondiente al tamaño de tubo.

REMS Curvo 50 (fig. 1b), Ø 10 – 40

Retirar el arrastrador de cuatro cantos 35–50 (12) y colocar el arrastrador de cuatro cantos 10–40 (14) en la máquina accionadora. Insertar la horma de curvar correspondiente al tamaño de tubo en el arrastrador de cuatro cantos 10 – 40 (14). El alojamiento ha sido diseñado de forma que la horma de curvar únicamente pueda ser introducida completamente en un sentido. Preparar la pieza deslizante (3), el apoyo 10–40 (13) y el perno enchufable (4) correspondiente al tamaño de tubo.

AVISO

En REMS Curvo 50 debe montarse para todos los tamaños el apoyo 35–50 (11) o el apoyo 10–40 (13) encima de la pieza deslizante y de la horma de curvar. Hasta los tamaños 24 R75 (¾" R75) inclusive, el apoyo debe montarse abajo (15), éste se engancha por un lado en el collar de 4 cantos del arrastrador de cuatro cantos 10–40 (14), por otro lado con el perno de fijación (16) en el taladro de alojamiento más externo del apoyo abajo (15) en la carcasa (véase 3.1.).

¡Al curvar sin este apoyo inferior la máquina accionadora resultaría dañada!

3. Funcionamiento

Utilizar protecciones para los oídos

3.1. Secuencia de trabajo

Girar/empujar la rueda de ajuste / el desplazador (7) hasta la posición »L« (retorno). Presionar el interruptor pulsador de seguridad (8) agarrando simultáneamente la empuñadura del motor (9). La horma de curvar gira en sentido horario hacia su posición inicial contra el tope fijo. Soltar el interruptor pulsador de seguridad preferentemente **antes** de alcanzar el tope fijo, para alcanzarlo con el giro de inercia, para evitar así una carga insuficiente del acoplamiento de resbalamiento integrado. Girar/empujar la rueda de ajuste / el desplazador (7) hasta la posición »R« (avance). Colocar el tubo en la horma de curvar, de forma que el extremo del tubo sobresalga al menos 10 mm fuera del arrastrador (10). En los tamaños de tubo 22–50 mm se debe insertar el tubo mediante presión en el radio de la hormas de curvar. Colocar la correspondiente pieza deslizante (3) e introducir el perno enchufable (4) en la perforación correspondiente del aparato.

AVISO

En REMS Curvo 50 debe montarse para todos los tamaños el apoyo 35–50 (11) o el apoyo 10–40 (13) encima de la pieza deslizante y de la horma de curvar. Hasta los tamaños 24 R75 (¾" R75) inclusive, el apoyo debe montarse abajo (15), éste se engancha por un lado en el collar de 4 cantos del arrastrador de cuatro cantos 10–40 (14), por otro lado con el perno de fijación (16) en el taladro de alojamiento más externo del apoyo, abajo (15) en la carcasa.

¡Al curvar sin este apoyo inferior la máquina accionadora resultaría dañada!

Hay que asegurarse de introducir el perno enchufable (4) para los tamaños hasta 22 mm en el agujero de alojamiento izquierdo (5) y para los tamaños a partir de 28 mm en el agujero de alojamiento derecho (6).

Pulsar el interruptor pulsador de seguridad (8), se procede a curvar el tubo. Poco antes de finalizar la curvatura deseada, pulsar suavemente el interruptor. De esta forma se alcanza la posición final despacio y con precisión. Las hormas de curvar disponen de una escala de medición que permite, junto con las marcas/borde externo de la pieza deslizante, realizar con precisión curvaturas de hasta 180°/ Curvo 50 hasta 90°. Se debe tener en cuenta el diferente comportamiento de retorno elástico de los diferentes materiales. Si se realiza una curva de 180°/ Curvo 50: de 90°, el acoplamiento de resbalamiento actuará al alcanzarse la posición final. Soltar **inmediatamente** el interruptor pulsador de seguridad. Girar/empujar la rueda de ajuste / el desplazador (7) hasta la posición »L« (retorno). Hacer retroceder la horma de curvar algunos grados presionando suavemente el interruptor pulsador de seguridad (8) hasta que el tubo se relaje. Sacar el perno enchufable (4) y retirar el tubo curvado. Al curvar tubos in situ también se puede retirar la horma de curvar para facilitar la extracción del tubo curvado. Hacer retroceder la horma de curvar a su posición inicial **después** de extraer el tubo, ya que de lo contrario el tubo curvado resultaría dañado. Al curvar tubos de acero inoxidable de los sistemas de montaje a presión hay que tener en cuenta que la marca en el tubo realizada por el arrastrador (10) no se encuentre en la zona de obturación de la unión prensada.

3.2. Curvatura a medida

Si se desea realizar una curva en una posición determinada del tubo, habrá que realizar una corrección de la longitud en base al tamaño del tubo. Para una curva de 90°/curva de 45° debe tenerse en cuenta la medida de corrección X indicada en la figura 2. Para ello se debe reducir la medida nominal L en la cuantía del valor X. Por ejemplo, si en una curva de 90° en un tamaño de tubo 22 y radio de curvatura 77 queremos que el valor de medición L sea de 400 mm,

debemos marcar el tubo en los 319 mm. Esta marca se debe apoyar entonces – tal y como se muestra en la figura 2 – en la marca 0 de la horma de curvar.

3.3. Soporte de aparato REMS Curvo, REMS Akku-Curvo

Existe disponible como accesorio un soporte para máquina regulable en altura 3B (código 586100) o para fijación al banco un soporte para máquinas WB (código 586150).

3.4. Lubricante para trabajos de curvado

El spray REMS para trabajos de curvado (código 140120) garantiza una película lubricante continua para reducir el esfuerzo y facilitar una flexión homogénea. Resistente a altas presiones, no contiene ácidos. No contiene FCKW, por lo que no daña la capa de ozono.

3.5. Protección contra descarga total

REMS Akku-Curvo está equipado con una protección contra descarga total, ésta desconecta la herramienta eléctrica en cuanto el acumulador necesita ser recargado. Extraer en este caso el acumulador y recargar con el cargador rápido REMS.

4. Mantenimiento

Sin perjuicio del mantenimiento detallado a continuación, se recomienda llevar la curvadora eléctrica, el cargador rápido y el acumulador al menos una vez al año a un taller REMS concertado para una inspección y nueva comprobación de los aparatos eléctricos. En Alemania se debe efectuar esta comprobación en los aparatos eléctricos conforme a la norma DIN VDE 0701-0702; también lo prescribe la norma 3 del reglamento alemán de prevención de riesgos DGUV, "Instalaciones y material eléctrico", para material eléctrico que cambie de lugar. Además, se deberán observar y cumplir las disposiciones de seguridad, las normas y los reglamentos vigentes en cada caso en el lugar de trabajo.

4.1. Mantenimiento**⚠ ADVERTENCIA**

¡Extraiga el enchufe o el acumulador antes de efectuar los trabajos de mantenimiento!

Limpiar periódicamente la herramienta eléctrica, especialmente si no se utiliza durante un intervalo prolongado. Mantener limpias la horma de curvar (1) y la pieza deslizante (3). Las piezas de plástico (p. ej. carcasa) se deben limpiar únicamente con el limpiador para máquinas REMS CleanM (código 140119) o un jabón suave y un paño húmedo. No utilizar limpiadores domésticos, éstos contienen numerosas sustancias químicas que pueden dañar las piezas de plástico. Bajo ninguna circunstancia se debe utilizar gasolina, aguarrás, diluyentes o productos similares para la limpieza. Asegurarse de que los líquidos nunca mojen el interior de la herramienta eléctrica ni accedan al interior del mismo, no sumergir nunca la herramienta eléctrica en líquidos.

4.2. Inspección / mantenimiento correctivo**⚠ ADVERTENCIA**

¡Extraiga el enchufe o el acumulador antes de efectuar los trabajos de reparación! Estos trabajos únicamente deben ser realizados por personal técnico cualificado.

El conjunto de mecanismos marcha en un relleno de grasa permanente y no requiere lubricación adicional. Las curvadoras de tubos REMS con motor universal poseen escobillas de carbón, éstas se desgastan y deben comprobarse o sustituirse periódicamente por técnicos profesionales cualificados o un taller REMS concertado. En las máquinas accionadoras que funcionan con acumulador, las escobillas de carbón de los motores CC se desgastan y no se pueden sustituir, sino que se debe cambiar el motor CC.

5. Fallos de funcionamiento

5.1. **Fallo:** La horma de curvar se detiene durante la operación de curvado, a pesar de que el motor está en funcionamiento.

Causa:

- Curvatura de un tubo con un grosor de pared excesivo.
- Acoplamiento de resbalamiento desgastado.
- Escobillas de carbón desgastadas.
- Acumulador agotado o defectuoso (REMS Akku-Curvo).

Solución:

- Utilizar exclusivamente tubos autorizados.
- Solicitar la sustitución del acoplamiento de resbalamiento a un técnico profesional cualificado o a un taller REMS concertado.
- Solicitar la sustitución de las escobillas de carbón o del motor CC a un técnico profesional cualificado o un taller REMS concertado.
- Recargar el acumulador con el cargador rápido Li-Ion/Ni-Cd o sustituir el acumulador.

5.2. **Fallo:** Curvatura del tubo irregular.

Causa:

- Horma de curvar / pieza deslizante incorrecta.
- Pieza deslizante desgastada.
- Tubo dañado.

Solución:

- Utilizar una horma de curvar / pieza deslizante adecuada para el tubo.
- Sustituir la pieza deslizante.
- Utilizar exclusivamente tubos en perfecto estado.

5.3. **Fallo:** El tubo es expulsado durante la operación de curvado fuera del arrastrador (10).

Causa:

- Arrastrador doblado o desgastado.
- El tubo sobresale insuficientemente del arrastrador.

Solución:

- Sustituir la horma de curvar (1).
- Colocar el tubo en la horma de curvar, de forma que el extremo del tubo sobresalga al menos 10 mm fuera del arrastrador.

5.4. **Fallo:** El aparato no se pone en movimiento.

Causa:

- Cable de alimentación defectuoso.
- Aparato defectuoso.
- Escobillas de carbón desgastadas.
- Acumulador agotado o defectuoso (REMS Akku-Curvo).

Solución:

- Solicitar la sustitución del cable de alimentación a un técnico profesional cualificado o a un taller REMS concertado.
- Solicitar la reparación del aparato a un técnico profesional cualificado o a un taller REMS concertado.
- Solicitar la sustitución de las escobillas de carbón a un técnico profesional cualificado o a un taller REMS concertado.
- Recargar el acumulador con el cargador rápido Li-Ion/Ni-Cd o sustituir el acumulador.

6. Eliminación

Las máquinas accionadoras, acumuladores y cargadores rápidos no deben ser desechados junto con los residuos domésticos al final de su vida útil. La eliminación debe realizarse conforme a la normativa legal. Las baterías de litio y los acumuladores de todos los sistemas de batería pueden ser eliminados sólo estando descargados, o bien en caso de baterías de litio y los acumuladores no completamente descargados hay que cubrir todos los contactos por ejemplo con cinta aislante.

7. Garantía del fabricante

El periodo de garantía es de 12 meses a partir de la entrega del producto nuevo al primer usuario. Se debe acreditar el momento de entrega enviando los recibos originales de compra, los cuales deben incluir la fecha de adquisición y la denominación del producto. Todos los fallos de funcionamiento que surjan dentro del periodo de garantía y que obedezcan a fallos de fabricación o material probados, se repararán de forma gratuita. La reparación de las carencias no supone una prolongación ni renovación del periodo de garantía del producto. Los daños derivados de un desgaste natural, manejo indebido o uso abusivo, no observación de las normas de uso, utilización de materiales inadecuados, sobreesfuerzo, utilización para una finalidad distinta, intervención por cuenta propia o ajena u otras causas que no sean responsabilidad de REMS quedarán excluidas de la garantía.

Los servicios de garantía únicamente pueden ser prestados por un taller de servicio REMS concertado. Las exigencias de garantía sólo se reconocerán cuando el producto sea entregado a un taller de servicio REMS concertado sin manipulación previa y sin desmontar. Los productos y elementos sustituidos pasan a formar parte de la propiedad de la empresa REMS.

El usuario corre con los gastos de envío y reenvío.

Esta garantía no minora los derechos legales del usuario, en especial la exigencia de garantía al vendedor por carencias. Esta garantía del fabricante es válida únicamente para productos nuevos adquiridos y utilizados en la Unión Europea, Noruega o Suiza.

Esta garantía está sujeta al derecho alemán, con la exclusión del Convención de las Naciones Unidas sobre contratos para la venta internacional de mercaderías (CSIG).

8. Catálogos de piezas

Consulte los catálogos de piezas en la página www.rems.de → Descargas → Lista de piezas.

Vertaling van de originele handleiding

Fig. 1 – 2

1	Buigsegment	10	Meenemer
2	Vierkante meenemer	11	Afsteuning 35–50
3	Glijstuk	12	Vierkante meenemer 35–50
4	Steekpen	13	Afsteuning 10–40
5	Linker opnamegat	14	Vierkante meenemer 10–40
6	Rechter opnamegat	15	Afsteuning onder
7	Stelring/schuif	16	Vergrendelbout
8	Veiligheidstipschakelaar	17	Accu
9	Motorhandgreep		

Fig. 3

① Buigsegment en glijstuk voor buizen Ø mm/inch

R mm	Buigradius mm aan de neutrale as van de bocht (DVGW GW 392).
X mm	Correctiemaat mm
1)	Volgens DVGW-werkblad GW 392 voor koperen buizen Ø 28 mm Minimale buigradius 114 mm vereist. Wanddikte ≥ 0,9 mm.
2)	Vierkante meenemer 10–40, afsteuning 10–40 (art.nr. 582120) vereist.
3)	Vierkante meenemer 35–50, afsteuning 35–50 (art.nr. 582110) vereist.
Cu:	harde, halfharde, zachte koperen buizen, ook dunwandig, EN 1057
St 10217:	roestvaststalen buizen van persfittingsystemen EN 10217-7 (DIN 2463)
St 10305-U:	ommantelde C-stalen buizen van persfittingsystemen EN 10305-3 (DIN 2394)
St 10305:	zachte precisiestalen buizen EN 10305-1, EN 10305-2, EN 10305-3 (DIN 2391 - 2394), C-stalen buizen EN 10305-3 (DIN 2394)
St 10255:	stalen buizen (draadbuizen) EN 10255 (DIN 2440)
St 50086:	buizen voor elektrische leidingen EN 50086
U:	ommanteld
V:	meerlaagse buizen van persfittingsystemen

Algemene veiligheidsinstructies voor elektrisch gereedschap

⚠ WAARSCHUWING

Lees alle veiligheidsinstructies, aanwijzingen, opschriften en technische gegevens waarvan dit elektrische gereedschap voorzien is. Als de onderstaande aanwijzingen niet correct worden nageleefd, kan dit tot een elektrische schok, brand en/of ernstige letsels leiden.

Bewaar alle veiligheidsinstructies en aanwijzingen voor latere raadpleging.

Het in de veiligheidsinstructies gebruikte begrip 'elektrisch gereedschap' heeft betrekking op elektrische gereedschappen (met netsnoer) en elektrische gereedschappen op accu's (zonder netsnoer).

1) Veiligheid op de werkplek

- Houd uw werkplek schoon en goed verlicht. Een rommelige en onverlichte werkplek kan tot ongevallen leiden.
- Werk met het elektrische gereedschap niet in een omgeving waar zich brandbare vloeistoffen, gassen of stoffen bevinden en dus explosiegevaar bestaat. Elektrische gereedschappen produceren vonken, die het stof of de dampen kunnen ontsteken.
- Houd kinderen en andere personen uit de buurt tijdens het gebruik van het elektrische gereedschap. Als u wordt afgeleid, kunt u gemakkelijk de controle over het apparaat verliezen.

2) Elektrische veiligheid

- De aansluitstekker van het elektrische gereedschap moet in de contactdoos passen. De stekker mag op geen enkele wijze worden veranderd. Gebruik geen verloopstekkers voor elektrische gereedschappen met randaarding. Onveranderde stekkers en passende contactdozen verminderen het risico van een elektrische schok.
- Vermijd lichamelijke contact met geaarde oppervlakken zoals buizen, radiatoren, fornuizen en koelkasten. Er bestaat een verhoogd risico van een elektrische schok, als uw lichaam geaard is.
- Houd het elektrische gereedschap uit de buurt van regen of vocht. Het binnendringen van water in elektrisch gereedschap verhoogt het risico van een elektrische schok.
- Gebruik de aansluitkabel niet oneigenlijk om het elektrische gereedschap te dragen, op te hangen of om de stekker uit de contactdoos te trekken. Houd de aansluitkabel uit de buurt van hitte, olie, scherpe randen of bewegende onderdelen. Een beschadigd of in de war gebracht snoer verhoogt het risico van een elektrische schok.
- Als u met een elektrisch gereedschap in de openlucht werkt, mag u uitsluitend verlengsnoeren gebruiken die voor buitengebruik geschikt zijn. Het gebruik van verlengsnoeren die voor buitengebruik geschikt zijn, vermindert het risico van een elektrische schok.
- Als het bedrijf van het elektrische gereedschap in een vochtige omgeving onvermijdelijk is, dient u een aardlekschakelaar te gebruiken. Het gebruik van een aardlekschakelaar vermindert het risico van een elektrische schok.

3) Veiligheid van personen

- Wees aandachtig tijdens het gebruik van elektrisch gereedschap. Let op wat u doet en werk met verstand. Gebruik geen elektrisch gereedschap, als u moe bent of als u onder invloed bent van drugs, alcohol of medicijnen. Een moment van onoplettendheid tijdens het gebruik van het elektrische gereedschap kan ernstige letsels tot gevolg hebben.
- Draag persoonlijke beschermingsmiddelen en altijd een veiligheidsbril. Het dragen van persoonlijke beschermingsmiddelen zoals stofmasker, slipvaste

veiligheidsschoenen, veiligheidshelm of gehoorbescherming, naargelang de aard en het gebruik van het elektrische gereedschap, vermindert het risico van letsels.

- Voorkom een onbedoelde inschakeling van het gereedschap. Verzekert u ervan dat het elektrische gereedschap uitgeschakeld is, alvorens u het op het stroomnet en/of de accu aansluit, opneemt of draagt. Als u bij het dragen van het elektrische gereedschap uw vinger aan de schakelaar houdt of als u het gereedschap op de elektrische voeding aansluit terwijl het ingeschakeld is, kan dit ongevallen veroorzaken.
 - Verwijder instelgereedschap of schroefslutels, voor u het elektrische gereedschap inschakelt. Gereedschap of sluitels die zich in een draaiend onderdeel bevinden, kunnen letsels veroorzaken.
 - Vermijd een abnormale lichaamshouding. Zorg ervoor dat u stabiel staat en te allen tijde uw evenwicht kunt bewaren. Zo kunt u het elektrische gereedschap in onverwachte situaties beter controleren.
 - Draag geschikte kleding. Draag geen wijde kleding of sieraden. Houd uw haar, kleding en handschoenen verwijderd van bewegende onderdelen. Losse kleding, sieraden of lange haren kunnen door bewegende onderdelen worden gegrepen.
 - Als stofzuig- en -opvangsystemen kunnen worden gemonteerd, dient u zich ervan te verzekeren dat deze aangesloten zijn en correct worden gebruikt. Gebruik van een stofzuiging kan risico's door stof verminderen.
 - Let op dat u zich niet ten onrechte veilig waant en negeer nooit de veiligheidsregels voor elektrisch gereedschap, ook niet wanneer u na veelvuldig gebruik zeer goed met het elektrische gereedschap vertrouwd bent. Achteloos handelen kan in een fractie van een seconde tot ernstig letsel leiden.
- Gebruik en behandeling van elektrisch gereedschap
 - Overbelast het gereedschap niet. Gebruik bij uw werk het elektrische gereedschap dat daarvoor bedoeld is. Met het juiste elektrische gereedschap werkt u beter en veiliger binnen het aangegeven vermogensbereik.
 - Gebruik geen elektrisch gereedschap met een defecte schakelaar. Elektrisch gereedschap dat niet meer kan worden in- of uitgeschakeld, is gevaarlijk en moet worden gerepareerd.
 - Trek de stekker uit de contactdoos en/of verwijder de accu, voor u instellingen van het gereedschap wijzigt, accessoires vervangt of het gereedschap weglegt. Deze voorzorgsmaatregel voorkomt dat het elektrische gereedschap onbedoeld start.
 - Bewaar ongebruikt elektrisch gereedschap buiten het bereik van kinderen. Laat het gereedschap niet gebruiken door personen die er niet vertrouwd mee zijn of die deze instructies niet gelezen hebben. Elektrisch gereedschap is gevaarlijk, als het door onervaren personen wordt gebruikt.
 - Onderhoud het elektrische gereedschap zorgvuldig. Controleer of beweeglijke onderdelen vlekkeloos functioneren en niet klemmen en of bepaalde onderdelen eventueel gebroken of zo beschadigd zijn, dat het elektrische gereedschap niet meer correct werkt. Laat beschadigde onderdelen repareren, vóór u het elektrische gereedschap weer in gebruik neemt. Veel ongevallen zijn te wijten aan slecht onderhouden elektrisch gereedschap.
 - Houd snijwerktuigen altijd scherp en schoon. Zorgvuldig onderhouden snijwerktuigen met scherpe snijkanten gaan minder snel klemmen en kunnen gemakkelijker worden geleid.
 - Gebruik elektrisch gereedschap, accessoires, werktuigen enz. uitsluitend volgens deze instructies. Houd daarbij rekening met de werkomstandigheden en uit te voeren werkzaamheden. Het gebruik van elektrisch gereedschap voor andere dan de beoogde toepassingen kan tot gevaarlijke situaties leiden.
 - Houd handgrepen en grijpvlakken droog, schoon en vrij van olie en vet. Bij gladde handgrepen en grijpvlakken is een veilige bediening en controle van het elektrische gereedschap in onvoorziene situaties niet mogelijk.
 - Gebruik en behandeling van accugereedschap
 - Laad accu's uitsluitend op in een lader die door de fabrikant is aanbevolen. Als een lader die voor een bepaald type accu's geschikt is, voor andere accu's wordt gebruikt, bestaat brandgevaar.
 - Gebruik in het elektrische gereedschap uitsluitend de daarvoor bedoelde accu's. Het gebruik van andere accu's kan tot letsels en brandgevaar leiden.
 - Houd niet-gebruikte accu's verwijderd van paperclips, munstukken, sluitels, spijkers, schroeven of andere kleine metalen voorwerpen die een overbrugging van de contacten zouden kunnen veroorzaken. Een kortsluiting tussen de accucontacten kan brandwonden of brand tot gevolg hebben.
 - Bij een verkeerd gebruik kan vloeistof uit de accu ontsnappen. Vermijd contact hiermee. Bij een toevallig contact dient u de betreffende lichaamsdelen met water af te spoelen. Als de vloeistof in de ogen terecht komt, dient u tevens een arts te raadplegen. Uitgelopen accuvloeistof kan huidirritaties of brandwonden veroorzaken.
 - Gebruik geen beschadigde of veranderde accu. Beschadigde of veranderde accu's kunnen zich onvoorspelbaar gedragen en tot brand, ontploffing of verwondingsgevaar leiden.
 - Stel een accu niet bloot aan vuur of te hoge temperaturen. Vuur of temperaturen boven 130 °C (265 °F) kunnen een explosie veroorzaken.
 - Volg alle instructies voor het laden en laad de accu of het accugereedschap nooit buiten het in de handleiding aangegeven temperatuurbereik. Verkeerd laden of laden buiten het toelaatbare temperatuurbereik kan de accu vernielen en het brandgevaar verhogen.
 - Service
 - Laat uw elektrisch gereedschap uitsluitend door gekwalificeerd vakpersoneel en alleen met originele reserveonderdelen repareren. Zo is gegarandeerd dat de veiligheid van het gereedschap in stand gehouden wordt.
 - Repareer nooit beschadigde accu's. Alle onderhoudswerkzaamheden aan

accu's mogen uitsluitend worden uitgevoerd door de fabrikant of een geautoriseerde klantenservice.

Veiligheidsinstructies voor elektrische pijpenbuigers

⚠ WAARSCHUWING

Lees alle veiligheidsinstructies, aanwijzingen, opschriften en technische gegevens waarvan dit elektrische gereedschap voorzien is. Als de onderstaande aanwijzingen niet correct worden nageleefd, kan dit tot een elektrische schok, brand en/of ernstige letsels leiden.

Bewaar alle veiligheidsinstructies en aanwijzingen voor latere raadpleging.

- Gebruik het elektrische gereedschap niet als dit beschadigd is. Er bestaat gevaar voor ongevallen.
- Grijp tijdens het buigen niet tussen buis en buigsegment. Er bestaat verwondingsgevaar.
- Tijdens het buigen dient u helpende personen te beschermen tegen de bewegende buis. *Kans op letsel!*
- Wees voorzichtig bij het buigen met REMS pijpenbuigers. Deze ontwikkelen een hoge buigkracht. Bij oneigenlijk gebruik bestaat kans op letsel.
- Laat het elektrische apparaat nooit zonder toezicht, terwijl het ingeschakeld is. Schakel het elektrische gereedschap bij langere werkonderbrekingen uit en trek de stekker/accu uit. Van elektrische apparaten kunnen gevaren uitgaan, die tot zaak- en/of personenschade kunnen leiden, als ze zonder toezicht worden achtergelaten.
- Laat het elektrische gereedschap uitsluitend gebruiken door opgeleide personen. Jongeren mogen het elektrische gereedschap uitsluitend gebruiken, als ze ouder dan 16 zijn, als dit nodig is in het kader van hun opleiding en als ze hierbij onder toezicht van een deskundige staan.
- Kinderen en personen die op basis van hun fysieke, zintuiglijke of geestelijke vermogens of door een gebrek aan ervaring of kennis niet in staat zijn het elektrische gereedschap veilig te bedienen, mogen dit elektrische gereedschap niet zonder toezicht of instructie van een verantwoordelijke persoon gebruiken. Anders bestaat risico op een verkeerde bediening en letsels.
- Controleer de aansluitkabel van het elektrische gereedschap en eventuele verlengkabels regelmatig op beschadigingen. Laat deze bij beschadiging vervangen door gekwalificeerd vakpersoneel of door een geautoriseerde REMS klantenservice.
- Gebruik uitsluitend goedgekeurde en overeenkomstig gemarkeerde verlengkabels met een voldoende grote kabeldiameter. Gebruik verlengkabels tot een lengte van 10 m met een kabeldiameter van 1,5 mm², kabels van 10 – 30 m met een kabeldiameter van 2,5 mm².
- REMS Buigspray in spuitbussen bevat een milieuvriendelijk, maar ontvlambaar drijfgas (butaan). Spuitbussen staan onder druk en mogen niet worden doorboord. Bescherm ze tegen direct zonlicht en opwarming boven 50°C. De spuitbussen kunnen barsten. Verwondingsgevaar!

Veiligheidsinstructies voor accu's

⚠ WAARSCHUWING

Lees alle veiligheidsinstructies, aanwijzingen, opschriften en technische gegevens waarvan dit elektrische gereedschap voorzien is. Als de onderstaande aanwijzingen niet correct worden nageleefd, kan dit tot een elektrische schok, brand en/of ernstige letsels leiden.

Bewaar alle veiligheidsinstructies en aanwijzingen voor latere raadpleging.

- Gebruik de accu alleen in elektrisch gereedschap van REMS. Alleen zo wordt de accu tegen gevaarlijke overbelasting beschermd.
- Gebruik alleen originele REMS accu's met de op het typeplaatje aangegeven spanning. Het gebruik van andere accu's kan tot letsels en brandgevaar door exploderende accu's leiden.
- Gebruik REMS accu en snellaadapparaat uitsluitend binnen het aangegeven werktemperatuurbereik.
- Laad REMS accu's alleen in het REMS snellaadapparaat. Bij gebruik van een ongeschikte lader bestaat brandgevaar.
- Laad de REMS accu vóór het eerste gebruik volledig op in het snellaadapparaat, om de volle capaciteit van de accu te bereiken. Accu's worden gedeeltelijk geladen geleverd.
- Steek de accu recht en niet met geweld in de accuschacht. Anders bestaat het risico dat de accucontacten verbogen worden en de accu beschadigd wordt.
- Bescherm accu's tegen hitte, direct zonlicht, vuur, vocht en water. Er bestaat explosie- en brandgevaar.
- Gebruik de accu's niet in explosiegevaarlijke omgevingen en niet in de buurt van bijv. brandbare gassen, oplosmiddelen, stof, dampen, vloeistoffen. Er bestaat explosie- en brandgevaar.
- Open de accu's niet en breng geen wijzigingen aan de constructie van de accu aan. Er bestaat explosie- en brandgevaar door kortsluiting.
- Gebruik geen accu's met een beschadigd huis of beschadigde contacten. Bij beschadiging en onjuist gebruik van de accu kunnen dampen vrijkomen. Deze dampen kunnen de luchtwegen irriteren. Zorg voor frisse lucht en raadpleeg bij klachten een arts.
- Bij verkeerd gebruik kan vloeistof uit de accu ontsnappen. Raak de vloeistof niet aan. Uitgelopen vloeistof kan huidirritaties of brandwonden veroorzaken. Bij contact dient u de betreffende lichaamsdelen direct met water af te spoelen. Als de vloeistof in de ogen terechtkomt, dient u bovendien een arts te raadplegen.
- Neem de veiligheidsinstructies op accu en snellaadapparaat in acht.
- Houd niet-gebruikte accu's verwijderd van paperclips, munstukken, sleutels, spijkers, schroeven of andere kleine metalen voorwerpen die een

overbrugging van de contacten zouden kunnen veroorzaken. Er bestaat explosie- en brandgevaar door kortsluiting.

- Verwijder de accu, als het elektrische gereedschap voor langere tijd niet wordt gebruikt of wordt opgeslagen. Bescherm de accucontacten tegen kortsluiting, bijv. met een kap. Het risico dat er vloeistof uit de accu loopt, wordt hierdoor verminderd.
- Verwijder defecte accu's niet met het gewone huisvuil. Breng defecte accu's naar een geautoriseerde REMS klantenservice of een erkend inzamelpunt. Neem de nationale voorschriften in acht. Zie ook '6. Verwijdering'.
- Bewaar accu's buiten het bereik van kinderen. Accu's kunnen bij inslikking levensgevaarlijk zijn; raadpleeg onmiddellijk een arts.
- Vermijd contact met uitgelopen accu's. Uitgelopen vloeistof kan huidirritaties of brandwonden veroorzaken. Bij contact dient u de betreffende lichaamsdelen direct met water af te spoelen. Als de vloeistof in de ogen terechtkomt, dient u bovendien een arts te raadplegen.
- Verwijder de accu's uit het elektrische gereedschap, wanneer ze opgebruikt zijn. Het risico dat er vloeistof uit de accu's loopt, wordt hierdoor verminderd.
- Batterijen mogen niet opgeladen, geopend, in het vuur geworpen of kortgesloten worden. De batterijen kunnen een brand veroorzaken en barsten. Er bestaat verwondingsgevaar.

Symbolverklaring

⚠ **WAARSCHUWING** Gevaar met een gemiddelde risicograad, dat bij niet-naleving de dood of ernstig (onherstelbaar) letsel tot gevolg kan hebben.

⚠ **VOORZICHTIG** Gevaar met een lage risicograad, dat bij niet-naleving matig (herstelbaar) letsel tot gevolg kan hebben.

LET OP Materiële schade, geen veiligheidsinstructie! Geen kans op letsel.



Lees de handleiding vóór de ingebruikname



Gebruik gehoorbescherming



Elektrisch gereedschap voldoet aan beschermingsgraad II



Milieuvriendelijke verwijdering



CE-conformiteitsmarkering

1. Technische gegevens

Beoogd gebruik

⚠ WAARSCHUWING

REMS Curvo en REMS Akku-Curvo dienen voor het koud trekbuigen van buizen tot 180°.

REMS Curvo 50 dient voor het koud trekbuigen van buizen tot 90°.

Elk ander gebruik is oneigenlijk en daarom niet toegestaan.

1.1. Leveringsomvang

REMS Curvo:	Elektrische pijpenbuiger, steekpen, buigsegmenten en glijstukken volgens bestelde set, handleiding, stalen koffer.
REMS Curvo 50:	Elektrische pijpenbuiger, vierkante meenemer 35–50, afsteuning 35–50, steekpen, handleiding, transportkist.
REMS Akku-Curvo:	Accu pijpenbuiger, accu Li-ion, snellaadapparaat Li-ion/Ni-Cd, steekpen, buigsegmenten en glijstukken volgens bestelde set, handleiding, stalen koffer.

1.2. Artikelnummers

REMS Curvo aandrijfmachine	580000
REMS Curvo 50 aandrijfmachine	580100
REMS Akku-Curvo Li-ion aandrijfmachine	580002
Vierkante meenemer 35–50, afsteuning 35–50 (REMS Curvo 50)	582110
Vierkante meenemer 10–40, afsteuning 10–40 (REMS Curvo 50)	582120
Steekpen	582036
Snellaadapparaat Li-Ion/Ni-Cd (REMS Akku-Curvo)	571560
Accu Li-ion 18 V, 3,0 Ah (REMS Akku-Curvo)	565225
REMS Buigspray, 400 ml	140120
Machinesteun 3B	586100
Machinesteun WB	586150
Stalen koffer (REMS Curvo)	586000
Stalen koffer (REMS Akku-Curvo)	586015
Transportkist (REMS Curvo 50)	590160
Stalen koffer (buigsegment en glijstuk van REMS Curvo 50)	586012
REMS CleanM	140119
Buigsegmenten en glijstukken	zie fig. 3.

1.3. Werkgebied

Bij vakkundig koudbuigen mogen geen scheurtjes of plooiën optreden. Buis-kwaliteiten en afmetingen die dit niet garanderen, zijn niet geschikt voor het buigen met REMS Curvo, REMS Curvo 50 en REMS Akku-Curvo.

Harde koperen buizen zijn volgens DIN EN 1057 t/m Ø 18 mm koud te buigen, en er zijn minimale buigradii in acht te nemen. Buigsegmenten en glijstukken voor grotere buigradii zijn leverbaar.

REMS Curvo

- Harde, halfharde, zachte koperen buizen, ook dunwandig, Ø 10–35 mm, Ø 3/8–1 1/8".
- Zachte ommantelde koperen buizen, ook dunwandig, Ø 10–18 mm.
- Roestvaststalen buizen van persfittingsystemen Ø 12–28 mm.
- Ommantelde C-stalen buizen van persfittingsystemen Ø 12–28 mm.
- Zachte precisiestalen buizen Ø 10–28 mm.
- Stalen buizen DIN EN 10255 (DIN 2440) Ø 1/4"–3/4".
- Elektro-installatiebuizen DIN EN 50086 Ø 16–32 mm.
- Meerlagen buizen Ø 14–40 mm.

Grootste buighoek

180°

REMS Curvo 50

- Stalen buizen DIN EN 10255 (DIN 2440) Ø 1/4"–1 1/4".
- Harde, halfharde en zachte koperen buizen Ø 10–42 mm.
- Dunwandige koperen buizen Ø 10–35 mm.
- Roestvaststalen buizen van persfittingsystemen Ø 12–42 mm.
- (Ommantelde) C-stalen buizen van de persfittingsystemen Ø 12–42 (28) mm
- Meerlagen buizen Ø 14–50 mm
- Zachte precisiestalen buizen Ø 10–28 mm
- Elektro-installatiebuizen EN 50086 Ø 16–32 mm

Grootste buighoek

90°

REMS Akku-Curvo

- Harde, halfharde, zachte koperen buizen, ook dunwandig, Ø 10–28 mm, Ø 3/8–1 1/8".
- Zachte ommantelde koperen buizen, ook dunwandig, Ø 10–18 mm.
- Roestvaststalen buizen van persfittingsystemen Ø 12–28 mm.
- Ommantelde C-stalen buizen van persfittingsystemen Ø 12–28 mm.
- Zachte precisiestalen buizen Ø 10–28 mm.
- Stalen buizen DIN EN 10255 (DIN 2440) Ø 1/4"–1/2".
- Elektro-installatiebuizen DIN EN 50086 Ø 16–25 mm.
- Meerlagen buizen Ø 14–32 mm.

Grootste buighoek

180°

1.4. Toerental	Curvo	Curvo 50	Akku-Curvo
Toerental is traploos instelbaar	0...4 min ⁻¹	0...1 min ⁻¹	0...3,33 min ⁻¹

1.5. Elektrische gegevens

REMS Curvo,	230 V~; 50–60 Hz; 1000 W of	
REMS Curvo 50	110 V~; 50–60 Hz; 1000 W	
	Intermittent werken S3 15% (AB 2/14 min), geïsoleerd, konvrij. Beschermingsgraad IP 20.	
REMS Akku-Curvo	18 V =; 3,0 Ah	
Snellaadapparaat	Input	230 V~; 50–60 Hz; 65 W
	Output	10,8–18 V = geïsoleerde bescherming, radio-ontstoot
	Input	110 V~; 50–60 Hz; 65 W
	Output	10,8–18 V = geïsoleerde bescherming, radio-ontstoot

1.6. Afmetingen (mm)	Curvo	Curvo 50	Akku-Curvo
LxBxH:	585x215x140 (23"x8 1/2"x5 1/2")	640x240x95 (25"x9 1/2"x3 3/4")	540x280x140 (21 1/4"x11"x5 1/2")

1.7. Gewicht

Aandrijfapparaat	8,3 kg (18,3 lb)	16,9 kg (37,3 lb)	8,6 kg (mit Akku) (19,0 lb)
Buigsegment	0,2..3,8 kg (0,4..8,4 lb)	4,44..7,8 kg (9,7..17,2 lb)	0,2..2,6 kg (0,4..5,7 lb)
Glijstuk	0,1..0,2 kg (0,2..0,4 lb)	0,2..0,4 kg (0,4..0,9 lb)	0,1..0,2 kg (0,2..0,4 lb)
Steekpen	0,4 kg (0,9 lb)	0,4 kg (0,9 lb)	0,4 kg (0,9 lb)
REMS Akku Li-Ion 18 V, 3,2 Ah			0,7 kg (1,5 lb)

1.8. Geluidsinformatie

Emissiewaarde opgenomen bij werkplek	93 dB (A)	92 dB (A)	81 dB (A)
Geluidsdruk niveau	L _{PA} = 86 dB (A)	88 dB (A)	75 dB (A)
Geluidsvermogen-niveau	L _{WA} = 97 dB (A)	88 dB (A)	88 dB (A)
Onzekerheid	K = 3 dB (A)		

1.9. Vibraties

Gemeten effectieve waarde van de versnelling	< 2,5 m/s ² K = 1,5 m/s ²	2,5 m/s ²	2,5 m/s ²
--	--	----------------------	----------------------

De aangegeven trillingsemissiewaarde werd met een genormde testmethode gemeten en kan voor vergelijk met een ander apparaat gebruikt worden. De aangegeven trillingsemissiewaarde kan ook voor een inleidende inschatting van de uitzetting gebruikt worden.

⚠️ VOORZICHTIG

De trillingsemissiewaarde kan zich tijdens gebruik van het apparaat van de aangegeven waarde onderscheiden, afhankelijk van de manier en wijze waarop het apparaat gebuikt wordt. Afhankelijk van de feitelijke gebruiksomstandigheden (intermitterend) kan het noodzakelijk zijn veiligheidsmaatregelen te nemen voor bescherming van de gebruiker.

2. In bedrijf stellen**2.1. Elektrische aansluiting****⚠️ WAARSCHUWING**

Neem de netspanning in acht! Voordat de elektrische pijpenbuiger of het snellaadapparaat wordt aangesloten, dient te worden gecontroleerd of de spanning die op het typeplaatje is aangegeven, overeenkomt met de netspanning. Op bouwplaatsen, in vochtige omgevingen, in binnen- en buitenruimten of bij soortgelijke opstellingen mag de elektrische pijpenbuiger uitsluitend op het net worden aangesloten via een aardlekschakelaar die de stroomtoevoer onderbreekt zodra de lekstroom naar de aarde gedurende 200 ms de 30 mA overschrijdt.

Accu's**LET OP**

Plaats de accu (17) altijd verticaal in de aandrijfmachine of het snellaadapparaat. Een schuine plaatsing beschadigt de contacten en kan een kortsluiting veroorzaken, waardoor de accu beschadigd wordt.

Diepontlading door onderspanning

Een minimumspanning mag bij accu's Li-ion niet worden onderschreden, omdat anders de accu door diepontlading kan worden beschadigd. De cellen van de REMS accu's Li-ion zijn bij aflevering voor ca. 40% voorgeladen. Daarom moeten de accu's Li-ion vóór gebruik geladen en daarna regelmatig bijgeladen worden. Als dit voorschrift van de cellenfabrikant niet in acht wordt genomen, kan de accu Li-ion door diepontlading worden beschadigd.

Diepontlading door opslag

Als een relatief weinig geladen accu Li-ion wordt opgeslagen, kan deze bij een langere opslag door zelfontlading diepontladen raken en zo beschadigd worden. Accu's Li-ion moeten daarom voor de opslag worden geladen en vervolgens om de zes maanden bijgeladen en vóór nieuwe belasting nogmaals worden opgeladen.

LET OP

Voor gebruik de accu laden. Li-ionaccu's dienen regelmatig te worden bijgeladen, om diepontlading te voorkomen. Bij diepontlading wordt de accu beschadigd.

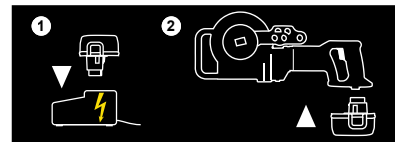

Gebruik voor het laden uitsluitend een REMS-snellaadapparaat. Nieuwe en langere tijd niet gebruikte accu's Li-ion bereiken pas na meerdere laadbeurten hun volledige capaciteit. Niet-oplaadbare batterijen mogen niet worden opgeladen.

Snellaadapparaat Li-ion/Ni-Cd (art.nr. 571560)

Als de netstekker ingestoken is, brandt het linker controlelampje continu groen. Als een accu in het snellaadapparaat gestoken is, geeft een groen knipperend controlelampje aan dat de accu geladen wordt. Brandt dit controlelampje continu groen, dan is de accu opgeladen. Knippert een controlelampje rood, dan is de accu defect. Brandt een controlelampje continu rood, dan ligt de temperatuur van het snellaadapparaat en/of de accu buiten het toelaatbare werkbereik van 0°C tot +40°C.

LET OP

De snellaadapparaten zijn niet geschikt voor gebruik in openlucht.

2.2. Keuze van de buiggereedschappen**REMS Curvo (fig. 1a), REMS Akku-Curvo (fig. 1c)**

Steek het buigsegment (1) dat bij de buisgrootte past, op de vierkante meenemer (2). De opname is zo gevormd, dat het buigsegment slechts in één richting helemaal kan worden opgestoken. Leg het glijstuk (3) en de steekpen (4) die bij de buisgrootte passen, klaar.

REMS Curvo 50 (fig. 1b), Ø 35–50

Steek het buigsegment (1) dat bij de buisgrootte past, op de vierkante meenemer 35–50 (12). De opname is zo gevormd, dat het buigsegment slechts in één richting helemaal kan worden opgestoken. Leg het glijstuk (3), de afsteuning 35–50 (11) en de steekpen (4) die bij de buisgrootte passen, klaar.

REMS Curvo 50 (fig. 1b), Ø 10–40

Neem de vierkante meenemer 35–50 (12) af en plaats de vierkante meenemer 10–40 (14) in de aandrijfmachine. Steek het buigsegment (fig. 1a (1)) dat bij de buisgrootte past, op de vierkante meenemer 10–40 (14). De opname is zo gevormd, dat het buigsegment slechts in één richting helemaal kan worden opgestoken. Leg het glijstuk (3), de afsteuning 10–40 (13) en de steekpen (4) die bij de buisgrootte passen, klaar.

LET OP

Bij REMS Curvo 50 moet bij alle grootten de afsteuning 35–50 (11) resp. afsteuning 10–40 (13) boven het glij- en buigvormstuk worden aangebracht. Tot en met de grootten 24 R75 (¾" R75) moet aanvullend de afsteuning onder (15) worden aangebracht. Deze wordt aan de ene zijde opgehangen aan de vierkante kraag van de vierkante meenemer 10–40 (14) en aan de andere zijde met de vergrendelbout (16) in het buitenste opnamegat van de afsteuning onder (15) in de kast afgestoken (zie 3.1.).

Bij het buigen zonder deze afsteuning onder wordt de aandrijfmachine beschadigd!

3. Bedrijf

Gebruik gehoorbescherming

3.1. Werkproces

Draai/schuif de stelling/schuif (7) op 'L' (terugloop). Druk de veiligheidstipschakelaar (8) in, terwijl u de motorhandgreep (9) vasthoudt. Het buigsegment draait met de klok mee tot in zijn uitgangspositie tegen de vaste aanslag. Laat de veiligheidstipschakelaar indien mogelijk los **vóór** de vaste aanslag is bereikt, zodat deze in de uitloop wordt aangestoten. Zo voorkomt u dat de ingebouwde slippkoppeling onnodig wordt belast. Draai/schuif de stelling/schuif (7) op 'R' (vooruit). Leg de buis zo in het buigsegment, dat het buiseinde ten minste 10 mm uit de meenemer (10) uitsteekt. Bij de buisgrootten 22–50 mm moet de buis in het buigsegment worden geduwd. Breng het bijbehorende glijstuk (3) aan en steek de steekpen (4) in het betreffende gat van de machine.

LET OP

Bij REMS Curvo 50 moet bij alle grootten de afsteuning 35–50 (11) resp. afsteuning 10–40 (13) boven het glij- en buigvormstuk worden aangebracht. Tot en met de grootten 24 R75 (¾" R75) moet aanvullend de afsteuning onder (15) worden aangebracht. Deze wordt aan de ene zijde opgehangen aan de vierkante kraag van de vierkante meenemer 10–40 (14) en aan de andere zijde met de vergrendelbout (16) in het buitenste opnamegat van de afsteuning onder (15) in de kast afgestoken.

Bij het buigen zonder deze afsteuning onder wordt de aandrijfmachine beschadigd!

Hierbij dient erop te worden gelet dat de steekpen (4) voor de grootten tot 22 mm in het linke opnamegat (5) en vanaf de grootte 28 mm in het rechter opnamegat (6) wordt gestoken.

Bedien de veiligheidstipschakelaar (8); de buis wordt gebogen. Wanneer de gewenste bocht bijna bereikt is, mag u de schakelaar nog slechts licht indrukken. Op elk buigsegment is een schaalverdeling aangebracht, die samen met de markering/buitenrand van het glijstuk de nauwkeurige vervaardiging van bochten tot 180°, bij Curvo 50 tot 90° mogelijk maakt. Hierbij dient men er rekening mee te houden dat de verschillende materialen verschillend terugveren. Indien een bocht van 180° (90° bij Curvo 50) wordt gemaakt en de eindpositie bereikt is, grijpt opnieuw de slippkoppeling in. Laat de veiligheidstipschakelaar **direct** los. Draai/schuif de stelling/schuif (7) op 'L' (terugloop). Laat het buigsegment enkele graden teruglopen door de veiligheidstipschakelaar (8) licht in te drukken, tot de buis ontspannen is. Trek de steekpen (4) uit en verwijder de gebogen buis. Bij het buigen ter plaatse kan het buigsegment ook worden afgetrokken, om de gebogen buis gemakkelijker te kunnen verwijderen. Laat het buigsegment altijd pas **na** het verwijderen van de buis weer naar de uitgangspositie teruglopen, anders kan de gemaakte bocht worden beschadigd. Bij het buigen van roestvaststalen buizen van de persfittingssystemen dient men erop te letten dat de markering aan de buis door de meenemer (10) niet in het afdichtende gedeelte van de persverbinding ligt.

3.2. Buigen op maat

Indien een bocht zich op een bepaalde plaats van de buis moet bevinden, dient overeenkomstig de buisgrootte een lengtecorrectie te worden uitgevoerd. Voor

een 90°-bocht/45°-bocht moet de in fig. 2 aangegeven correctie maat X in acht worden genomen. Hierbij dient de gewenste maat L met de waarde X te worden verkort. Indien bijv. een 90°-bocht bij de buisgrootte 22 met buigradius 77 de maat L 400 mm moet bedragen, dan moet de maatstreep op de buis bij 319 mm worden aangebracht. Deze streep dient dan – zoals in fig. 2 getoond – samen te vallen met de 0-markering aan het buigsegment.

3.3. Machinesteunen REMS Curvo, REMS Akku-Curvo

Als toebehoren is de in hoogte verstelbare machinesteun 3B (art.nr. 586100), en voor bevestiging aan de werkbank de in hoogte verstelbare machinesteun WB (art.nr. 586150) verkrijgbaar.

3.4. Buigsmeermiddel

REMS Buigspray (art.-nr. 140120) zorgt voor een ononderbroken smeerfilm voor gereduceerde krachtinspanning en gelijkmatig buigen. Bestand tegen hoge druk, zuurvrij. Zonder cfk en dus onschadelijk voor de ozonlaag.

3.5. Beveiliging tegen diepontlading

REMS Akku-Curvo is uitgerust met een beveiliging tegen diepontlading van de accu. Deze schakelt het elektrische gereedschap uit, zodra de accu weer moet worden geladen. Verwijder in dit geval de accu en laad deze met het REMS snellaadapparaat op.

4. Service

Ongeacht het hieronder beschreven onderhoud wordt aanbevolen om de elektrische pijpenbuiger, het snellaadapparaat en de accu ten minste één keer per jaar naar een geautoriseerde REMS klantenservice te brengen voor een inspectie en herhaalde controle van het elektrische apparaat. In Duitsland is zo'n herhaalde controle van elektrische apparaten volgens DIN VDE 0701-0702 verplicht en volgens het ongevalpreventievoorschrift DGUV-voorschrift 3 'Elektrische installaties en bedrijfsmiddelen' ook voor mobiele elektrische bedrijfsmiddelen voorgeschreven. Daarnaast dienen de voor de plaats van inzet geldende nationale veiligheidsbepalingen, regels en voorschriften in acht genomen en gevolgd te worden.

4.1. Onderhoud**⚠ WAARSCHUWING**

Vóór onderhoudswerkzaamheden altijd de netstekker uittrekken of de accu verwijderen!

Reinig het elektrische gereedschap regelmatig, vooral ook als het langere tijd niet wordt gebruikt. Houd de buigcontouren van buigsegment (1) en glijstuk (3) schoon. Reinig kunststof onderdelen (bijv. de kast) uitsluitend met de machine-reiniger REMS CleanM (art.-nr. 140119) of met milde zeep en een vochtige doek. Gebruik geen huishoudelijke reinigingsmiddelen. Deze bevatten allerlei chemicaliën die kunststof onderdelen kunnen beschadigen. Gebruik voor de reiniging in geen geval benzine, terpentijnolie, thinner of dergelijke producten. Zorg ervoor dat vloeistoffen nooit op of binnen in het elektrische gereedschap kunnen terecht komen. Dompel het elektrische apparaat nooit in een vloeistof onder.

4.2. Inspectie/onderhoud**⚠ WAARSCHUWING**

Vóór onderhouds- en reparatiewerkzaamheden altijd de netstekker uittrekken of de accu verwijderen! Deze werkzaamheden mogen uitsluitend door gekwalificeerd vakpersoneel worden uitgevoerd.

Het aandrijfwerk loopt in een continue vetvulling en hoeft daarom niet te worden gesmeerd. De REMS pijpenbuigers met universele motor hebben koolborstels. Deze verslijten en moeten daarom regelmatig worden gecontroleerd of vervangen door gekwalificeerd vakpersoneel of een geautoriseerde REMS klantenservice. Bij de aandrijfmachines op accu's verslijten de koolborstels van de gelijkstroommotoren. Deze kunnen niet worden vervangen; de complete gelijkstroommotor moet worden vervangen.

5. Storingen

5.1. Storing: Het buigsegment blijft tijdens het buigen staan, hoewel de motor loopt.

Oorzaak:

- Buis met te grote wanddikte gebogen.
- Slippkoppeling versleten.
- Koolborstels versleten.
- Accu leeg of defect (REMS Akku-Curvo).

5.2. Storing: De buisbocht wordt niet rond.

Oorzaak:

- Verkeerd buigsegment/glijstuk.
- Versleten glijstuk.
- Beschadigde buis.

Oplossing:

- Alleen toegestane buizen gebruiken.
- De slippkoppeling door gekwalificeerd vakpersoneel of een geautoriseerde REMS klantenservice laten vervangen.
- De koolborstels resp. gelijkstroommotor door gekwalificeerd vakpersoneel of een geautoriseerde REMS klantenservice laten vervangen.
- Accu met snellaadapparaat Li-ion/Ni-Cd opladen of accu vervangen.

Oplossing:

- Buigsegment/glijstuk in overeenstemming met de buis gebruiken.
- Glijstuk vervangen.
- Alleen onbeschadigde buizen gebruiken.

5.3. **Storing:** De buis glijdt tijdens het buigen uit de meenemer (10).

Oorzaak:

- Meenemer verbogen of versleten.
- De buis steekt te weinig uit de meenemer uit.

Oplossing:

- Buigsegment (1) vervangen.
- Leg de buis zo in het buigsegment, dat het buiseinde ten minste 10 mm uit de meenemer uitsteekt.

5.4. **Storing:** De machine loopt niet aan.

Oorzaak:

- Aansluitkabel defect.
- Machine defect.
- Koolborstels versleten.
- Accu leeg of defect (REMS Akku-Curvo).

Oplossing:

- Aansluitkabel door gekwalificeerd vakpersoneel of een geautoriseerde REMS klantenservice laten vervangen.
- De machine door gekwalificeerd vakpersoneel of een geautoriseerde REMS klantenservice laten repareren.
- De koolborstels door gekwalificeerd vakpersoneel of een geautoriseerde REMS klantenservice laten vervangen.
- Accu met snellaadapparaat Li-ion/Ni-Cd opladen of accu vervangen.

6. Verwijdering

De aandrijfmachines, accu's en snellaadapparaten mogen na hun gebruiksduur niet met het huisvuil worden verwijderd. Ze moeten in overeenstemming met de wettelijke voorschriften worden verwijderd. Lithiumbatterijen en accupacks van alle batterijsystemen mogen alleen in lege toestand worden verwijderd; bij niet volledig lege lithiumbatterijen en accupacks moeten alle contacten bijv. met isolatietape worden afgedekt.

7. Fabrieksgarantie

De garantietijd bedraagt 12 maanden vanaf de overhandiging van het nieuwe product aan de eerste gebruiker. Het tijdstip van de overhandiging dient te worden bewezen aan de hand van het originele aankoopbewijs, waarop de koopdatum en productnaam vermeld moeten zijn. Alle defecten die tijdens de garantieperiode optreden en die aantoonbaar aan fabricage- of materiaalfouten te wijten zijn, worden gratis verholpen. Door deze garantiewerkzaamheden wordt de garantieperiode voor het product niet verlengd of vernieuwd. Schade die te wijten is aan natuurlijke slijtage, onvakkundige behandeling of misbruik, niet-naleving van bedrijfsvoorschriften, ongeschikte bedrijfsmiddelen, buitensporige belasting, oneigenlijk gebruik, eigen ingrepen of ingrepen door derden of aan andere oorzaken waar REMS niet verantwoordelijk voor is, is van de garantie uitgesloten.

Garantiewerkzaamheden mogen uitsluitend door een geautoriseerde REMS klantenservice worden uitgevoerd. Reclamaties worden uitsluitend erkend, als het product zonder voorafgaande ingrepen, in niet-gedemonteerde toestand bij een geautoriseerde REMS klantenservice wordt binnengebracht. Vervangen producten en onderdelen worden eigendom van REMS.

De kosten voor de verzending naar en van de klantenservice zijn voor rekening van de gebruiker.

De wettelijke rechten van de gebruiker, met name zijn garantierechten tegenover de verkoper in het geval van gebreken, worden door deze garantie niet beperkt. Deze fabrieksgarantie geldt uitsluitend voor nieuwe producten die binnen de Europese Unie, in Noorwegen of in Zwitserland worden gekocht en gebruikt.

Voor deze garantie is het Duitse recht van toepassing met uitsluiting van het Verdrag der Verenigde Naties inzake internationale koopovereenkomsten betreffende roerende zaken (CISG).

8. Onderdelenlijsten

Onderdelenlijsten vindt u op www.rems.de → Downloads → Parts lists.

Översättning av originalbruksanvisningen

Fig. 1–2

1	Bocksegment	10	Medbringare
2	Fyrkantmedbringare	11	Stöd 35–50
3	Glidstycke	12	Fyrkantmedbringare 35–50
4	Glidstycksbult	13	Stöd 10–40
5	Vänster fästhål	14	Fyrkantmedbringare 10–40
6	Höger fästhål	15	Stöd nedtill
7	Ställring/slid för rotationsriktning	16	Låsbul
8	Säkerhets-strömbrytare	17	Batteri
9	Motorhandtag		

Fig. 3

① Bockningssegment och glidstycke för rör Ø mm/tum

R mm	Bockradie mm av böjens neutrala axel (DVGW GW 392)
X mm	Korrekturmätt mm
1)	Enligt DVGW-arbetsblad GW 392 för kopparrör Ø 28 mm Lägsta bockradie 114 mm krävs. Väggtjocklek $\geq 0,9$ mm.
2)	Fyrkantmedbringare 10–40, stöd 10–40 (Art.nr 582120) krävs.
3)	Fyrkantmedbringare 35–50, stöd 35–50 (Art.nr 582110) krävs.
Cu:	Härda, halvårda, mjuka kopparrör, även tunnväggiga, EN 1057
St 10217:	Rör av rostfritt stål för pressfitting-system EN 10217-7 (DIN 2463)
St 10305-U:	Plastisolerade elförzinkade stälror för pressfitting-system EN 10305-3 (DIN 2394)
St 10305:	Mjuka precisionsstälror EN 10305-1, EN 10305-2, EN 10305-3 (DIN 23912394), C-stälror EN 10305-3 (DIN 2394)
St 10255:	Stälror (gångrör) EN 10255 (DIN 2440)
St 50086:	Elinstallationsrör EN 50086
U:	Plastisolerad
V:	Plaströr med metallinlägg för pressfitting-system

Allmänna säkerhetsanvisningar för elektriska verktyg

⚠ VARNING

Läs alla säkerhetsanvisningar, anvisningar, bilder/bildtexter och tekniska data som detta elverktyg är försedd med. Om man inte följer de följande anvisningarna och instruktionerna kan det uppstå elektrisk stöt, brand och/eller svåra personskador.

Spara alla säkerhetsanvisningar och instruktioner för framtida bruk.

Begreppet "Elektriskt verktyg" som används i säkerhetsanvisningarna avser nätdrivna elektriska verktyg (med nätkabel) samt batteridrivna elektriska verktyg (utan nätkabel).

1) Arbetsplats säkerhet

- Håll arbetsområdet rent och väl belyst. Ordning och obelysta arbetsområden kan leda till olyckor.
- Arbeta inte med det elektriska verktyget i explosionsfarlig miljö där det finns brännbara vätskor, gaser eller damm. Elektriska verktyg alstrar gnistor som kan tända eld på damm eller ångor.
- Håll barn och andra personer på avstånd när det elektriska verktyget används. Om du distraheras kan du tappa kontrollen över verktyget.

2) Elektrisk säkerhet

- Det elektriska verktygets anslutningskontakt måste passa i kontaktuttaget. Det är inte tillåtet att göra några som helst ändringar på kontakten. Använd inga adapterkontakter tillsammans med elektriska verktyg som är jordade. Oförändrade kontakter och passande kontaktuttag minskar risken för elektrisk stöt.
- Undvik kroppskontakt med jordade ytor som de som finns på rör, värmeaggregat, spisar och kylskåp. Det finns en förhöjd risk för elektrisk stöt när din kropp är jordad.
- Håll elektriska verktyg borta från regn och fukt. Om det tränger in vatten i ett elektriskt verktyg ökar risken för elektrisk stöt.
- Använd inte anslutningskabeln för att bära det elektriska verktyget, hänga upp det eller för att dra ut kontakten ur kontaktuttaget. Håll anslutningskabeln på avstånd från värme, olja, vassa kanter eller rörliga delar på verktyget. Skadade eller intrasslade kablar ökar risken för elektrisk stöt.
- Om du använder ett elektriskt verktyg utomhus får du endast använda en förlängningskabel som är avsedd för utomhusbruk. Om en förlängningskabel används som är avsedd för utomhusbruk minskar risken för elektrisk stöt.
- Om det inte går att undvika att använda det elektriska verktyget i fuktig miljö ska en jordfelsbrytare användas. Risken för elektrisk stöt minskar om en jordfelsbrytare används.

3) Personers säkerhet

- Var uppmärksam, tänk på vad du gör och använd ditt sunda förnuft när du arbetar med ett elektriskt verktyg. Använd inte elektriska verktyg om du är trött eller påverkad av droger, alkohol eller medicin. Om du för en kort stund tappar koncentrationen när du använder ett elektriskt verktyg kan det medföra allvarliga skador.
- Bär personlig skyddsutrustning och alltid skyddsglasögon. Om du bär personlig skyddsutrustning som dammask, halksäkra skyddsskor, skyddshjälm eller hörselskydd, beroende på typ av elektriskt verktyg och hur det elektriska verktyget ska användas, minskar risken för olyckor.
- Undvik oavsiktlig idrifttagning. Försäkra dig om att det elektriska verktyget är avstängt innan strömförsörjningen och/eller batteriet ansluts, du lyfter upp eller bär det. Om du har fingret på strömbrytaren när du bär det elektriska verktyget eller har satt strömbrytaren på påsatt läge när det elektriska verktyget ansluts till strömförsörjningen kan det leda till olyckor.
- Avlägsna inställningsverktyg eller skruvnycklar innan du sätter på det elektriska verktyget. Ett verktyg eller en nyckel som befinner sig i den roterande delen av verktyget kan medföra skador.

- Undvik onormal kroppshållning. Se till att du står stadigt och alltid håller balansen. På så sätt har du bättre kontroll över det elektroniska verktyget om det uppstår oväntade situationer.
- Bär lämpliga kläder. Bär inte löst sittande kläder eller smycken. Håll håret, kläder och handskar på avstånd från rörliga delar. Löst sittande kläder, smycken eller långt hår kan gripas tag i av rörliga delar.
- Om det är möjligt att montera dammuppsugnings- och uppfångningsanordningar måste du försäkra dig om att dessa är anslutna och används riktigt. Genom att använda en dammuppsugning minskar risken för skador till följd av damm.
- Invagga dig inte i en falsk säkerhet och ignorera inte säkerhetsreglerna för elverktyg, även om du efter omfattande användning är väl förtrogen med verktyget. Oaktasam hantering kan på några hundradels sekunder leda till allvarliga personskador.

4) Användning och behandling av det elektriska verktyget

- Överbelasta inte verktyget. Använd det elektriska verktyg som är lämpligt för det arbete du tänker utföra. Med lämpligt elektriskt verktyg arbetar du bättre och säkrare inom det angivna effektområdet.
- Använd inte det elektriska verktyget om strömbrytaren är defekt. Ett elektriskt verktyg som inte längre kan sättas på och stängas av är farligt och måste repareras.
- Dra ut kontakten ur kontaktuttaget och/eller avlägsna batteriet innan du gör inställningar på enheten, byter ut tillbehörsdelar eller lägger undan enheten. Denna försiktighetsåtgärd förhindrar att det elektriska verktyget sätts på oavsiktligt.
- Förvara elektriska verktyg som inte används utom räckhåll för barn. Låt inte personer använda enheten som inte känner till hur den fungerar eller som inte har läst dessa anvisningar. Elektriska verktyg är farliga om de används av oerfarna personer.
- Ta hand om det elektriska verktyget med omsorg. Kontrollera om rörliga delar på enheten fungerar felfritt och inte klämmer någonstans, om delar har gått sönder eller är så skadade att de har en negativ inverkan på det elektriska verktygets funktion. Låt de skadade delarna repareras innan enheten används. Många olyckor beror på att de elektriska verktygen underhålls dåligt.
- Håll skärverktyg vassa och rena. Noggrant rengjorda skärverktyg med vassa skärkanter kläms fast mindre ofta och är lättare att styra.
- Använd elektriska verktyg, tillbehör, arbetsverktyg osv. i enlighet med dessa anvisningar. Ta hänsyn till arbetsvillkoren och den aktivitet som utförs. Om elektriska verktyg används på annat sätt än det de är avsedda för kan det uppstå farliga situationer.
- Håll handtag och greppytor torra, rena och fria från olja och fett. Halkiga handtag och greppytor tillåter inte en säker manövrering och kontroll över elverktyget i oväntade situationer.

5) Användning och behandling av det batteridrivna verktyget

- Ladda enbart batterierna i laddare som rekommenderas av tillverkaren. För en laddare som är avsedd för en viss typ av batterier finns det risk för brand om den används med andra batterier.
- Använd endast batterier som är avsedda att användas i elektriska verktyg. Om andra batterier används kan det leda till skador och risk för brand.
- Håll det batteri som inte används på avstånd från gem, mynt, nycklar, spikar, skruvar eller andra mindre metallföremål som skulle kunna orsaka en överbyggnad av kontakterna. En kortslutning mellan batterikontakterna kan leda till brännskador eller brand.
- Om batteriet används på ett felaktigt sätt kan det rinna ut vätska ur det. Undvik kontakt med vätskan. Vid kortvarig kontakt, skölj av med vatten. Om du får vätskan i ögonen måste du kontakta en läkare. Batterivätska som rinner ut kan leda till irritation på huden eller brännskador.
- Använd aldrig ett skadat eller förändrat batteri. Skadade eller förändrade batterier kan förhålla sig på ett oväntat sätt och leda till brand, explosion eller skaderisker.
- Utsätt aldrig ett batteri för eld eller höga temperaturer. Eld och temperaturer över 130 °C (265 °F) kan framkalla en explosion.
- Följ alla anvisningar om laddning och ladda aldrig upp batterier eller det batteridrivna verktyget utanför det temperaturområde som anges i bruksanvisningen. Felaktig uppladdning eller uppladdning utanför det tillåtna temperaturområdet kan förstöra batteriet och öka brandrisken.

6) Service

- Låt endast kvalificerad fackpersonal reparera ditt elverktyg och använd endast originalreservdelar. På så sätt förblir instrumentet säkert.
- Underhåll aldrig skadade batterier. Allt underhåll av batterier får endast utföras av tillverkaren eller av auktoriserad REMS kundtjänstverkstad.

Säkerhetsanvisningar för elektriska rörbockare

⚠ VARNING

Läs alla säkerhetsanvisningar, anvisningar, bilder/bildtexter och tekniska data som detta elverktyg är försedd med. Om man inte följer de följande anvisningarna och instruktionerna kan det uppstå elektrisk stöt, brand och/eller svåra personskador.

Spara alla säkerhetsanvisningar och instruktioner för framtida bruk.

- Använd inte elverktyget om det är skadat. Risk för olycka.
- Grip under bockningen inte in mellan röret och bocksegmentet. Risk för personskada.
- Skydda personer som finns i närheten vid arbetet när röret som rör sig bockas. Risk för personskador!

- Var försiktig när du böjer rör med REMS rörbockare. Den utvecklar en hög böjkräft. Vid en icke ändamålsenlig användning finns risk för personskador.
- Låt aldrig det elektriska verktyget vara igång utan uppsikt. Stäng vid längre arbetspauser av det elektriska verktyget och dra ur nätkontakten/batteriet. Elektriska maskiner kan innebära faror som kan orsaka sak- och/eller personskador om de lämnas utan uppsikt.
- Elverktyget får bara överlämnas till instruerade personer. Ungdomar får endast använda elverktyget om de är över 16 år gamla och om det är nödvändigt för dem att göra det i utbildningssyfte och de arbetar under uppsikt av en utbildad person.
- Barn och personer, som på grund av sin fysiska, sensoriska eller mentala förmåga eller bristande erfarenhet eller kunskap inte är i stånd att säkert hantera det elektriska verktyget, får inte använda det elektriska verktyget utan uppsikt eller anvisningar av en ansvarig person. Annars finns risk för felhantering och personskador.
- Kontrollera anslutningsledningen till elverktyget och förlängningskablar regelbundet med avseende på skador. Låt vid skador dessa bytas ut kvalificerad fackpersonal eller av en auktoriserad REMS kundtjänstverkstad.
- Använd endast godkända förlängningskablar med motsvarande märkning med tillräckligt ledningstvärsnitt. Använd förlängningskablar upp till en längd på 10 m med ledningstvärsnitt 1,5 mm², på 10–30 m med ledningstvärsnitt på 2,5 mm².
- REMS bockspray i sprayburkar är miljövänlig men innehåller lättantändlig drivgas (butan). Sprayburkar står under tryck, de får inte öppnas med våld. Skydda sådana sprayburkar mot solstrålning och uppvärmning över 50°C. Sprayburkar kan spricka sönder, skaderisk.

Säkerhetsanvisningar för batterier

⚠ VARNING

Läs alla säkerhetsanvisningar, anvisningar, bilder/bildtexter och tekniska data som detta elverktyg är försett med. Om man inte följer de följande anvisningarna och instruktionerna kan det uppstå elektrisk stöt, brand och/eller svåra personskador.





Spara alla säkerhetsanvisningar och instruktioner för framtida bruk.

- Det uppladdningsbara batteriet får endast användas i elverktyg från REMS. Endast på det viset skyddas det uppladdningsbara batteriet mot farlig överbelastning.
- Använd endast original REMS uppladdningsbara batterier med den spänning som anges på märkskylten. Om andra uppladdningsbara batterier används kan det leda till skador och risk för brand genom exploderande batterier.
- Uppladdningsbara REMS batterier och snabbbladdaren får endast användas inom det angivna arbetstemperaturområdet.
- REMS uppladdningsbara batterier får bara laddas med snabbbladdare. Det finns risk för brand om en olämplig laddare används.
- Ladda innan den första användningen upp REMS batteriet fullständigt med snabbbladdare för att erhålla batteriets fulla effekt. Uppladdningsbara batterier levereras ofullständigt laddade.
- Skjut in REMS uppladdningsbara batteri rätlinjigt i batterifacket utan att använda våld. Det finns risk att batteriets kontakter blir böjda och batteriet skadas.
- Skydda uppladdningsbara batterier mot värme, solstrålning, brand, fukt och väta. Det finns risk för explosion och brand.
- Använd inte uppladdningsbara batterier i områden med risk för explosion och inte i närheten av t.ex. brännbara gaser, lösningsmedel, damm, ångor, väta. Det finns risk för explosion och brand.
- Öppna inte uppladdningsbara batterier och utför inga konstruktionsmässiga förändringar på batteriet. Det finns risk för explosion och brand till följd av kortslutning.
- Använd inte uppladdningsbara batterier med skadat batterihus eller skadade kontakter. Om batteriet är skadat och vid felaktig användning av batteriet kan ångor tränga ut. Ångorna kan irritera luftvägarna. Tillför frisk luft och uppsök en läkare vid besvär.
- Vid felaktig användning kan vätska tränga ut ur det uppladdningsbara batteriet. Rör inte vid vätskan. Vätska som tränger ut kan leda till irritation på huden eller brännskador. Vid kontakt skölj genast av med vatten. Hamnar vätskan i ögonen ska du dessutom uppsöka en läkare.
- Beakta de säkerhetsanvisningar som finns angivna på det uppladdningsbara batteriet och på snabbbladdaren.
- Håll de uppladdningsbara batterier som inte används på avstånd från gem, mynt, nycklar, spikar, skruvar eller andra mindre metallföremål som skulle kunna orsaka en överbyggnad av kontakterna. Det finns risk för explosion och brand till följd av kortslutning.
- Ta ut det uppladdningsbara batteriet om elverktyget ska förvaras/lagras under en längre tid. Skydda batterikontakterna mot kortslutning t.ex. med en kåpa. Detta minskar risken för att vätska tränger ut ur det uppladdningsbara batteriet.
- Skadade uppladdningsbara batterier får inte kastas i det normala hushållsavfallet. Lämnas i skadade uppladdningsbara batterier till en auktoriserad REMS kundtjänstverkstad eller ett godkänt avfallshanteringsföretag. Beakta nationella föreskrifter. Se även 6. Avfallshantering.
- Förvara uppladdningsbara batterier som inte används utom räckhåll för barn. Uppladdningsbara batterier kan t.ex. på grund av sväljning vara livsfarliga, sök omedelbart medicinsk hjälp.
- Undvik kontakt med uppladdningsbara batterier som läcker. Vätska som tränger ut kan leda till irritation på huden eller brännskador. Vid kontakt skölj genast av med vatten. Hamnar vätskan i ögonen ska du dessutom uppsöka en läkare.
- Ta ut uppladdningsbara batterierna ur elverktyget när de är förbrukade.

Detta minskar risken som uppstår om vätska tränger ut ur de uppladdningsbara batterierna.

- Ladda aldrig upp inte-uppladdningsbara batterier, ta aldrig isär dem och kasta dem aldrig i eld och kortslut aldrig batterierna. Batterierna kan utlösa en brand och brista. Risk för personskada.

Symbolförklaring

- ⚠ **VARNING** Fara med medelstor risk, som om den ej beaktas, skulle kunna ha död eller svåra personskador (irreversibla) till följd.
- ⚠ **OBSERVERA** Fara med låg risk, som om den ej beaktas, skulle kunna ha måttliga personskador (reversibla) till följd.
- OBS** Materialsador, ingen säkerhetsanvisning! Ingen risk för personskador.
-  Före idrifttagning läs igenom bruksanvisningen
-  Använd hörselskydd
-  Det elektriska verktyget motsvarar skyddsklass II
-  Miljövänlig kassering
-  EG-märkning om överensstämmelse

1. Tekniska data

Ändamålsenlig användning

⚠ VARNING

REMS Curvo och REMS Akku-Curvo är avsedda för kallbockning av rör upp till 180°. REMS Curvo 50 är avsedd för kallbockning av rör upp till 90°.

Alla andra användningssätt är icke ändamålsenliga och tillåts därför inte.

1.1. Leveransens omfattning

- | | |
|------------------|--|
| REMS Curvo: | Elektrisk rörbockare, glidstycksbult, bocksegment och glidstycken enligt beställt set, bruksanvisning, stålplåtslåda. |
| REMS Curvo 50: | Elektrisk rörbockare, fyrkantmedbringare 35–50, stöd 35–50, glidstycksbult, bruksanvisning, transportlåda. |
| REMS Akku-Curvo: | Batteridrivna rörbockare, batteri Li-Ion, snabbbladdare Li-Ion/Ni-Cd, glidstycksbult, bocksegment och glidstycken enligt beställt set bruksanvisning, stålplåtslåda. |

1.2. Artikelnummer

- | | |
|--|-----------|
| REMS Curvo huvudmaskin | 580000 |
| REMS Curvo 50 huvudmaskin | 580100 |
| REMS Akku-Curvo Li-Ion huvudmaskin | 580002 |
| Fyrkantmedbringare 35–50, stöd 35–50 (REMS Curvo 50) | 582110 |
| Fyrkantmedbringare 10–40, stöd 10–40 (REMS Curvo 50) | 582120 |
| Glidstycksbult | 582036 |
| Snabbbladdare Li-Ion/Ni-Cd (REMS Akku-Curvo) | 571560 |
| Batteri Li-Ion 18 V, 3,0 Ah (REMS Akku-Curvo) | 565225 |
| REMS bockspray, 400 ml | 140120 |
| Maskinhållare 3B | 586100 |
| Maskinhållare WB | 586150 |
| Stålplåtslåda (REMS Curvo) | 586000 |
| Stålplåtslåda (REMS Akku-Curvo) | 586015 |
| Transportlåda (REMS Curvo 50) | 590160 |
| Stålplåtslåda (bocksegment o. glidstycken för REMS Curvo 50) | 586012 |
| REMS CleanM | 140119 |
| Bocksegment och glidstycken | se Fig. 3 |

1.3. Arbetsområde

Vid sakkunnigt utförd kallbockning får inga sprickor eller veck uppstå. Rörkvaliteter och mått som inte garanterar detta är inte lämpliga för bockning med REMS Curvo, REMS Curvo 50 och REMS Akku-Curvo.

Härda kopparrör är enligt DIN EN 1057 upp till 18 mm böjliga i kallt tillstånd och vissa minsta bockradier ska beaktas. Bocksegment och glidstycken för större bockradier finns att beställa.

REMS Curvo

- Härda, halvhärda, mjuka kopparrör, även med tunna väggar, Ø 10–35 mm, Ø ¾–1 ¼".
- Mjuka mantlade kopparrör, även med tunna väggar, Ø 10–18 mm.
- Rostfria stålrör för pressfitting-system Ø 12–28 mm.
- Plastisolerade C-stålrör för pressfitting-system Ø 12–28 mm.
- Mjuka precisionsstålrör Ø 10–28 mm.
- Stålrör DIN EN 10255 (DIN 2440) ¼"–¾".
- Elinstallationsrör DIN EN 50086 Ø 16–32 mm.
- Plaströr med metallinlägg Ø 14–40 mm.

Största bockningsvinkel

180°

REMS Curvo 50

- Stålrör DIN EN 10255 (DIN 2440) Ø ¼"–1 ¼".

- Hårda, halvhårda och mjuka kopparrör Ø 10–42 mm.
- Tunnväggiga kopparrör Ø 10–35 mm.
- Rostfria rör i pressmuffsystemen Ø 12–42 mm.
- (Mantlade) C-stålrör för pressfitting-system Ø 12–42 (28) mm.
- Plaströr med metallinlägg Ø 14–50 mm.
- Mjuka precisionsstålrör Ø 10–28 mm.
- Elektroinstallationsrör DIN EN 50086 Ø 16–32 mm.

Största bockningsvinkel 90°

REMS Akku-Curvo

- Hårda, halvhårda, mjuka kopparrör, även med tunna väggar, Ø 10–28 mm, Ø ¾–1 ½".
- Mjuka mantlade kopparrör, även med tunna väggar, Ø 10–18 mm.
- Rostfria stålrör för pressfitting-system Ø 12–28 mm.
- Mantlade C-stålrör för pressfitting-system Ø 12–28 mm.
- Mjuka precisionsstålrör Ø 10–28 mm.
- Stålrör DIN EN 10255 (DIN 2440) Ø ¼–½".
- Elinstallationsrör DIN EN 50086 Ø 16–25 mm.
- Plaströr med metallinlägg Ø 14–32 mm

Största bockningsvinkel 180°

1.4. Varvtal	Curvo	Curvo 50	Akku-Curvo
Steglös varvtalsreglering	0...4 min ⁻¹	0...1 min ⁻¹	0...3,33 min ⁻¹

1.5. Elektriska data

REMS Curvo, REMS Curvo 50	230 V~; 50–60 Hz; 1000 W eller 110 V~; 50–60 Hz; 1000 W intermittent drift S3 15% (AB 2/14 min), skyddsisolerad, radiostörningsskyddad. Skyddstyp IP 20.		
REMS Akku-Curvo	18 V =; 3,0 Ah		
Snabb batteriladdare	Ineffekt Uteffekt	230 V~; 50–60 Hz; 65 W 10,8–18 V = Skyddsisolerad enligt EU-direktiv, avstörd enligt EU-direktiv	
	Ineffekt Uteffekt	110 V~; 50–60 Hz; 65 W 10,8–18 V = Skyddsisolerad enligt EU-direktiv, avstörd enligt EU-direktiv	

1.6. Mått (mm)	Curvo	Curvo 50	Akku-Curvo
L×B×H:	585×215×140 (23"×8½"×5½")	640×240×95 (25"×9½"×3¾")	540×280×140 (21¼"×11"×5½")

1.7. Vikt

Drivmaskin	8,3 kg (18,3 lb)	16,9 kg (37,3 lb)	8,6 kg (med akku) (19,0 lb)
Bocksegment	0,2..3,8 kg (0,4..8,4 lb)	4,44..7,8 kg (9,7..17,2 lb)	0,2..2,6 kg (0,4..5,7 lb)
Glidstycke	0,1..0,2 kg (0,2..0,4 lb)	0,2..0,4 kg (0,4..0,9 lb)	0,1..0,2 kg (0,2..0,4 lb)
Stickbultar	0,4 kg (0,9 lb)	0,4 kg (0,9 lb)	0,4 kg (0,9 lb)
REMS batteri Li-Ion 18 V, 3,2 Ah			0,7 kg (1,5 lb)

1.8. Bullerinformation

Curvo	Curvo 50	Akku-Curvo	
Ljudnivå på arbetsplatsen	93 dB (A)	92 dB (A)	81 dB (A)
Ljudtrycksnivå	L _{9A} = 86 dB (A)	88 dB (A)	75 dB (A)
Ljudeffektnivå	L _{9A} = 97 dB (A)	88 dB (A)	88 dB (A)
Osäkerhet	K = 3 dB (A)		

1.9. Vibrationer

Viktat effektivvärde för accelerationen	< 2,5 m/s ² K = 1,5 m/s ²	2,5 m/s ²	2,5 m/s ²
---	--	----------------------	----------------------

Det angivna vibrationsemissionsvärdet har uppmätts enligt ett standardiserat test och kan användas som grund för jämförelse med andra maskiner. Det angivna vibrationsemissionsvärdet kan även användas för en inledande uppskattning av emissionen.

⚠ OBSERVERA

Vibrationsemissionsvärdet kan avvika från det angivna värdet vid användning av maskinen, detta beror på sättet som maskinen används på. Det är en fördel att fastställa säkerhetsangivning för användaren.

2. Igångsättning

2.1. Elektrisk anslutning

⚠ VARNING

Beakta nätspänningen! Innan den elektriska rörbockaren resp. snabbbladdaren ansluts måste man kontrollera att spänningen som anges på typskylten motsvarar nätspänningen. På byggarbetsplatser, i fuktig omgivning, inom- och utomhus eller på jämförbara uppställningsplatser får den elektriska rörbockaren endast drivas från nätet via en FI-brytare (felströmsskyddsbrytare) som avbryter energitillförseln så snart avledningsströmmen till jorden överskrider 30 mA för 200 ms.

Batterier

OBS

För alltid in batteriet (17) vertikalt i huvudmaskinen eller snabbbladdaren. Om det förs in snett skadas kontakterna, vilket kan leda till kortslutning och därmed skada batteriet.

Djupurladdning genom underspänning

En lägsta spänning får inte underskridas hos batterier Li-Ion eftersom batteriet annars kan skadas genom "djupurladdning". Cellerna i REMS batterier Li-Ion har vid leveransen laddats till ca 40 %. Därför måste batterier Li-Ion laddas före användning och sedan laddas regelbundet. Om denna föreskrift från celltillverkaren inte följs kan batteriet Li-Ion skadas till följd av djupurladdning.

Djupurladdning genom lagring

Om ett relativt lågt laddat batteri Li-Ion lagras kan den vid längre lagring djupurladdas genom självurladdning och därmed skadas. Batterier Li-Ion måste därför laddas före lagring och laddas upp igen senast var sjätte månad, och före ny belastning måste de laddas på nytt.

OBS

Ladda batteriet före användning. Batterier Li-Ion ska regelbundet laddas för att undvika djupurladdning. Vid djupurladdning skadas batteriet.

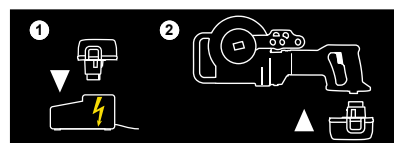

Använd enbart REMS snabbbladdare för uppladdning. Nya batterier Li-Ion och batterier som inte används under en längre tid när först full kapacitet efter flera laddningar. Det är inte tillåtet att ladda inte återuppladdningsbara batterier.

Snabbbladdare Li-Ion/Ni-Cd (Art.nr 571560)

Om nätkontakten har satts i lyser den vänstra kontrollampen kontinuerligt grönt. Om batteriet sitter i snabbbladdaren blinkar den gröna kontrollampen och batteriet laddas. Om den gröna kontrollampen lyser kontinuerligt är batteriet uppladdat. Om den röda kontrollampen blinkar är batteriet defekt. Om den röda kontrollampen lyser kontinuerligt ligger temperaturen hos snabbbladdaren och/eller batteriet utanför det tillåtna arbetsområdet mellan 0°C och +40°C.

OBS

Snabbbladdarna är inte avsedda för utomhusbruk.

2.2. Välja bockningsverktyg

REMS Curvo (Fig. 1a), REMS Akku-Curvo (Fig. 1c)

Sätt på ett bocksegment (1) motsvarande rörets storlek på fyrkantmedbringaren (2). Fästet är så utformat att bocksegmentet endast kan sättas på fullständigt i en riktning. Lägg fram ett glidstycke (3) och bulten (4) motsvarande resp. rörstorlek i beredskap.

REMS Curvo 50 (Fig. 1b), Ø 35–50

Sätt på ett bocksegment (1) motsvarande rörets storlek på fyrkantmedbringaren 35–50 (12). Fästet är så utformat att bocksegmentet endast kan sättas på fullständigt i en riktning. Lägg fram ett glidstycke (3), stödet 35–50 (11) och bulten (4) motsvarande resp. rörstorlek i beredskap.

REMS Curvo 50 (Fig. 1b), Ø 10–40

Ta loss fyrkantmedbringaren 35–50 (12) och sätt i fyrkantmedbringaren 10–40 (14) i huvudmaskinen. Sätt på ett bocksegment (Fig. 1a (1)) motsvarande rörets storlek på fyrkantmedbringaren 10–40 (14). Fästet är så utformat att bocksegmentet endast kan sättas på fullständigt i en riktning. Lägg fram ett glidstycke (3), stödet 10–40 (13) och bulten (4) motsvarande resp. rörstorlek i beredskap.

OBS

Med REMS Curvo 50 måste för alla storlekar stödet 35–50 (11) resp. stödet 10–40 (13) monteras ovanför glidbacken och bocksegmentet. Till och med storlekarna 24 R75 (¾" R75) måste dessutom stödet nedtill (15) monteras. Detta hängs på ena sidan in vid fyrkantmedbringaren 10–40 (14), och på den andra sidan sätts den i huset med låsbulten (16) i det yttersta infästningshålet på stödet (15) (se 3.1.).

Vid bockning utan detta stöd nedtill skadas huvudmaskinen!

3. Drift



Använd hörselskydd

3.1. Arbetsförlopp

Vrid/skjut ställringen/sliden (7) till »L« (bakåtdrift). Tryck på säkerhets-strömbrytaren (8) och ta samtidigt tag runt motorhandtaget (9). Bocksegmentet vrider sig medurs till sin utgångsposition mot ett fast anslag. Släpp säkerhetsströmbrytaren helst innan det fasta anslaget nås så att bocksegmentet kommer fram till anslaget i slutet av utrullningsfasen så att den inbyggda slirkopplingen inte belastas i onödan. Vrid/skjut ställringen/sliden (7) till »R« (framåtdrift). Lägg in röret i bocksegmentet så att röränden sticker ut minst 10 mm över medbringaren (10). Vid rörstorlekarna 22–50 mm ska röret tryckas in i bocksegmentets radie. Lägg mot det tillhörande glidstycket (3) och stick in bulten (4) i det tillhörande hålet på apparaten.

OBS

Med REMS Curvo 50 måste för alla storlekar stödet 35–50 (11) resp. stödet 10–40 (13) monteras ovanför glidbacken och bockformstycket. Till och med storlekarna 24 R75 (¾" R75) måste dessutom stödet nedtill (15) monteras. Detta hängs på ena sidan in vid fyrkantmedbringaren 10–40 (14), och på den andra sidan sätts den i huset med låsbulten (16) i det yttersta infästningshålet på stödet (15) (se 3.1.).

Vid bockning utan detta stöd nedtill skadas huvudmaskinen!

Se till att bulten (4) för storlekarna upp till 22 mm sticks in i det vänstra fästhålet (5) och för storlekar från 28 mm sticks in i det högra fästhålet (6).

Tryck på säkerhets-strömbrytaren (8), röret bockas. Tryck bara lätt på brytaren mot slutet av den önskade bockningen. På så sätt kommer man fram till slutpunkten långsamt och exakt. På varje bocksegment finns en skala som tillsammans med markeringen/den yttre kanten på glidstycket möjliggör en exakt tillverkning av krökar upp till 180° / Curvo 50 upp till 90°. Tänk på att olika material fjädrar tillbaka olika mycket. Om en 180° / Curvo 50: 90° krök tillverkas och ändläget har nåtts verkar slirkopplingen igen. Släpp säkerhets-strömbrytaren **omedelbart**. Vrid/skjut ställringen/sliden (7) till »L« (bakåtdrift). Låt bocksegmentet gå tillbaka något genom att trycka lätt på säkerhets-strömbrytaren tills röret spänns av. Dra ur bulten (4) och ta bort det bockade röret. Vid bockning på plats kan man för att underlätta borttagningen av det bockade röret även dra av bocksegmentet. Låt inte bocksegmentet återgå till utgångspositionen förrän **efter** att röret tagits bort, annars kan den tillverkade kröken skadas. När man bockar rostfria rör för pressfitting-system, måste man se till att märket som medbringaren (10) efterlämnar på röret inte hamnar i klämkopplingens tätningsområde.

3.2. Måttbestämd bockning

Om en böj ska befinna sig på en viss plats på röret måste en längdkorrektur göras motsvarande rörstorleken. För en 90°-böj/45°-böj ska man använda korrekturmått X som finns angivet i fig. 2. Börmättet L ska då kortas av med X. Ska t.ex. en 90°-krök med en rörstorlek 22 med bockradie 77 ha måttet L = 400 mm, så ska måttstrecket på röret placeras vid 319 mm. Detta streck ska sedan, som Fig. 2 visar, läggas mot 0-märket vid bocksegmentet.

3.3. Maskinhållare REMS Curvo, REMS Akku-Curvo

Som tillbehör kan en höjinställbar maskinhållare 3B (Art. nr. 586100) resp. för festsättning på arbetsbänken en höjinställbar maskinhållare WB (Art. nr. 586150) levereras.

3.4. Bocksmörjmedel

REMS bockspray (Art. nr. 140120) skapar en kontinuerlig smörjfilm för reducerad kraftförbrukning och jämn bockning. Mycket trycktålig, syrafri. Utan CFC, därför ofarlig för ozonskiktet.

3.5. Djupurladdningsskydd

REMS Akku-Curvo är utrustad med ett djupurladdningsskydd för batteriet. Detta stänger av elverktyget så snart som batteriet måste laddas. Ta i detta fall ur batteriet och ladda upp det med REMS snabbaddare.

4. Underhåll

Oaktat den nedan nämnda varningen rekommenderas att den elektriska rörbockaren, snabbaddaren och batteriet minst en gång om året lämnas in till en auktoriserad REMS kundtjänstverkstad för inspektion och upprepad kontroll av elektriska maskiner. I Tyskland ska en sådan upprepad kontroll av elektriska verktyg enligt DIN VDE 0701-0702 utföras och är enligt arbetskyddsföreskriften DGUV (Deutsche Gesetzliche Unfallversicherung - Tysk lagstadgad olycksfallsförsäkring) Föreskrift 3 "Elektrisk utrustning och drivutrustning" även föreskriven för mobil elektrisk drivutrustning. Därutöver ska respektive gällande nationella säkerhetsbestämmelser, regler och föreskrifter som är tillämpliga på användningsplatsen ska beaktas och följas.

4.1. Underhåll**⚠ VARNING**

Dra ut nätkontakten resp. avlägsna batteriet före underhållsarbeten!

Rengör elverktyget regelbundet, framför allt om den inte används under en längre tid. Håll bockningskonturer på bocksegment (1) och glidstycke (3) rena. Rengör plastdelar (t.ex. höljen) endast med maskinrengöringsmedlet REMS CleanM (Art. nr. 140119) eller mild tvål och fuktig trasa. Använd inga rengöringsmedel från hushållet. Dessa innehåller många gånger kemikalier som skulle kunna skada plastdelar. Använd under inga omständigheter bensin, terpentinolja, förtunning eller liknande produkter för rengöring. Se till att vätskor aldrig hamnar på eller tränger in i elverktygets inre. Doppa aldrig elverktyget i vätska.

4.2. Inspektion/service**⚠ VARNING**

Dra ut nätkontakten resp. avlägsna batteriet före reparationsarbeten! Dessa arbeten får endast genomföras av kvalificerad fackpersonal.

Drivmekanismen går ständigt i en fettfyllning och måste därför inte smörjas. REMS rörbockare med universalmotor har kolborstar. Dessa utsätts för slitage och måste därför kontrolleras resp. bytas ut i bland av kvalificerad fackpersonal eller av en auktoriserad REMS kundtjänstverkstad. DC-motorens kolborstar slits på batteridrivna drivmaskiner. Dessa kan inte bytas ut, utan hela DC-motorn måste bytas.

5. Störningar**5.1. Störning: Bocksegmentet står stilla under bockningen trots att motorn går.****Orsak:**

- Rör med för stor vägg tjocklek bockat.
- Sliten slirkoppling.
- Slitna kolborstar.
- Batteriet tomt eller defekt (REMS Akku-Curvo).

5.2. Störning: Rörbockningen blir orund.**Orsak:**

- Fel bocksegment/glidstycke.
- Slitet glidstycke.
- Skadad rör.

5.3. Störning: Röret glider ut ur medbringaren (10) under bockningen.**Orsak:**

- Skev eller sliten medbringare.
- Röret sticker inte ut tillräckligt utanför medbringaren.

5.4. Störning: Maskinen startar inte.**Orsak:**

- Anslutningsledning defekt.
- Apparat defekt.
- Slitna kolborstar.
- Batteriet tomt eller defekt (REMS Akku-Curvo).

Åtgärd:

- Använd endast tillåtna rör.
- Låt kvalificerad fackpersonal eller en auktoriserad REMS kundtjänstverkstad byta ur slirkopplingen.
- Låt kvalificerad fackpersonal eller en auktoriserad REMS kundtjänstverkstad byta ut kolborstarna eller DC-motorn.
- Ladda batteriet med snabbaddaren Li-Ion/Ni-Cd eller byt ut batteriet.

Åtgärd:

- Använd bocksegment/glidstycke som passar till röret.
- Byt glidstycke.
- Använd endast oskadade rör.

Åtgärd:

- Byt bocksegment (1).
- Lägg in röret i bocksegmentet så att röränden sticker ut minst 10 mm över medbringaren (10).

Åtgärd:

- Låt kvalificerad fackpersonal eller en auktoriserad REMS kundtjänstverkstad byta ut anslutningsledningen.
- Låt kvalificerad fackpersonal eller en auktoriserad REMS kundtjänstverkstad iståndsätta/repamera apparaten.
- Låt kvalificerad fackpersonal eller en auktoriserad REMS kundtjänstverkstad byta ur kolborstarna.
- Ladda batteriet med snabbaddaren Li-Ion/Ni-Cd eller byt ut batteriet.

6. Avfallshandtering

Huvudmaskinerna, de uppladdningsbara batterierna och snabbbladdarna får inte kastas i hushållssoporna när de ska kasseras. De måste kasseras på ett korrekt sätt i enlighet med gällande föreskrifter. Litiumbatterier och batteripaket till alla batterisystem får endast avfallshandteras i urladdat tillstånd, resp. om litiumbatterier och batteripaket inte är fullständigt urladdade måste alla kontakter täckas över, t.ex. med isoleringsband.

7. Tillverkare-garantibestämmelser

Garantin gäller i 12 månader efter att den nya produkten levererats till den första användaren. Leveransdatumet ska bekräftas genom insändande av inköpsbeviset i original, vilket måste innehålla uppgifter om köpdatum och produktbeteckning. Alla funktionsfel som uppstår inom garantitiden och beror på tillverknings- eller materialfel åtgärdas kostnadsfritt. Genom åtgärdande av fel varken förlängs eller förnyas garantitiden för produkten. Skador på grund av normal förslitning, felaktigt handhavande eller missbruk, eller beroende på att driftsinstruktionerna inte följts, olämpligt drivmedel, överbelastning, användning för icke avsett ändamål, egna eller obehöriga ingrepp eller andra orsaker, som REMS inte har ansvar för, ingår inte i garantin.

Garantiåtaganden får bara utföras av en auktoriserad REMS kundtjänstverkstad. Reklamationer accepteras endast, om produkten lämnas till en auktoriserad REMS kundtjänstverkstad utan att ingrepp gjorts och utan att den dessförinnan tagits isär. Bytta produkter och delar övergår i REMS ägo.

Användaren står för samtliga transportkostnader.

Ovanstående påverkar inte användarens lagliga rättigheter, i synnerhet anspråk gentemot försäljaren på grund av brister eller fel. Tillverkargarantin gäller endast för nya produkter som köpts inom den Europeiska unionen, i Norge eller Schweiz och som används i dessa länder.

För denna garanti gäller tysk lag under uteslutande av FN:s konvention om internationella köp av varor (CISG).

8. Dellistor

Dellistor, se www.rems.de → Downloads → Parts lists.

Oversettelse av original bruksanvisning

Fig. 1–2

1	Bøyeselement	10	Medbringer
2	Firkantmedbringer	11	Støtte 35–50
3	Glidestykke	12	Firkantmedbringer 35–50
4	Sokkelpinne	13	Støtte 10–40
5	Venstre festehull	14	Firkantmedbringer 10–40
6	Høyre festehull	15	Nedre støtte
7	Stillering / skyver	16	Låsebolt
8	Sikkerhets-berøringsbryter	17	Batteri
9	Motorhåndtak		

Fig. 3

① Bøyeselement og glidestykke for rør Ø mm/tommer

R mm	Bøyeradius mm til den nøytrale akse av bøyen (DVGW GW 392)
X mm	Korrigeringsmål mm
1)	Iht. DVGW-arbeidsark GW 392 for kobberør Ø 28 mm Minste bøyeradius 114 mm nødvendig. Veggykkelse ≥ 0,9 mm.
2)	Firkantmedbringer 10–40, støtter 10–40 (art.-nr. 582120) nødvendig.
3)	Firkantmedbringer 35–50, støtter 35–50 (art.-nr. 582110) nødvendig.
Cu:	harde, halvharde, myke kobberør, også tynnveggede, EN 1057
St 10217:	rustfrie stålør i pressfitting-systemene EN 10217-7 (DIN 2463)
St 10305-U:	mantlede C-stålør i pressfitting-systemene EN 10305-3 (DIN 2394)
St 10305:	myke presisjonsstålør EN 10305-1, EN 10305-2, EN 10305-3 (DIN 2391–2394), C-stålør EN 10305-3 (DIN 2394)
St 10255:	Stålør (gjengede rør) EN 10255 (DIN 2440)
St 50086:	Elektroinstallasjonsrør EN 50086
U:	mantlet
V:	Lamellerte rør av pressfittingssystemer

Generelle sikkerhetsinstruksjoner for elektroverktøy

⚠ ADVARSEL

Les gjennom alle sikkerhetsinstruksjoner, anvisninger, illustrasjoner og tekniske data som hører til dette elektroverktøyet. Feil relatert til overholdelse av de påfølgende anvisningene kan forårsake elektrisk støt, brann og/eller alvorlige personskader.

Ta vare på alle sikkerhetsinstruksjoner og anvisninger for fremtidig bruk.

Begrepet "elektroverktøy", som er brukt i sikkerhetsinstruksene, refererer både til nettdrevet elektroverktøy (med nettkabel) og til batteridrevet elektroverktøy (uten nettkabel).

- Sikkerhet på arbeidsplassen**
 - Sørg for at arbeidsplassen er ren og godt belyst. Uorden og dårlig belyste arbeidsområder kan føre til ulykker.
 - Ikke bruk elektroverktøyet i eksplosjonsfarlige omgivelser hvor det befinner seg brennbar væske, gass eller støv. Elektroverktøy genererer gnister som kan antenne støv eller damp.
 - Hold barn og andre personer borte fra området når det elektroverktøyet er i bruk. Ved forstyrrelser kan brukeren miste kontrollen over apparatet.
- Elektrisk sikkerhet**
 - Tilkoplingsstøpset på elektroverktøyet må passe til stikkkontakten. Støpset må ikke under noen omstendigheter forandres. Ikke bruk adapterstøpsler i kombinasjon med beskyttelsesjodet elektroverktøy. Uforandrede støpsler og passende stikkontakter reduserer risikoen for elektrisk støt.
 - Unngå kroppskontakt med jordede overflater som rør, varmeapparater, komfyrer og kjøleskap. Det er større risiko for elektrisk støt hvis kroppen er jodet.
 - Hold elektroverktøyet unna regn og fuktighet. Hvis det kommer vann inn i elektroverktøyet er det større risiko for elektrisk støt.
 - Ikke bruk tilkoblingskabelen til andre formål, til å bære elektroverktøyet, henge opp elektroverktøyet eller trekke støpset ut av stikkkontakten. Hold tilkoblingskabelen unna varme, olje, skarpe kanter eller apparatdelene som er i bevegelse. Skadede eller flokete kabler øker risikoen for elektrisk støt.
 - Ved bruk av elektroverktøyet utendørs må det kun brukes skjøteledninger som er godkjent for utendørs bruk. Ved bruk av en skjøteledning som er egnet for utendørs bruk reduseres risikoen for elektrisk støt.
 - Hvis det er umulig å unngå å bruke elektroverktøyet i fuktige omgivelser, skal det brukes en feilstrøm-vernetyper. Ved bruk av en feilstrøm-vernetyper reduseres risikoen for elektrisk støt.
- Personers sikkerhet**
 - Vær oppmerksom, vær forsiktig med hva du gjør og bruk sunn fornuft ved arbeider med elektroverktøyet. Ikke bruk elektroverktøyet når du er trett eller under påvirkning av narkotika, alkohol eller medikamenter. Et øyeblikks uoppmerksomhet ved bruk av elektroverktøyet kan føre til alvorlige personskader.
 - Bruk personlig verneutstyr og bruk alltid vernebriller. Ved bruk av personlig verneutstyr, som støvmaske, skliskre vernesko, beskyttelseshjelm eller hørselsvern, avhengig av elektroverktøyet type og bruksområde, reduseres risikoen for personskader.
 - Unngå utilsiktet driftsettelse. Kontrollér at elektroverktøyet er slått av før det koples til strømforsyningen og/eller batteriet, løftes opp eller bæres. Hvis det elektriske apparatet bæres med fingeren hvilende på bryteren eller hvis apparatet koples til strømforsyningen i innkoplet tilstand, kan det forårsakes ulykker.
 - Fjern innstillingsverktøy eller skrunøkler for elektroverktøyet slås på. Et verktøy eller en nøkkel som befinner seg i en roterende apparatdel kan føre til personskader.

- e) Unngå unaturlige kroppsstillinger. Sørg for at du står stødig og alltid holder balansen. På denne måten kan du kontrollere elektroverktøyet bedre i uventede situasjoner.
- f) Bruk egnede klær. Ikke bruk løstsittende klesplagg eller smykker. Hold hår, klesplagg og hansker unna bevegelige deler. Løstsittende klesplagg, smykker eller langt hår kan trekkes inn i bevegelige deler.
- g) Hvis det kan monteres støvavsug- og oppsamlingsinnretninger, skal det kontrolleres at slike er tilkoplede og brukes på riktig måte. Ved bruk av støvavsug reduseres de farer støv kan føre med seg.
- h) Ikke føl deg for sikker og tilside sett ikke sikkerhetsreglene for elektroverktøy, heller ikke hvis du er kjent med elektroverktøyet etter å ha brukt det mange ganger. Skjødesløs handling kan innen brøkdeler av et sekund føre til alvorlige skader.
- 4) Bruk og behandling av elektroverktøy
- a) Ikke overbelast apparatet. Bruk et elektroverktøy som er egnet for arbeidet som skal utføres. Med et egnet elektroverktøy kan arbeidene utføres bedre og sikrere innenfor det oppgitte ytelsesområdet.
- b) Ikke bruk et elektroverktøy med defekt bryter. Et elektroverktøy som ikke kan slås på eller av, er farlig og må repareres.
- c) Kople støpselet fra stikkkontakten og/eller ta ut batteriet før det utføres innstillinger på apparatet, tilbehørsdelers skiftes eller apparatet legges bort. Disse forsiktighetsiltakene forhindrer utilsiktet oppstartning av elektroverktøyet.
- d) Elektroverktøy som ikke er i bruk skal oppbevares utilgjengelig for barn. Apparatet må ikke betjenes av personer som ikke er kjent med apparatet eller som ikke har lest disse anvisningene. Elektroverktøy representerer en fare hvis det brukes av uerfarne personer.
- e) Vær nøye med å pleie elektroverktøyet. Kontrollér om bevegelige apparatdelene fungerer som de skal og ikke er trege, om deler er ødelagt eller skadet på en slik måte at elektroverktøyet funksjonsdyktighet er nedsatt. Sørg for at skadede deler repareres før apparatet tas i bruk. Mange ulykker har sin årsak i dårlig vedlikeholdt elektroverktøy.
- f) Sørg for at skjæreverktøyet er skarpt og rent. Omhyggelig pleiet skjæreverktøy med skarpe skjærekanten setter seg mindre fast og er enklere å føre.
- g) Bruk elektroverktøy, tilbehør, innsatsverktøy osv. som er oppført i disse anvisningene. Ta hensyn til arbeidsforholdene og arbeidsoppgaven som skal utføres. Bruk av elektroverktøyet til andre anvendelser enn det som er beskrevet kan føre til farlige situasjoner.
- h) Hold håndtak og gripeflater tørre, rene og frie for olje og fett. Glatte håndtak og gripeflater hindrer en sikker betjening og kontroll av elektroverktøyet i uventede situasjoner.
- 5) Bruk og behandling av batteridrevet verktøy
- a) Lad kun opp batteriene i ladeapparater som er anbefalt av produsenten. I et ladeapparat som er egnet for en bestemt type batterier, kan det oppstå brann hvis det settes inn andre batterier.
- b) Bruk kun dertil egnede batterier i elektroverktøyet. Bruk av andre batterier kan føre til personskader og brannfare.
- c) Et batteri som ikke er i bruk skal holdes borte fra binders, mynter, nøkler, spiker, skruer eller andre små metallgjenstander som kan forbinde kontaktene med hverandre. En kortslutning mellom batteriets kontakter kan føre til forbrenninger eller brann.
- d) Ved feil anvendelse kan det komme væske ut av batteriet. Unngå kontakt med denne væsken. Skyll med vann ved utilsiktet kontakt. Hvis væsken kommer i kontakt med øynene, skal det i tillegg kontaktes lege. Batterivæske som trenger ut kan føre til hudirritasjoner eller forbrenninger.
- e) Ikke bruk et skadet eller forandret batteri. Skadede eller forandrede batterier kan forholde seg uforutsigbart og føre til brann, eksplosjon eller fare for skader.
- f) Ikke utsett batteriet for ild eller for høye temperaturer. Ild eller temperaturer over 130 °C (265 °F) kan forårsake en eksplosjon.
- g) Følg alle anvisningene til ladingen og lad batteriet eller batteriverktøyet aldri opp utenfor temperaturområdet som er angitt i bruksanvisningen. Feil lading eller lading utenfor det tillatte temperaturområdet kan ødelegge batteriet og øke brannfaren.
- 6) Service
- Sørg for at apparatet kun repareres av kvalifisert fagpersonale og kun ved hjelp av originale reservedeler. På denne måten opprettholdes apparatets sikkerhet.
- b) Vedlikehold aldri skadede batterier. Alt vedlikehold av batterier bør bare utføres av produsenten eller autorisert kundeservice.

Sikkerhetsinstruksjoner for elektriske rørbøyer

⚠ ADVARSEL

Les gjennom alle sikkerhetsinstruksjoner, anvisninger, illustrasjoner og tekniske data som hører til dette elektroverktøyet. Feil relatert til overholdelse av de påfølgende anvisningene kan forårsake elektrisk støt, brann og/eller alvorlige personskader.

Ta vare på alle sikkerhetsinstruksjoner og anvisninger for fremtidig bruk.

- Bruk ikke elektroverktøyet når dette er skadet. Det er fare for ulykker.
- Ikke grip under bøyingen mellom rør og bøyesegment. Det er fare for skader.
- Beskytt personer som følger arbeidet under bøyingen mot røret. Som beveger seg. Fare for personskader.
- Vær forsiktig når du bøyer med REMS rørbøyer. Disse utvikler en høy bøyekraft. Ved ikke tilsiktet bruk er det fare for skader.
- La aldri elektroverktøyet gå uten tilsyn. Slå av elektroverktøyet ved lengre

arbeidspauser, trekk ut nettstøpselet/batteriet. Fra elektriske apparater kan det oppstå farer som kan føre til materielle skader og/eller personskader hvis apparatene er uten tilsyn.

- Overlat elektroverktøyet kun til underviste personer. Ungdom må kun bruke elektroverktøyet hvis de er over 16 år, hvis bruk av apparatet er nødvendig i utdannelsen og hvis de er under oppsyn av en fagkyndig person.
- Barn og personer som pga. sine fysiske, sensoriske eller mentale evner eller manglende erfaring eller kunnskap ikke er istand til å betjene elektroverktøyet sikkert, må ikke benytte dette elektroverktøyet uten oppsyn eller veiledning av en ansvarlig person. Ellers er det fare for feil betjening og personskader.
- Kontroller tilkopplingsledningen til elektroverktøyet og skjøteledninger regelmessig for skader. Sørg for at skadede ledninger repareres av kvalifisert fagpersonale eller av et autorisert REMS kundeserviceverksted.
- Bruk kun godkjente og tilsvarende merkede skjøteledninger med tilstrekkelig ledningstverrsnitt. Bruk skjøteledninger med en lengde på opptil 10 m med ledningstverrsnitt 1,5 mm², fra 10–30 m med ledningstverrsnitt på 2,5 mm².
- REMS bøyespray på sprayboks er tilsatt en drivgass som er miljøvennlig, men brannfarlig (butan). Sprayboksene står under trykk, de må ikke åpnes med makt. De skal beskyttes mot direkte sollys og temperaturer over 50 °C. Spraydosen kan bryte, fare for skader

Sikkerhetsinstruksjoner for oppladbare batterier

⚠ ADVARSEL

Les gjennom alle sikkerhetsinstruksjoner, anvisninger, illustrasjoner og tekniske data som hører til dette elektroverktøyet. Feil relatert til overholdelse av de påfølgende anvisningene kan forårsake elektrisk støt, brann og/eller alvorlige personskader.

Ta vare på alle sikkerhetsinstruksjoner og anvisninger for fremtidig bruk.

- Bruk batteriet bare i REMS elektroverktøy. Bare da beskyttes batteriet mot farlig overbelastning.
- Bruk bare originale REMS batterier med spenningen som er oppgitt på typeskiltet. Bruk av andre batterier kan føre til personskader og brannfare pga. eksploderende batterier.
- Bruk REMS batteri og hurtiglader bare i det oppgitte arbeidstemperaturområdet.
- Lad REMS batterier bare opp i REMS hurtigladeren. Hvis det brukes uegnede ladere, kan det oppstå brann.
- Lad REMS batteriet helt opp i hurtigladeren før første gangs bruk slik at batteriet oppnår full ytelse. Batteriene leveres delvis oppladet.
- Før REMS batteriet rett inn i batterierommet. Bruk aldri makt. Det er fare for at batterikontaktene kan bli bøyd og batteriet skadet.
- Beskytt batterier mot sterk varme, solinnstråling, ild, væske og fuktighet. Eksplosjons- og brannfare!
- Ikke bruk batterier i eksplosjonsfarlig område og ikke i nærheten av f. eks. brennbare gasser, løsemidler, støv, damp og fuktighet. Eksplosjons- og brannfare!
- Ikke åpne batteriet og ikke foreta byggemessige endringer av batteriet. En kortslutning betyr eksplosjons- og brannfare.
- Ikke bruk batterier med skader på hus eller kontakter. Ved skader og ukyndig bruk av batteriet kan det komme ut damp. Dampene kan irritere luftveiene. Luft godt og oppsøk lege hvis du har smerter.
- Ved feil bruk kan det lekke væske ut av batteriet. Pass på at du ikke kommer i kontakt med væsken. Væske som lekker ut kan føre til hudirritasjoner eller forbrenninger. Skyll straks med vann hvis du har kommet i kontakt med væsken. Hvis du har fått væsken i øyet, må du oppsøke lege.
- Ta hensyn til sikkerhetsinstruksene på batteriet og hurtigladeren.
- Hold batteriet som ikke er i bruk borte fra binders, mynter, nøkler, spiker, skruer eller andre små metallgjenstander som kan forbinde kontaktene med hverandre. En kortslutning betyr eksplosjons- og brannfare.
- Ta ut batteriet før lengre oppbevaring/lagring av elektroverktøyet. Beskytt batterikontaktene mot kortslutning f. eks. med en kappe. Risikoen ved at væske lekker ut av batteriet blir derved redusert.
- Ikke kast skadede batterier i vanlig husholdningsavfall. Lever ødelagte batterier til et autorisert REMS kontrakts-kundeserviceverksted eller til en godkjent avfallshåndteringsbedrift. Ta hensyn til nasjonale bestemmelser. Se også 6. Avfallsbehandling.
- Oppbevar batterier utilgjengelig for barn. Batterier kan være livsfarlige f. eks. når de svelges, oppsøk lege omgående.
- Unngå kontakt med batterier som har lekket ut. Væske som lekker ut kan føre til hudirritasjoner eller forbrenninger. Skyll straks med vann hvis du har kommet i kontakt med væsken. Hvis du har fått væsken i øyet, må du oppsøke lege.
- Ta batteriene ut av elektroverktøyet når disse er oppbrukt. Risikoen ved at væske lekker ut av batteriene blir derved redusert.
- Lad aldri opp ikke-oppladbare batterier, ta dem aldri fra hverandre, kast dem aldri i ilden og fremkall aldri en kortslutning. Batteriene kunne utløse en brann og bryte. Det er fare for skader.

Symbolforklaring

⚠ ADVARSEL

Fare med middels risikograd. Kan medføre livsfare eller alvorlige skader (irreversible).

⚠ FORSIKTIG

Fare med lav risikograd. Kan føre til moderate skader (reversible).

LES DETTE

Materiell skade. Ingen sikkerhetsinstruks! Ingen fare for person-skader.



Les bruksanvisningen før idriftsettelse



Bruk hørselsvern



Elektroverktøyet oppfyller kravene til beskyttelsesklasse II



Miljøvennlig avfallsbehandling



CE-konformitetsmerking

1. Tekniske data

Korrekt anvendelse

⚠ ADVARSEL

REMS Curvo og REMS Akku-Curvo er ment for kald strekkbøying av rør opp til 180°. REMS Curvo 50 er ment for kald strekkbøying av rør opp til 90°. Alle andre anvendelser er ikke korrekte og derfor ikke tillatt.

1.1. Leveranseprogram

REMS Curvo	Elektrisk rørbøyer, sokkelpinne, bøyesegmenter og glidestykker iht. bestilt sett, bruksanvisning, stålblikkasse.
REMS Curvo 50:	Elektrisk rørbøyer, firkantmedbringer 35–50, støtte 35–50, sokkelpinne, bruksanvisning, transportkasse.
REMS Akku-Curvo:	Batteridrevet rørbøyer batteri Li-Ion, hurtiglader Li-Ion/Ni-Cd, sokkelpinne, bøyesegmenter og glidestykker iht. bestilt sett, bruksanvisning, stålblikkasse.

1.2. Artikkelnumre

REMS Curvo drivmaskin	580000
REMS Curvo 50 drivmaskin	580100
REMS Akku-Curvo Li-Ion drivmaskin	580002
Firkantmedbringer 35–50, støtte 35–50 (REMS Curvo 50)	582110
Firkantmedbringer 10–40, støtte 10–40 (REMS Curvo 50)	582120
Sokkelpinne	582036
Hurtiglader Li-ion/Ni-Cd (REMS Akku-Curvo)	571560
Batteri Li-Ion 18 V, 3,0 Ah (REMS Akku-Curvo)	565225
REMS Bøyespray, 400 ml	140120
Maskinholder 3B	586100
Maskinholder WB	586150
Stålblikkasse (REMS Curvo)	586000
Stålblikkasse (REMS Akku-Curvo)	586015
Transportkasse (REMS Curvo 50)	590160
Stålblikkasse (bøyesegment og glideestykke fra REMS Curvo 50)	586012
REMS CleanM	140119
Bøyesegmenter og glidestykker	se fig. 3

1.3. Arbeidsområde

Ved fagmessig kaldbøying må det ikke oppstå sprekker eller folder. Rørkvaliteter og dimensjoner som ikke garanterer dette, er ikke egnet for bøying med REMS Curvo, REMS Curvo 50 og REMS Akku-Curvo.

Harde kobberrør er bøybare kalde etter DIN EN 1057 til \varnothing 18 mm, og minste bøyeradius må overholdes. Det kan leveres bøyesegmenter og glidestykker for større bøyeradier.

REMS Curvo

- Harde, halvharde, myke kobberrør, også med tynne vegger, \varnothing 10–35 mm, \varnothing $\frac{3}{8}$ – $1\frac{1}{8}$ "
- Tynne, belagte kobberrør, også med tynne vegger, \varnothing 10–18 mm.
- Rustfrie stålør til pressfittingsystemene \varnothing 12–28 mm.
- Belagte C-stålør til pressfittingsystemene \varnothing 12–28 mm.
- Myke presisjonsstålør \varnothing 10–28 mm.
- Stålør DIN EN 10255 (DIN 2440) \varnothing $\frac{1}{4}$ "– $\frac{3}{4}$ ".
- Elektroinstallasjonsrør DIN EN 50086 \varnothing 16–32 mm.
- Komposittrør \varnothing 14–40 mm.

Maksimum bøjevinkel 180°

REMS Curvo 50

- Stålør DIN EN 10255 (DIN 2440) \varnothing $\frac{1}{4}$ "– $1\frac{1}{4}$ ".
- Harde, middels harde og myke kobberrør \varnothing 10–42 mm.
- Tynnveggede kobberrør \varnothing 10–35 mm.
- Rustfrie stålør i pressfitting-systemer \varnothing 12–42 mm.
- (Mantlede) C-stålør i pressfitting-systemene \varnothing 12–42 (28) mm.
- Komposittrør \varnothing 14–50 mm.
- Myke presisjonsstålør \varnothing 10–28 mm.
- Elektroinstallasjonsrør DIN EN 50086 \varnothing 16–32 mm.

Maksimum bøjevinkel 90°

REMS Akku-Curvo

- Harde, halvharde, myke kobberrør, også med tynne vegger, \varnothing 10–28 mm, \varnothing $\frac{3}{8}$ – $1\frac{1}{8}$ ".
- Tynne, belagte kobberrør, også med tynne vegger, \varnothing 10–18 mm.

- Rustfrie stålør til pressfittingsystemene \varnothing 12–28 mm.
- Belagte C-stålør til pressfittingsystemene \varnothing 12–28 mm.
- Myke presisjonsstålør \varnothing 10–28 mm.
- Stålør DIN EN 10255 (DIN 2440) \varnothing $\frac{1}{4}$ – $\frac{1}{2}$ ".
- Elektroinstallasjonsrør DIN EN 50086 \varnothing 16–25 mm.
- Komposittrør \varnothing 14–32 mm

Maksimum bøjevinkel 180°

1.4. Turtall	Curvo	Curvo 50	Akku-Curvo
Trinnløst innstillbart turtall	0...4 min ⁻¹	0...1 min ⁻¹	0...3,33 min ⁻¹

1.5. Elektriske data

REMS Curvo, REMS Curvo 50	230 V~; 50–60 Hz; 1000 W eller 110 V~; 50–60 Hz; 1000 W periodisk drift S3 15% (AB 2/14 min), beskyttelsesisolert, radiostøydempet. Beskyttelsesgrad IP 20.
REMS Akku-Curvo	18 V =; 3,0 Ah
Hurtiglader	Input 230 V~; 50–60 Hz; 65 W Output 10,8–18 V =
	Input 110 V~; 50–60 Hz; 65 W Output 10,8–18 V =
	beskyttelsesisolert, radiostøydempet

1.6. Dimensjoner (mm)	Curvo	Curvo 50	Akku-Curvo
L×B×H:	585×215×140 (23"×8½"×5½")	640×240×95 (25"×9½"×3¾")	540×280×140 (21¼"×11"×5½")

1.7. Vekt

Drivapparat	8,3 kg (18,3 lb)	16,9 kg (37,3 lb)	8,6 kg (med batt.) (19,0 lb)
Bøyesegmenter	0,2..3,8 kg (0,4..8,4 lb)	4,44..7,8 kg (9,7..17,2 lb)	0,2..2,6 kg (0,4..5,7 lb)
Glidestykker	0,1..0,2 kg (0,2..0,4 lb)	0,2..0,4 kg (0,4..0,9 lb)	0,1..0,2 kg (0,2..0,4 lb)
Sokkelpinne	0,4 kg (0,9 lb)	0,4 kg (0,9 lb)	0,4 kg (0,9 lb)
REMS oppladbart batteri Li-Ion 18 V, 3,2 Ah			0,7 kg (1,5 lb)

1.8. Støyinformasjon

Arbeidsplassrelatert emisjonsverdi	93 dB (A)	92 dB (A)	81 dB (A)
Lydtrykknivå	L _{pA} = 86 dB (A)	88 dB (A)	75 dB (A)
Lydeffektnivå	L _{WA} = 97 dB (A)	88 dB (A)	88 dB (A)
Usikkerhet	K = 3 dB (A)		

1.9. Vibrasjoner

Veid effektivverdi akselerasjon	< 2,5 m/s ² K = 1,5 m/s ²	2,5 m/s ²	2,5 m/s ²
---------------------------------	--	----------------------	----------------------

Den angitte svingningsutslippsverdien ble målt etter en standardmessig test-prosess og kan til brukes til sammenligning med et annet apparat. Den angitte svingningsutslippsverdien kan også brukes til en innledende beregning av eksponeringen.

⚠ FORSIKTIG

Svingningsutslippsverdien kan avvike fra angitt verdi ved faktisk bruk av apparatet, avhengig av type og måte apparatet brukes på. Uafhængigt av betjningsvejledning er det en fordel at fastlægge sikkerhedsangivelser for brugeren.

2. Driftsettelse

2.1. Elektrisk tilkopling

⚠ ADVARSEL

Pass på nettspenningen! Før den elektriske rørbøymaskinen hhv. hurtigladeren koples til skal det kontrolleres om spenningen som er oppgitt på typeskiltet stemmer overens med nettspenningen. På byggeplasser, i fuktige omgivelser, i innendørs og utendørs områder eller ved lignende oppstillingstyper, skal den elektriske rørkutteren bare drives på nettet via en feilstrøm-vernebryter (jordfeilbryter) som bryter energitilførselen så snart avledningsstrømmen til jord overskrider 30 mA i 200 ms.

Oppladbare batterier

LES DETTE

Batteriet (17) skal alltid settes loddrett inn i drivmaskinen hhv. i hurtigladeapparatet. Hvis batteriet settes inn skrått, blir kontaktene skadet og det kan oppstå kortslutning, noe som vil føre til at batteriet skades.

Total utladning gjennom underspenning

Minimumsspenningen må ikke underskrides ved Li-ion-batterier, ellers kan batteriet skades fordi det tømmes helt. Cellene i REMS Li-ion-batterier er ladet opp til ca. 40 % ved levering. Derfor må Li-ion-batterier lades før bruk og deretter med jevne mellomrom. Hvis du ikke tar hensyn til denne forskriften fra produsenten av cellene, kan Li-ion-batteriet skades pga. total utladning.

Total utlading gjennom lagring

Hvis et Li-ion-batteri som er relativt lite oppladet lagres lenge, kan det lade seg selv ut og dermed skades. Li-ion-batterier må derfor lades opp før lagring og deretter etter seks måneder. De må også lades opp igjen før bruk.

LES DETTE

Batteriet må lades opp før bruk. Li-ion-batterier må lades opp med jevn mellomrom for å unngå total utlading. Hvis batteriet tømmes helt, blir det skadet.

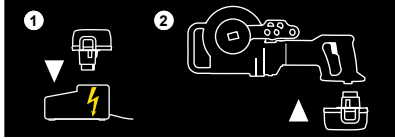

Bruk bare REMS hurtiglader for opplading. Nye Li-ion-batterier og Li-ion-batterier som ikke har blitt brukt på lenge, vil først ha full kapasitet når de er ladet opp flere ganger. Ikke-oppladbare batterier må ikke lades opp.

Hurtiglader Li-Ion/Ni-Cd (art.-nr. 571560)

Når nettstøpelet er pluggert i, lyser den venstre kontrollampen konstant med grønt lys. Når et oppladbart batteri er satt inn i hurtigladeren, viser en grønn, blinkende kontrollampe at batteriet lades opp. Når denne kontrollampen lyser konstant med grønt lys, er batteriet ladet opp. Hvis en kontrollampe blinker med rødt lys, er batteriet defekt. Hvis en kontrollampe lyser konstant med rødt lys, ligger hurtigladerens og/eller batteriets temperatur utenfor det tillatte arbeidsområdet fra 0°C til +40°C.

LES DETTE

Hurtigladerne er ikke egnet for utendørs bruk.

2.2. Valg av bøyeverktøy

REMS Curvo (fig. 1a), REMS Akku-Curvo (fig. 1c)

Sett et bøyesegment (1) som passer til rørstørrelsen på firkantmedbringeren (2). Festet er utformet slik at bøyesegmentet bare kan settes på i en retning. Ha klar et glideestykke (3) som passer til rørstørrelsen og sokkelpinnen (4).

REMS Curvo 50 (fig. 1b), Ø 35–50

Stikk et bøyesegment (1) som passer til rørstørrelsen på firkantmedbringeren 35–50 (12). Festet er utformet slik at bøyesegmentet bare kan stikkes på i en retning. Ha klar et glideestykke (3) som passer til rørstørrelsen, støtten 35–50 (11) og sokkelpinnen (4).

REMS Curvo 50 (fig. 1b), Ø 10–40

Ta av firkantmedbringeren 35–50 (12) og sett firkantmedbringeren 10–40 (14) inn i drivmaskinen. Stikk et bøyesegment som passer til rørstørrelsen (fig. 1a (1)) på firkantmedbringeren 10–40 (14). Festet er utformet slik at bøyesegmentet bare kan stikkes på i en retning. Ha klar et glideestykke (3) som passer til rørstørrelsen, støtten 10–40 (13) og sokkelpinnen (4).

LES DETTE

Ved REMS Curvo 50 må ved alle størrelser støtten 35–50 (11) hhv. støtten 10–40 (13) plasseres ovenfor glide- og bøyeformstykket. Til inklusive størrelsene 24 R75 (¾" R75) må i tillegg støtten plasseres nede (15). Denne hektes på den firkantede delen til firkantmedbringeren 10–40 (14) på den ene siden, på den andre siden fikseres den med låsebolten (16) inn i det ytre festehullet til den nedre støtten (15) i huset (se 3.1.).

Hvis bøyeprosessen utføres uten denne nedre støtten blir drivmaskinen skadet!

3. Drift



Bruk hørselsvern

3.1. Arbeidsforløp

Drei/skyv stillering/skyver (7) på »L« (bakover). Trykk på sikkerhets-berøringsbryteren (8) samtidig som du holder rundt motorhåndtaket (9). Bøyesegmentet dreier med urviseren til sin utgangsstilling mot fastanslaget. Slipp om mulig sikkerhets-berøringsbryter for fastanslaget nås, slik at dette nås under nedbremsing og den innebygde friksjonskoplingen ikke belastes unødig. Drei/skyv stillering/skyver (7) på »R« (forover). Legg røret inn i bøyesegmentet, slik at rørenden rager minst 10 mm ut over medbringeren (10). For rørstørrelsene 22–50 mm skal røret presses inn i bøyesegmentets radius. Legg på plass det tilhørende glideestykket (3) og stikk sokkelpinnen (4) inn i den tilsvarende boringen i apparatet

LES DETTE

Ved REMS Curvo 50 må ved alle størrelser støtten 35–50 (11) hhv. støtten 10–40 (13) plasseres ovenfor glide- og bøyeformstykket. Til inklusive størrelsene 24 R75 (¾" R75) må i tillegg støtten plasseres nede (15). Denne hektes på den firkantede delen til firkantmedbringeren 10–40 (14) på den ene siden, på den andre siden fikseres den med låsebolten (16) inn i det ytre festehullet til den nedre støtten (15) i huset.

Hvis bøyeprosessen utføres uten denne nedre støtten blir drivmaskinen skadet!

Pass på at sokkelpinnen (4) settes inn i det venstre festehullet (5) for størrelsene opp til 22 mm og i det høyre festehullet (6) fra størrelse 28 mm.

Trykk på sikkerhets-berøringsbryteren (8), røret bøyes. Mot slutten av bøyen

som ønskes skal bryteren kun trykkes forsiktig. På denne måten når man endepunktet sakte og dermed nøyaktig. På hvert bøyesegment er en skala som, sammen med markeringen/ytterkanten på glidestykket, muliggjør nøyaktig produksjon av bøyer opp til 180° / Curvo 50 opp til 90°. Vær oppmerksom på at de forskjellige materialene har forskjellig tilbakeføring. Når det produseres en 180°/Curvo 50: 90° bøy og endestillingen er nådd, virker friksjonskoplingen igjen. Slipp **straks** sikkerhets-berøringsbryter. Drei/skyv stillering/skyver (7) på »L« (bakover). La bøyesegmentet gå noen grader tilbake ved å trykke lett på sikkerhets-berøringsbryteren (8), til røret er avspent. Trekk ut sokkelpinne (4) og ta ut det bøydte røret. Ved bøying direkte på stedet kan også bøyesegmentet trekkes ut, slik at det er enklere å ta ut det bøydte røret. La bøyesegmentet alltid først gå tilbake **etter** at røret er tatt ut, da den produserte bøyen ellers kan skades. Ved bøying av rustfrie stålør i pressfitting-systemene må det passes på at markeringen på røret på grunn av medbringeren (10) ikke ligger i pressforbindelsens tetningsområde.

3.2. Bøying etter mål

Hvis en bøy skal ligge på et bestemt sted på røret, må det utføres en lengdekorreksjon tilsvarende rørstørrelsen. For en 90°-bøy/45°-bøy skal korrigeringsmålet X som er oppgitt i fig. 2, brukes. Hvis f. eks. en 90°-bøy med rørstørrelse 22 med bøyeradius 77 skal ha målet L=400 mm, skal målstreken på røret plasseres ved 319 mm. Denne streken skal deretter – som vist på fig. 2 – legges på 0-merket på bøyesegmentet.

3.3. Maskinholder REMS Curvo, REMS Akku-Curvo

Som tilbehør leveres den høydejusterbare maskinholderen 3B (art.-nr. 586100) hhv. for festing til arbeidsbenken den høydejusterbare maskinholderen WB (art.-nr. 586150).

3.4. Bøyingssmøremiddel

REMS Bøyespray (art.nr. 140120) gir en kontinuerlig smørehinne som fører til redusert kraftbehov og jevn bøying. Høytrykksbestandig, syrefri. Inneholder ikke KFK, skader derfor ikke ozonlaget.

3.5. Beskyttelse mot total utlading

REMS Akku-Curvo er utstyrt med en beskyttelse mot total utlading for batteriet. Denne slår av elektroverktøyet når batteriet må lades opp. Ta da ut batteriet og lad det opp med REMS hurtiglader.

4. Service

Til tross for vedlikeholdet som er nevnt nedenfor anbefales det å innlevere den elektriske rørbøyeren, hurtigladeren og batteriet minst en gang årlig hos et autorisert REMS kontrakts-kundeserviceverksted til en inspeksjon og tilbakevendende kontroll av elektrisk utstyr. I Tyskland er det obligatorisk å foreta en slik periodisk testing av elektrisk utstyr i henhold til DIN VDE 0701-0702, og i henhold til protokollen for å forebygge ulykker DGUV regel 3: "Elektrisk utstyr og drifts" dette gjelder også for mobilelektrisk utstyr. Eksisterende nasjonale sikkerhetsforskrifter, regler og regelverk må også være kjent og respektert.

4.1. Vedlikehold

⚠ ADVARSEL

Trekk ut nettstøpelet eller ta ut batteriet før vedlikeholdsarbeider utføres!

Rengjør elektroverktøyet regelmessig, spesielt når du ikke bruker det i lengre tid. Hold bøyeconturene til bøyesegment (1) og glideestykke (3) rene. Rengjør plastdeler (f. eks. hus) bare med maskinrensmiddel REMS CleanM (art. nr. 140119) eller mild såpe og fuktig klut. Ikke bruk husholdningsrengjøringsmidler. De inneholder ofte kjemikalier som kan skade plastdelene. Bruk ikke i noe tilfelle bensin, terpentinolje, fortynner eller lignende produkter for rengjøringen. Pass på at det aldri kan komme væske på hhv. inn i elektroverktøyet. Ikke dypp elektroverktøyet i væske.

4.2. Inspeksjon/service

⚠ ADVARSEL

Trekk ut nettstøpelet eller ta ut batteriet før service- og reparasjonsarbeider utføres! Disse arbeidene må kun utføres av kvalifisert fagpersonale.

Girhuset er forseglett i fett, behøver ikke smøremiddel. REMS rørbøymaskin med universalmotor har kullbørster. Disse slites og må derfor fra tid til annen kontrolleres eller om nødvendig skiftes ut av kvalifisert fagpersonale eller av et autorisert REMS kundeserviceverksted. Ved batteridrevne drivmaskiner slites kullbørstene til DC-motorene. Disse kan ikke erstattes, DC-motoren må skiftes ut.

5. Feil

5.1. **Feil:** Bøyesegmentet stanser under bøyingen, selv om motoren går.

Årsak:

- Rør med for stor veggtykkelse bøyd.
- Friksjonskopling slitt.
- Kullbørster slitte.
- Det oppladbare batteriet er tomt eller defekt (REMS Akku-Curvo).

Løsning:

- Benytt bare godkjente rør.
- La friksjonskopling skiftes ut av kvalifisert fagpersonale eller av et autorisert REMS kundeserviceverksted.
- La kullbørster hhv. DC-motor skiftes ut av kvalifisert fagpersonale eller av et autorisert REMS kundeserviceverksted.
- Lad opp batteriet med hurtiglader Li-Ion/Ni-Cd eller skift batteri.

5.2. **Feil:** Rørbøyen blir ujevn.

Årsak:

- Feil bøyesegment/glidestykke.
- Slitt glidestykke
- Skadet rør.

Løsning:

- Bruk bøyesegment/glidestykke passende til røret.
- Skift glidestykke.
- Benytt bare uskadet rør.

5.3. **Feil:** Rør sklir ut av medbringeren (10) under bøying.

Årsak:

- Medbringer bøyd eller slitt.
- Rør rager for lite ut over medbringeren.

Løsning:

- Skift bøyesegment (1).
- Legg røret inn i bøyesegmentet, slik at rørenden rager minst 10 mm ut over medbringeren (10).

5.4. **Feil:** Apparat starter ikke.

Årsak:

- Tilkopplingsledning defekt.
- Apparat defekt.
- Kullbørster slitte.
- Det oppladbare batteriet er tomt eller defekt (REMS Akku-Curvo).

Løsning:

- La tilkopplingsledning skiftes ut av kvalifisert fagpersonale eller av et autorisert REMS kundeserviceverksted.
- La apparat repareres av kvalifisert fagpersonale eller av et autorisert REMS kundeserviceverksted.
- La kullbørster skiftes ut av kvalifisert fagpersonale eller av et autorisert REMS kundeserviceverksted.
- Lad opp batteriet med hurtiglader Li-Ion/Ni-Cd eller skift batteri.

6. Avfallsbehandling

Drivmaskiner, batterier og hurtigludere må ikke kastes som husholdningsavfall når de skal utrangeres. De må avfallsbehandles på riktig måte og i samsvar med gjeldende forskrifter. Litiumbatterier og batteripakker av alle slags batterisystemer må bare deponeres i utladet tilstand, hhv. ved litiumbatterier og batteripakker som ikke er utladet fullstendig skal alle kontakter tildekkes med f. eks. isolerbånd.

7. Produsentgaranti

Garantiperioden er 12 måneder fra levering av det nye produktet til første bruker. Leveringstidspunktet skal dokumenteres gjennom innsendelse av de originale kjøpsdokumentene, som må inneholde informasjon om kjøpsdato og produktbetegnelse. Alle funksjonsfeil som oppstår i garantiperioden og som beviselig er å tilbakeføre til produksjons- eller materialfeil, vil bli utbedret vederlagsfritt. Utbedring av mangler fører ikke til at garantiperioden for produktet forlenges eller fornyes. Skader som oppstår grunnet naturlig slitasje, ufagmessig håndtering, feil bruk, manglende overholdelse av driftsanvisningene, uegnede driftsmidler, overbelastning, utilsiktet anvendelse, uautoriserte inngrep fra bruker eller tredjeperson eller andre årsaker som REMS ikke kan påta seg ansvaret for, dekkes ikke av garantien.

Garantitytelse må kun utføres av et autorisert REMS kundeserviceverksted. Reklamasjoner blir kun godkjent hvis produktet sendes inn til et autorisert REMS kundeserviceverksted uten forutgående inngrep og i ikke-demontert tilstand. Erstattede produkter og deler blir REMS' eiendom.

Brukeren dekker kostnadene for frakt frem og tilbake.

Brukerens lovfestede rettigheter, spesielt fremming av garantikrav overfor selger ved mangler, innskrenkes på ingen måte av denne garantien. Denne produsentgarantien gjelder kun for nye produkter som er kjøpt og anvendes innenfor den europeiske union, i Norge eller i Sveits.

For denne garantien gjelder tysk rett under eksklusjon av de Forente Nasjoners konvensjon om kontrakter for internasjonalt varesalg (CISG).

8. Delelister

For delelister, se www.rems.de → Downloads → Parts lists.

Oversættelse af den originale brugsanvisning

Fig. 1–2

1	Bukkematrice	10	Medbringer
2	Firkantmedbringer	11	Støtte 35–50
3	Glidestykke	12	Firkantmedbringer 35–50
4	Fastgørelsesbolt	13	Støtte 10–40
5	Venstre anbring	14	Firkantmedbringer 10–40
6	Højre anbring	15	Støtte formeden
7	Højre/venstre dreje-retningsring	16	Låsebolt
8	Sikkerheds-vippekontakt	17	Batteri
9	Motorgreb		

Fig. 3

① Bukkematrice og glidestykke til rør Ø mm/tomme

R mm	Bukkeradius mm for bukningens neutrale akse (DVGW GW 392)
X mm	Korrekturmål mm
1)	Iht. DVGW-arbejdsblad GW 392 for kobberør Ø 28 mm Mindste bukeradius 114 mm nødvendig. Vægtykkelse $\geq 0,9$ mm.
2)	Firkantmedbringer 10–40, støtte 10–40 (art.nr. 582120) nødvendig.
3)	Firkantmedbringer 35–50, støtte 35–50 (art.nr. 582110) nødvendig.
Cu:	hårde, halvharde, bløde kobberør, også tyndvæggede, EN 1057
St 12017:	rustfrie stålør til pressfitting-systemerne EN 10217-7 (DIN 2463)
St 10305-U:	beklædte C-stålør til pressfitting-systemerne EN 10305-3 (DIN 2394)
St 10305:	bløde præcisionsstålør EN 10305-1, EN 10305-2, EN 10305-3 (DIN 2391–2394), C-stålør EN 10305-3 (DIN 2394)
St 10255:	Stålør (gevindrør) EN 10255 (DIN 2440)
St 50086:	Elektroinstallationsrør EN 50086
U:	beklædt
V:	plastrør med metallisk indlæg til pressfitting-systemer

Generelle sikkerhedsanvisninger for el-apparater

⚠ ADVARSEL

Læs alle sikkerhedshenvisninger, anvisninger, illustrationer og tekniske data, som følger med dette el-værktøj. Hvis overholdelsen af efterfølgende anvisninger negligeres, kan det forårsage elektriske stød, brand og/eller alvorlige kvæstelser.

Opbevar alle sikkerhedshenvisninger og anvisninger til fremtiden.

Begrebet "el-apparat"; som bruges i sikkerhedshenvisningerne, relaterer til netdrevne el-værktøjer (med ledning) og batteridrevne el-værktøjer (uden ledning).

1) Arbejdspladssikkerhed

- Hold arbejdspladsen ren og sørg for god belysning. Uorden og manglende lys på arbejdspladsen kan føre til ulykker.
- Undlad at arbejde med el-apparatet i en eksplosiv atmosfære, hvor der er brændbare væsker, gasser og støv. El-apparater frembringer gnister, som kan antænde støv eller dampe.
- Hold børn og andre personer borte, når el-apparatet bruges. Hvis du bliver forstyrret, kan du miste kontrollen over apparatet.

2) Elektrisk sikkerhed

- El-apparatets tilslutningsstik skal passe til stikkontakten. Stikket må ikke ændres på nogen måde. Brug aldrig adapterstik sammen med el-apparater med beskyttelsesjordning. Ikke-ændrede stik og passende stikkontakter mindsker risikoen for elektrisk stød.
- Undgå kropskontakt med overflader med jordforbindelse, f.eks. rør, radiatorer, komfurer og køleskabe. Der er øget risiko for elektrisk stød, hvis kroppen er forbundet med jord.
- Hold el-apparatet væk fra regn eller væde. Hvis der trænger vand ind i et el-apparat, øger det risikoen for elektrisk stød.
- Tilslutningsledningen må ikke bruges til andet end det, den er beregnet til, hverken til at bære el-apparatet, hængende det op eller til at trække stikket ud af stikkontakten. Hold tilslutningsledningen væk fra stærk varme, olie, skarpe kanter eller roterende apparatdele. Beskadigede eller sammensnoede ledninger øger risikoen for elektrisk stød.
- Hvis du arbejder med et el-apparat ude i det fri, må der kun bruges forlængerledninger, som er egnet til udendørs brug. Brugen af en forlængerledning, som egner sig til udendørs brug, mindsker risikoen for elektrisk stød.
- Hvis det er uundgåeligt at bruge el-apparatet i en fugtig omgivelse, skal du bruge et fejlstrømsrelæ. Brugen af et fejlstrømsrelæ mindsker risikoen for elektrisk stød.

3) Personssikkerhed

- Vær altid opmærksom, hold øje med det, du laver, og gå fornuftigt til værks med et el-apparat. Brug aldrig et el-apparat, hvis du er træt eller påvirket af stimulerende stoffer, alkohol eller medikamenter. Et øjeblik uopmærksomhed under brugen af el-apparatet kan medføre alvorlige kvæstelser.
- Bær personligt beskyttelsesudstyr og altid beskyttelsesbriller. Ved at bære personligt beskyttelsesudstyr, f.eks. støvmaske, skridsikre sikkerhedssko, beskyttelseshjelm eller høreværn - alt efter el-apparatets type og brug - mindsker risikoen for kvæstelser.
- Undgå, at apparatet uilsigtet går i gang. Kontroller, at der er slukket for el-apparatet, inden du tilsletter strømforsyningen og/eller batteriet, tager det op eller bærer det. Hvis fingeren er ved kontakten, når du bærer det elektriske apparat, eller hvis apparatet er tændt, når det tilsluttes til strømforsyningen, kan det føre til ulykker.
- Fjern indstillingsværktøj eller skruenøgler, inden du tænder el-apparatet. Et værktøj eller en nøgle, som befinder sig i en roterende apparatdel, kan føre til kvæstelser.

- Undgå en unormal kropsholdning. Sørg for at stå sikkert og for, at du altid holder balancen. Så kan du bedre kontrollere el-apparatet i uventede situationer.
- Bær egnet tøj. Bær aldrig løststående tøj eller smykker. Hold hår, tøj og handsker væk fra bevægelige dele. Løststående tøj, smykker eller langt hår kan blive indfanget af de dele, som bevæger sig.
- Hvis der kan monteres støvudsugnings- og opsamlingsanordninger, skal du kontrollere, at disse er tilsluttet korrekt og bliver brugt rigtigt. Brugen af en støvudsugning kan mindske farer pga. støv.
- Hengiv dig ikke til falsk sikkerhed og overskrid ikke sikkerhedsreglerne, der gælder for el-værktøj, heller ikke selv om du er fortrolig med el-værktøjet efter mange gange brug. Uagtsom handling kan føre til alvorlige kvæstelser i løbet af få sekunder.

4) Brug og behandling af el-apparatet

- El-apparatet må ikke overbelastes. Brug altid kun et el-apparat, som er beregnet til arbejdsopgaven. Med det passende el-apparat arbejder du bedre og sikrer inden for det angivne effektområde.
- Brug aldrig et el-apparat, hvis kontakten er defekt. Et el-apparat, som ikke længere lader sig tænde og slukke, er farligt og skal repareres.
- Træk stikket ud af stikkontakten og/eller fjern batteriet, inden du foretager indstillinger på apparatet, skifter tilbehørsdele eller lægger apparatet af vejen. Denne forsigtighedsforholdsregel forhindrer, at el-apparatet starter ved en fejltagelse.
- Når el-apparatet ikke er i brug, skal det opbevares uden for børns rækkevidde. Lad aldrig nogen bruge el-apparatet, som ikke er fortrolig med det eller ikke har læst disse anvisninger. El-apparater er farlige, hvis de bliver brugt af uerfarne personer.
- Plej el-apparatet omhyggeligt. Kontroller, om bevægelige apparatdele fungerer korrekt og ikke sidder fast, om dele er brækket af eller er så beskadigede, at el-apparatets funktion er nedsat. Inden du bruger el-apparatet, skal du lade beskadigede dele reparere. Mange ulykker skyldes dårligt vedligeholdt el-værktøj.
- Hold skæreværktøj skarpt og rent. Omhyggeligt plejet skæreværktøj med skarpe skærekanten sætter sig ikke så ofte fast og er nemmere at føre.
- Brug altid kun el-apparater, tilbehør, indsatsværktøj osv. i overensstemmelse med disse anvisninger. Tag herved hensyn til arbejdsbetingelserne og den opgave, som skal udføres. Det kan føre til farlige situationer, hvis el-apparater bruges til andre formål end dem, de er beregnet til.
- Hold greb og grebflader tørre, rene og frie for olie og fedt. Glatte greb og grebflader forhindrer en sikker betjening og kontrol af el-værktøjet i uventede situationer.
- Brug og behandling af det batteridrevne apparat
 - Batterierne må kun oplades i de ladeapparater, som anbefales af producenten. Der er brandfare, hvis et ladeapparat, som egner sig til en bestemt slags batterier, bliver brugt til andre batterier.
 - Brug altid kun de batterier i el-apparaterne, som er beregnet hertil. Brugen af andre batterier kan medføre kvæstelser og brandfare.
 - Batterier, som ikke er i brug, skal holdes væk fra kontorclips, mønter, nøgler, søm, skruer eller andre små metalgenstande, som kan kortslutte kontakterne. En kortslutning mellem batterikontakterne kan medføre forbrændinger eller ild.
 - Ved forkert brug kan der komme væske ud af batteriet. Undgå kontakt med denne væske. Hvis du ved et tilfælde kommer i kontakt med den, skal der skylles med vand. Skulle der komme væske i øjnene, skal du desuden søge lægehjælp. Batterivæske, som kommer ud, kan medføre hudirritationer eller forbrændinger.
 - Brug ikke batteriet, hvis det er beskadiget eller ændret. Beskadigede eller ændrede batterier kan reagere uberegneligt og føre til brand, eksplosion eller kvæstelsesfare.
 - Udsæt ikke et batteri for brand eller for høje temperaturer. Brand eller temperaturer over 130 °C (265 °F) kan føre til eksplosion.
 - Overhold alle instruktioner mht. opladning og oplad aldrig batteriet eller det batteridrevne værktøj under for temperaturområdet, der er nævnt i brugsanvisningen. Forkert opladning eller opladning uden for det tilladte temperaturområde kan ødelægge batteriet og øge brandfaren.
- Service
 - Lad altid kun kvalificeret fagpersonale reparere dit el-værktøj og altid kun med originale reservedele. Herved sikres det, at apparatets sikkerhed bevares.
 - Vedligehold aldrig beskadigede batterier. Al vedligeholdelse af batterier må kun gennemføres af producenten eller befuldmægtigede kundeservicesteder.

Sikkerhedshenvisninger for elektriske rørbukkere

⚠ ADVARSEL

Læs alle sikkerhedshenvisninger, anvisninger, illustrationer og tekniske data, som følger med dette el-værktøj. Hvis overholdelsen af efterfølgende anvisninger negligeres, kan det forårsage elektriske stød, brand og/eller alvorlige kvæstelser.

Opbevar alle sikkerhedshenvisninger og anvisninger til fremtiden.

- Brug ikke el-værktøjet, hvis det er beskadiget. Fare for ulykker.
- Stik ikke fingrene ind mellem rør og bukkematrice under bukkearbejdet. Fare for kvæstelser.
- Beskyt arbejdsledsagende personer mod det bevægende rør under bukningen. Fare for kvæstelse.
- Vær forsigtig, når der bukkes med en REMS rørbukker. Denne udvikler en stor bukkekraft. Fare for kvæstelser, hvis produktet bruges i strid med den tilsigtede anvendelse.
- Lad aldrig el-værktøjet køre uden tilsyn. Sluk for el-værktøjet ved længere

arbejdspauser og træk stikket ud af stikkontakten/afbryd batteriet. Der kan opstå udgå farer fra el-apparater, som er uden tilsyn, og disse kan føre til materielle skader og/eller personskader.

- **Sørg for, at el-værktøjet kun håndteres af instruerede personer.** Unge må kun bruge el-værktøjet, hvis de er fyldt 16 år, hvis det er nødvendigt for deres uddannelse, og de er under tilsyn af en fagkyndig.
- **Børn og personer, som på grund af deres fysiske, sensoriske eller åndelige evner eller uerfarenhed eller ukendskab ikke er i stand til at betjene el-værktøjet sikkert, må ikke bruge dette el-værktøj uden tilsyn eller anvisning fra en ansvarlig person.** Ellers er der fare for fejlbetjening og kvæstelser.
- **Kontroller regelmæssigt tilslutningsledningen fra el-værktøjet og forlængerledningerne for beskadigelse.** Lad ved beskadigede dele disse udskifte af kvalificeret personale eller af et autoriseret REMS kundeserviceværksted.
- **Brug kun godkendte og tilsvarende mærkede forlængerledninger, der har et tilstrækkeligt ledningstværsnit.** Brug forlængerledninger op til 10 m med ledningstværsnit på 1,5 mm², og 10–30 m med ledningstværsnit på 2,5 mm².
- **REMS glidemiddel i spraydåser er tilsat miljøvenlig, men brandfarlig drivgas (butan).** Spraydåser er under tryk, forsøg derfor ikke at åbne dem med vold. Beskyt disse mod sol og opvarmning over 50°C. Spraydåserne kan eksplodere, fare for kvæstelser.

Sikkerhedshenvisninger for batterier

⚠ ADVARSEL

Læs alle sikkerhedshenvisninger, anvisninger, illustrationer og tekniske data, som følger med dette el-værktøj. Hvis overholdelsen af efterfølgende anvisninger negligeres, kan det forårsage elektriske stød, brand og/eller alvorlige kvæstelser.

Opbevar alle sikkerhedshenvisninger og anvisninger til fremtiden.

- **Brug kun batteriet i REMS el-værktøjer.** Kun på den måde bliver batteriet beskyttet mod farlig overbelastning.
- **Brug kun originale REMS batterier, der har den spænding, der fremgår af typeskiltet.** Brugen af andre batterier kan medføre kvæstelser og brandfare ved, at batterierne eksploderer.
- **Brug kun batteri og hurtiglader i det angivende arbejdstemperaturområde.**
- **Lad kun REMS batterier i REMS hurtigladeret.** Ved en uegnet oplader er der fare for brand.
- **Oplad batteriet helt i hurtigladeret, før den tages i brug første gang, så batteriet yder fuld ydelse.** Batterier leveres delvis opladet.
- **Før REMS batteriet lige ind i batteriskakten uden brug af vold.** Der er fare for, at batteri-kontakterne kan ellers blive bøjet, og at batteriet bliver beskadiget.
- **Beskyt batterier mod varme, solstråler, brand, fugtighed og våde omgivelser.** Der er eksplosions- og brandfare.
- **Brug ikke batterier i eksplosionsfarlige områder og ikke i omgivelser, hvor der f.eks. findes brændbare gasser, opløsningsmidler, støv, dampe og fugt.** Der er eksplosions- og brandfare.
- **Åbn ikke batteriet og forsøg ikke at ændre batteriets konstruktion.** Der er eksplosions- og brandfare på grund af kortslutning.
- **Brug ikke batterier med defekt hus eller defekte kontakter.** Ved beskadigelse og ukorrekt brug af batteriet kan der komme dampe ud. Dampene kan irritere luftvejene. Tilfør frisk luft og kontakt en læge ved ildebefindende.
- **Bruges batteriet forkert, kan væske trænge ud af det. Berør ikke væske.** Væske, som kommer ud, kan medføre hudirritationer eller forbrændinger. Hvis du kommer i kontakt med den, skal der skylles med vand. Skulle der komme væske i øjnene, skal du desuden kontakte en læge.
- **Følg sikkerhedshenvisningerne, der findes på batteri og hurtiglader.**
- **Ikke benyttede batterier må ikke komme i berøring med kontorclips, mønter, nøgler, søm, skruer eller andre små metalgenstande, da disse kan kortslutte kontakterne.** Der er eksplosions- og brandfare på grund af kortslutning.
- **Tag batteriet ud, før el-værktøjet lægges til opbevaring i længere tid.** Beskyt batteri-kontakterne mod kortslutning f.eks. med en kappe. Derved reduceres risikoen for, at væske trænger ud af batterierne.
- **Smid ikke defekte batterier ud sammen med det almindelige husholdningsaffald.** Afløber det beskadigede batteri til et autoriseret REMS kundeserviceværksted eller et anerkendt renovationsfirma. Overhold de nationale forskrifter. Se også 6. Bortskaffelse.
- **Opbevar batterier uden for børns rækkevidde.** Batterier kan være livsfarlige, f.eks. hvis de sluges, søg omgående medicinsk hjælp.
- **Undgå at berøre utætte batterier.** Væske, som kommer ud, kan medføre hudirritationer eller forbrændinger. Hvis du kommer i kontakt med den, skal der skylles med vand. Skulle der komme væske i øjnene, skal du desuden kontakte en læge.
- **Tag batterierne ud af el-værktøjet, når de er brugt op.** Derved reduceres risikoen for, at væske trænger ud af batterierne.
- **Oplad aldrig ikke-opladelige batterier, skil dem aldrig ad, smid dem aldrig i åben ild og fremstil aldrig en kortslutning.** Batterierne kan udløse en brand og eksplodere. Fare for kvæstelser.

Forklaring på symbolerne

⚠ ADVARSEL

Fare med en middel risikograd, som ved manglende overholdelse kan medføre døden eller alvorlige (irreversible) kvæstelser.

⚠ FORSIGTIG

Fare med en lav risikograd, som ved manglende overholdelse kan medføre moderate (reversible) kvæstelser.

BEMÆRK

Materiel skade, ingen sikkerhedshenvisning! Ingen fare for kvæstelser.

Læs brugsanvisningen inden ibrugtagning



Bær høreværn



El-apparatet opfylder beskyttelsesklasse II



Miljøvenlig bortskaffelse



CE-overensstemmelsesmarkering

1. Tekniske Data

Brug i overensstemmelse med formålet

⚠ ADVARSEL

REMS Curvo og REMS Akku-Curvo er beregnet til kold trækbukning af rør op til 180°. REMS Curvo 50 er beregnet til kold trækbukning af rør op til 90°. Enhver anden brug stemmer ikke overens med formålet og er derfor forbudt.

1.1. Leveringsomfang

REMS Curvo:	Elektrisk rørbukker, fastgørelsesbolt, bukkematrixer og glidestykker iht. bestilt sæt, brugsanvisning, stålkasse.
REMS Curvo 50:	Elektrisk rørbukker, firkantmedbringer 35–50, støtte 35–50, fastgørelsesbolt, brugsanvisning, transportkasse.
REMS Akku-Curvo:	Batteri-rørbukker, batteri Li-Ion, hurtiglader Li-Ion/Ni-Cd, fastgørelsesbolt, bukkematrixer og glidestykker iht. bestilt sæt, brugsanvisning, stålkasse.

1.2. Artikelnumre

REMS Curvo drivmaskine	580000
REMS Curvo 50 drivmaskine	580100
REMS Akku-Curvo Li-Ion drivmaskine	580002
Firkantmedbringer 35–50, støtte 35–50 (REMS Curvo 50)	582110
Firkantmedbringer 10–40, støtte 10–40 (REMS Curvo 50)	582120
Fastgørelsesbolt	582036
Hurtiglader Li-Ion/Ni-Cd (REMS Akku-Curvo)	571560
Batteri Li-Ion 18 V, 3,0 Ah (REMS Akku-Curvo)	565225
REMS glidemiddel, 400 ml	140120
Maskinholder 3B	586100
Maskinholder WB	586150
Stålkasse (REMS Curvo)	586000
Stålkasse (REMS Akku-Curvo)	586015
Transportkasse (REMS Curvo 50)	590160
Stålkasse (bukkematrixe og glidestykker til REMS Curvo 50)	586012
REMS CleanM	140119
Bukkematrixer og glidestykker	se Fig. 3

1.3. Arbejdsområde

Udføres koldbukningen korrekt, må der ikke opstå revner eller folder. Rørkvaliteter og mål, der ikke sikrer dette, er ikke egnet til at blive bukket med REMS Curvo, REMS Curvo 50 og REMS Akku-Curvo.

Hårde kobberør kan i henhold til DIN EN 1057 koldbukkes indtil Ø 18 mm, hvorved de mindst tilladte bukkeradier skal overholdes. Bukkesegmenter og glidestykker til større bukkeradier kan leveres.

REMS Curvo

- Hårde, halvhårde, bløde kobberør, også tyndvæggede, Ø 10–35 mm, Ø ¾–1 ¼".
- Bløde plastbelagte kobberør, også tyndvæggede, Ø 10–18 mm.
- Rustfrie stålør til pressfitting-systemer Ø 12–28 mm.
- Plastbelagte C-stålør til pressfitting-systemer Ø 12–28 mm.
- Bløde præcisionsstålør Ø 10–28 mm.
- Stålør DIN EN 10255 (DIN 2440) Ø ¼–¾".
- Elektroinstallationsrør DIN EN 50086 Ø 16–32 mm.
- Plastrør med metallisk indlæg Ø 14–40 mm.

Største bukkevinkel

180°

REMS Curvo 50

- Stålør DIN EN 10255 (DIN 2440) Ø ¼–1 ¼".
- Hårde, halvhårde og bløde kobberør Ø 10–42 mm.
- Tyndvæggede kobberør Ø 10–35 mm.
- Rustfrie stålør fra pressfitting-systemerne Ø 12–42 mm.
- (Beklædte) C-stålør til pressfitting-systemerne Ø 12–42 (28) mm.
- Plastrør med metallisk indlæg Ø 14–50 mm.
- Bløde præcisionsstålør Ø 10–28 mm.
- Elektroinstallationsrør DIN EN 50086 Ø 16–32 mm.

Største bukkevinkel

90°

REMS Akku-Curvo

- Hårde, halvhårde, bløde kobberør, også tyndvæggede, Ø 10–28 mm, Ø ¾–1 ¼".
- Bløde plastbelagte kobberør, også tyndvæggede, Ø 10–18 mm.
- Rustfrie stålør til pressfitting-systemer Ø 12–28 mm.
- Plastbelagte C-stålør til pressfitting-systemer Ø 12–28 mm.
- Bløde præcisionsstålør Ø 10–28 mm.
- Stålør DIN EN 10255 (DIN 2440) Ø ¼–½".
- Elektroinstallationsrør DIN EN 50086 Ø 16–25 mm.
- Plastrør med metallisk indlæg Ø 14–32 mm

Største bukkevinkel

180°

1.4. Hastighed	Curvo	Curvo 50	Akku-Curvo
Hastigheden indstilles variabelt	0...4 min ⁻¹	0...1 min ⁻¹	0...3,33 min ⁻¹
1.5. Elektriske data			
REMS Curvo, REMS Curvo 50	230 V~; 50–60 Hz; 1000 W eller 110 V~; 50–60 Hz; 1000 W Intermitterende drift S3 15% (AB 2/14 min), beskyttelsesisoleret, støjdæmpet. Kapslingsklasse IP 20.		
REMS Akku-Curvo	18 V =; 3,0 Ah		
Hurtiglader	Input	230 V~; 50–60 Hz; 65 W	
	Output	10,8–18 V =	
	Input	110 V~; 50–60 Hz; 65 W	
	Output	10,8–18 V =	
		beskyttelsesisoleret, telebeskyttet	
1.6. Mål (mm)	Curvo	Curvo 50	Akku-Curvo
LxBxH:	585x215x140 (23"x8½"x5½")	640x240x95 (25"x9½"x3¾")	540x280x140 (21¼"x11"x5½")
1.7. Vægt			
Grundværktøj	8,3 kg (18,3 lb)	16,9 kg (37,3 lb)	8,6 kg (med batt.) (19,0 lb)
Bukkesegmenter	0,2..3,8 kg (0,4..8,4 lb)	4,44..7,8 kg (9,7..17,2 lb)	0,2..2,6 kg (0,4..5,7 lb)
Glidestykke	0,1..0,2 kg (0,2..0,4 lb)	0,2..0,4 kg (0,4..0,9 lb)	0,1..0,2 kg (0,2..0,4 lb)
Fastgørelsesbolt	0,4 kg (0,9 lb)	0,4 kg (0,9 lb)	0,4 kg (0,9 lb)
REMS Batteri Li-Ion 18 V, 3,2 Ah			0,7 kg (1,5 lb)
1.8. Støjinformation			
Arbejdspladsrelateret emissionsværdi	93 dB (A)	92 dB (A)	81 dB (A)
Lydtryksniveau	L _{PA} = 86 dB (A)	88 dB (A)	75 dB (A)
Lydeffektniveau	L _{WA} = 97 dB (A)	88 dB (A)	88 dB (A)
Usikkerhed	K = 3 dB (A)		
1.9. Vibrationer			
Anslået effektiv værdi af accelerationen	< 2,5 m/s ² K = 1,5 m/s ²	2,5 m/s ²	2,5 m/s ²

Den angivne emissionsværdi er målt iht. en normeret afprøvningsmetode, som kan anvendes til sammenligning med andre apparater. Den angivne emissionsværdi kan også anvendes til en indledende vurdering af den påvirkning, som brugeren udsættes for.

⚠ FORSIGTIG

Emissionsværdien kan afvige fra angivne værdi, når apparatet benyttes – alt efter den måde, hvorpå apparatet anvendes, og om det blot er tændt, men kører uden belastning! Afhængigt af hvordan apparatet benyttes (den påvirkning, som brugeren udsættes for) kan det være påkrævet at fastlægge sikkerhedsforanstaltninger til beskyttelse af brugeren.

2. Opstart

2.1. Elektrisk tilslutning

⚠ ADVARSEL

Vær opmærksom på netspændingen! Inden den elektriske rørbukker eller hurtigladeret tilsluttes, skal det kontrolleres, at den spænding, som er angivet på mærkepladen, stemmer overens med netspændingen. På byggepladser, i fugtige omgivelser, på områder inde eller ude eller ved tilsvarende opstillingsmåder må den elektriske rørbukker kun bruges over lysnettet via et fejlstrømsrelæ (FI-relæ), som afbryder energitilførslen, så snart afledningsstrømmen til jorden overskrider 30 mA i 200 ms.

Batterier

BEMÆRK

Batteriet (17) skal altid indsættes lodret i hhv. drivmaskinen eller hurtigladeren. Hvis det indsættes skråt, beskadiger det kontakterne, og det kan medføre kortslutning, hvilket beskadiger batteriet.

Dybafladning på grund af underspænding

En mindstespænding må ikke underskrides ved batterier Li-Ion, da batteriet ellers kan blive beskadiget på grund af "dybafladning". Cellerne fra REMS batterier Li-Ion er ved leveringen allerede opladet ca. 40 %. Derfor skal batterier Li-Ion oplades inden brug og regelmæssigt genoplades. Hvis denne forskrift fra celleproducenterne ikke overholdes, kan en batteri Li-Ion blive beskadiget på grund af dybafladning.

Dybafladning på grund af opbevaring

Hvis en relativt lidt opladet batteri Li-Ion opbevares, kan den ved længere opbevaring blive dybafladet på grund af selvafledning og derfor blive beskadiget. Derfor skal batterier Li-Ion ubetinget oplades inden opbevaring og genoplades mindst hver sjette måned samt inden næste belastning.

BEMÆRK

Oplad batteriet inden brug. Genopladelige Li-Ion-batterier skal regelmæssigt oplades for at undgå dybafladning. Ved dybafladning bliver batteriet beskadiget.

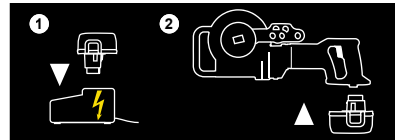

Brug altid kun en REMS hurtiglader til opladning. Nye batterier Li-Ion og batterier Li-Ion, som ikke har været brugt i længere tid, opnår først den fulde kapacitet efter flere opladninger. Ikke-genopladelige batterier må ikke oplades.

Hurtiglader Li-Ion/Ni-Cd (art.nr. 571560)

Hvis netstikket er tilsluttet, viser den venstre kontrollampe konstant grønt lys. Hvis et batteri sat ind i hurtiglader, viser en grøn blinkende kontrollampe, at batteriet oplades. Når denne kontrollampe viser konstant grønt lys, er batteriet opladet. Hvis en kontrollampe blinker rødt, er batteriet defekt. Viser en kontrollampe konstant rødt lys, ligger hurtiglader og / eller batteriets temperatur uden for det tilladte arbejdsområde på 0 °C til +40 °C.

BEMÆRK

Hurtigladererne egner sig ikke til udendørs brug.

2.2. Valg af bukkeværktøjer

REMS Curvo (Fig. 1a), REMS Akku-Curvo (Fig. 1c)

Anbring bukkematrice (1), der passer til rørstørrelsen, på firkantmedbringer (2). Holderen er formgivet på en sådan måde, at bukkematricen kun kan anbringes helt i en retning. Læg rørstørrelsen iht. glidestykke (3) og fastgørelsesbolt (4) klar.

REMS Curvo 50 (Fig. 1b), Ø 35–50

Anbring bukkematrice (1), der passer til rørstørrelsen, på firkantmedbringer 35–50 (12). Holderen er formgivet på en sådan måde, at bukkematricen kun kan anbringes helt i en retning. Klarlæg glidestykke (3), der passer til rørstørrelsen, støtte 35–50 (11) og fastgørelsesbolt (4).

REMS Curvo 50 (Fig. 1b), Ø 10–40

Fjern firkantmedbringer 35–50 (12) og sæt firkantmedbringer 10–40 (14) ind i drivmaskinen. Anbring bukkematrice (Fig. 1a (1)), der passer til rørstørrelsen, på firkantmedbringer 10–40 (14). Holderen er formgivet på en sådan måde, at bukkematricen kun kan anbringes helt i en retning. Klarlæg glidestykke (3), der passer til rørstørrelsen, støtte 10–40 (13) og fastgørelsesbolt (4).

BEMÆRK

Ved REMS Curvo 50 skal støtten 35–50 (11) eller støtten 10–40 (13) anbringes over glide- og bukkeformstykket uanset størrelsen. Indtil størrelserne 24 R75 (¾" R75) skal støtten forned (15) desuden anbringes. Denne anbringes på den ene side på 4-kant-kraven til firkantmedbringeren 10–40 (14) og fastgøres på den anden side med låsebolt (16) i det yderste anbring på støtten forned (15) i huset (se 3.1).

Drivmaskinen beskadiges, hvis bukkearbejde udføres uden denne støtte forned!

3. Drift



Bær høreværn

3.1. Fremgangsmåde

Drej/skub indstillingsringen/skubberen (7) hen på »L« (tilbageløb). Tryk på sikkerheds-vippekontakten (8), samtidigt med at der gribes omkring motorgrebet (9). Bukkematricen drejer sig til højre i sin udgangsstilling mod fast anslag. Slip helst sikkerheds-vippekontakten, før det faste anslag nås, så det tilkøres i udløbet dvs. at den indbyggede glidekobling ikke belastes unødvendigt. Drej/skub indstillingsringen/skubberen (7) hen på »R« (fremløb). Læg røret i bukkematricen, så rørenden rager mindst 10 mm ud over medbringeren (10). Ved rørstørrelserne 22–50 mm skal røret trykkes ind i bukkematricens radius. Anbring det tilhørende glidestykke (3) og stik fastgørelsesbolt (4) ind i den passende boring på apparatet.

BEMÆRK

Ved REMS Curvo 50 skal støtten 35–50 (11) eller støtten 10–40 (13) anbringes over glide- og bukkeformstykket uanset størrelsen. Indtil størrelserne 24 R75 (¾" R75) skal støtten forned (15) desuden anbringes. Denne anbringes på den ene side på 4-kant-kraven til firkantmedbringeren 10–40 (14) og fastgøres på den anden side med låsebolt (16) i det yderste anbring på støtten forned (15) i huset.

Drivmaskinen beskadiges, hvis bukkearbejde udføres uden denne støtte forned!

Vær her opmærksom på, at fastgørelsesbolt (4) anbringes i den venstre anbring (5) til størrelserne op til 22 mm og i den højre anbring (6) fra størrelse 28 mm.

Betjen sikkerheds-vippekontakten (8), røret bukkes. Tryk kun let på kontakten i slutningen af den ønskede bukning. Således kan slutpunktet nærmes langsomt og dermed præcist. På hver bukkematrice er der anbragt en skala, der sammen

med markeringen/yderkanten på glidestykket tillader den målnøjagtige fremstilling af bøjninger op til 180°/ Curvo 50 op til 90°. Her skal man være opmærksom på, at de forskellige materialer fjedrør forskelligt tilbage. Fremstilles en 180°/ Curvo 50: 90° bøjning, og er slutstillingen nået, virker glidekoblingen. Slip sikkerheds-vippekontakten **med det samme**. Drej/skub indstillingsringen/skubberen (7) hen på »L« (tilbageløb). Få bukkematrixen til at løbe et par grader tilbage ved at trykke let på sikkerheds-vippekontakten (8), til røret er slækket. Træk fastgørelsesbolten (4) ud og fjern det bukkede rør. Udføres bukkearbejde på stedet, kan bukkematrixen også fjernes for at gøre det nemmere at fjerne det bukkede rør. Lad altid først bukkematrixen løbe tilbage i udgangsstilling, **når** røret er blevet fjernet, da den fremstillede bøjning ellers kan beskadiges. Bukkes rustfrie stålør til pressfitting-systemerne, skal man være opmærksom på, at markeringen på røret forårsaget af medbringeren (10) ikke ligger i presseforbindelsens pakområde.

3.2. Bukning efter mål

Skal bøjningen ligge et bestemt sted på røret, skal der foretages en længdekorrektur iht. rørets størrelse. Til en 90°-bøjning/45°-bøjning skal der tages højde for korrekturmålet X i Fig. 2. Her skal det indstillede mål L afkortes med beløbet X. Skal f.eks. en 90°-bøjning ved rørstørrelsen 22 med bukkeradius 77 have målet L = 400 mm, så anbringes målstregen på røret ved 319 mm. Denne streg anbringes så – som vist i Fig. 2 – ved 0-mærket på bukkematrixen.

3.3. Maskinholder REMS Curvo, REMS Akku-Curvo

Som tilbehør leveres højdejusterbar maskinholder 3B (art.nr. 586100) og til fastgørelse på arbejdsbord højdejusterbar maskinholder WB (art.nr. 586150).

3.4. Glidemiddel

REMS glidemiddel (art.nr. 140120) sikrer en stadig smørefilm for reduceret kraftforbrug og ensartet bukning. Højtryksfast, syrefri. Uden freon, derfor ozon-uskadelig.

3.5. Beskyttelse mod total afladning

REMS Akku-Curvo er udstyret med en beskyttelse, som forhindrer en afladning af batteriet. Denne slukker for el-værktøjet, så snart batteriet skal oplades igen. Så tages batteriet ud og oplades med REMS hurtiglader.

4. Vedligeholdelse

Uafhængigt af, hvad der står under afsnittet Vedligeholdelse nedenfor, anbefales det, at den elektriske rørbukker, lynopladeren og det genopladelige batteri mindst en gang om året indleveres til et autoriseret REMS kundeserviceværk-

sted til periodisk prøvning. I Tyskland er det pligt at foretage en sådan periodisk prøvning af elektriske apparater i henhold til DIN VDE 0701-0702, og i henhold til forskriften til forebyggelse af ulykker DGUV forskrift 3: „Elektriske anlæg og driftsmidler“ gælder dette også for mobile elektriske driftsmidler. Gældende nationale sikkerhedsbestemmelser, regler og forskrifter skal derudover kendes og overholdes.

4.1. Vedligeholdelse

ADVARSEL

Træk stikket ud af stikkontakten eller tag batteriet ud inden vedligeholdelsesarbejder!

Rengør el-værktøjet med regelmæssige mellemrum, især hvis det ikke har været brugt i længere tid. Hold bukkematrixen på bukkematrixen (1) og glidestykket (3) rene. Plastdele (f.eks. hus) må kun rengøres med maskinrens REMS CleanM (art.nr. 140119) eller mild sæbe og en fugtig klud. Brug ikke husholdningsrengøringsmidler. Disse indeholder ofte kemikalier, som kunne beskadige plastdele. Brug aldrig benzin, terpentinolie, fortyndervæske eller lignende produkter til at rengøre med. Vær opmærksom på, at væsker aldrig må trænge hen på eller ind i el-værktøjet. Dyp aldrig el-værktøjet i væsker.

4.2. Inspektion/pasning

ADVARSEL

Træk stikket ud af stikkontakten eller tag batteriet ud inden vedligeholdelses- og reparationsarbejder! Dette arbejde må kun gennemføres af kvalificeret personale.

Gearet kører i en varig fedtfyldning og skal derfor ikke smøres. REMS rørbukkerne med universalmotor har kulbørster. Disse slides og skal derfor indimellem efterses eller udskiftes af kvalificeret, specialiseret personale eller på et autoriseret REMS kundeserviceværksted. Ved de batteridrevne maskiner slides kulbørsterne på DC-motorerne. Disse kan ikke fornyes, DC-motoren skal udskiftes.

5. Fejl

5.1. Fejl: Bukkematrix bliver stående under bukkearbejdet, selv om motor kører.

Årsag:

- Rør med for tyk væg er bukket.
- Glidekobling er slidt.
- Kulbørster er slidte.
- Batteri er tom eller defekt (REMS Akku-Curvo).

5.2. Fejl: Rørbøjning er urund.

Årsag:

- Forkert bukkematrixe/glideestykke.
- Slidt glideestykke.
- Beskadiget rør.

5.3. Fejl: Rør glider ud af medbringer (10) under bukkearbejde.

Årsag:

- Medbringer er bukket eller slidt.
- Rør rager for lidt ud over medbringer.

5.4. Fejl: Apparat går ikke i gang.

Årsag:

- Tilslutningsledning er defekt.
- Apparat er defekt.
- Kulbørster er slidte.
- Batteri er tom eller defekt (REMS Akku-Curvo).

Udbedring:

- Brug kun godkendte rør.
- Få glidekobling skiftet af kvalificeret specialiseret personale eller på et autoriseret REMS kundeserviceværksted.
- Få kulbørster og DC-motor skiftet af kvalificeret personale eller på et autoriseret REMS kundeserviceværksted.
- Oplad batteri med hurtig-ladeaggregatet Li-Ion/Ni-Cd eller skift batteri.

Udbedring:

- Brug bukkematrixe/glideestykke iht. røret.
- Skift glideestykke.
- Brug kun ubeskadiget rør.

Udbedring:

- Skift bukkematrixe (1).
- Læg rør i bukkematrixe, så rørende rager mindst 10 mm ud over medbringer.

Udbedring:

- Få tilslutningsledning skiftet af kvalificeret specialiseret personale eller på et autoriseret REMS kundeserviceværksted.
- Få apparat skiftet af kvalificeret specialiseret personale eller på et autoriseret REMS kundeserviceværksted.
- Få kulbørster skiftet af kvalificeret specialiseret personale eller på et autoriseret REMS kundeserviceværksted.
- Oplad batteri med hurtig-ladeaggregatet Li-Ion/Ni-Cd eller skift batteri.

6. Bortskaffelse

Drivmaskinerne, batterierne og hurtig-ladeaggregaterne må ikke smides ud sammen med det almindelige husholdningsaffald, når de er slidt op. De skal bortskaffes korrekt i overensstemmelse med lovbestemmelserne. Lithiumbatterier og batterisæt af alle andre betterisystemer må kun bortskaffes i afladt tilstand, hhv. ved ikke fuldstændigt afladte lithiumbatterier og batterisæt skal alle kontakter dækkes til med f.eks. isolerbånd.

7. Producentens garanti

Garantiperioden er på 12 måneder fra overdragelsen af det nye produkt til første bruger. Tidspunktet for overdragelsen skal dokumenteres ved at indsende de originale købsdokumenter, som skal indeholde angivelser om købsdatoen og produktbetegnelsen. Alle funktionsfejl, som opstår i løbet af garantiperioden, og som påvisligt skyldes fremstillings- eller materialefejl, udbedres gratis. Ved udbedringen af manglen bliver garantiperioden for produktet hverken forlænget eller fornyet. Skader, som skyldes naturlig slidage, ukorrekt behandling eller misbrug, manglende overholdelse af driftsforskrifterne, uegnede driftsmidler, for stor belastning, brug i modstrid med formålet, egne indgreb eller indgreb af andre eller andre grunde, som REMS ikke skal indestå for, er udelukket fra garantien.

Garantiydelse må kun udføres af et autoriseret REMS kundeserviceværksted. Reklamationer vil kun blive anerkendt, hvis produktet indsendes til et autoriseret REMS kundeserviceværksted uden forudgående indgreb i ikke splittet tilstand. Udskiftede produkter og dele overgår til REMS' eje.

Brugeren skal betale fragtomkostningerne til og fra værkstedet.

Brugerens lovfæstede rettigheder, især hans garantikrav over for forhandleren i tilfælde af mangler, indskrænkes ikke af denne garanti. Denne producentgaranti gælder kun for nye produkter, som købes og bruges i den Europæiske Union, i Norge eller i Schweiz.

For denne garanti gælder tysk ret under udelukkelse af De Forenede Nationers Konvention om aftaler om internationale køb (CISG).

8. Reservedelsliste

Reservedelsliste: se www.rems.de → Downloads → Reservedelstegninger.

Alkuperäiskäyttöohjeen käännös

Kuvat 1–2

1	Taivutuslesti	10	Ohjain
2	Nelikantavääntö	11	Tuki 35–50
3	Liukukappale	12	Nelikanta 35–50
4	Lukitustappi	13	Tuki 10–40
5	Vasen kiinnitysreikä	14	Nelikanta 10–40
6	Oikea kiinnitysreikä	15	Alatuki
7	Säästöengas/työnnin	16	Kohdistustappi
8	Turvallinen pitokytkin	17	Akku
9	Moottorin kahva		

Kuva 3

① Taivutuslesti ja liukukappale putkille Ø mm/tuumaa

R mm	Kaaren neutraalin akselin taivutussäde (DVGW GW 392)
X mm	Korjausmitta mm
1)	DVGW-Arbeitsblatt GW 392:n määräysten mukaan kupariputkille Ø 28 mm 114 mm:n vähimmäistaivutussäde on välttämätön. Seinämän paksuus ≥ 0,9 mm. Nelikanta 10–40, tuki 10–40 (tuotenro 582120) ovat välttämättömiä.
2)	Nelikanta 35–50, tuki 35–50 (tuotenro 582110) ovat välttämättömiä.
3)	Cu: kovat, puolikovat ja pehmeät kupariputket, myös ohutseinäiset, EN 1057
St 10217:	puristusliitosjärjestelmien ruostumattomat teräsputket EN 10217-7 (DIN 2463)
St 10305-U:	puristusliitosjärjestelmien päällystetyt C-teräsputket EN 10305-3 (DIN 2394)
St 10305:	pehmeät tarkkuusteräsputket EN 10305-1, EN 10305-2, EN 10305-3 (DIN 2391–2394), C-teräsputket EN 10305-3 (DIN 2394)
St 10255:	Teräsputket (kierreputket) EN 10255 (DIN 2440)
St 50086:	Sähköliitäntäputket EN 50086
U:	päällystetty
V:	puristusliitosjärjestelmien komposiittiputket

Sähkötyökaluja koskevia yleisiä turvaohjeita

⚠ VAROITUS

Lue kaikki turva- ja muut ohjeet, kuvaukset sekä sähkötyökalun tekniset tiedot. Mikäli seuraavia ohjeita ei noudateta, seurauksena saattaa olla sähköisku, tulipalo ja/tai vakavia vammoja.

Säilytä kaikki turva- ja muut ohjeet tulevaisuutta varten.

Turvaohjeissa käytetty käsite "sähkötyökalu" viittaa verkkokäyttöisiin sähkötyökaluihin (verkkokaapelilla varustettuna) ja akkukäyttöisiin sähkötyökaluihin (ilman verkkokaapelia).

1) Työpaikkaturvallisuus

- Pidä työtilat siisteinä ja hyvin valaistuin.** Epäjärjestys ja valaisemattomat työtilat voivat aiheuttaa tapaturmia.
- Älä käytä sähkötyökalua räjähdysvaarallisessa ympäristössä, jossa on syttyviä nesteitä, kaasuja tai pölyjä.** Sähkötyökalut synnyttävät kipinöitä, jotka voivat sytyttää pölyn tai höyryä.
- Pidä lapset ja muut henkilöt loitolla sähkötyökalua käyttäessäsi.** Saatat menettää laitteen hallinnan, jos huomiosi kiinnittyy muualle.

2) Sähköturvallisuus

- Sähkötyökalun liitinpistokkeen on sovittava pistorasiaan. Pistoketta ei saa muuttaa millään tavalla.** Älä käytä sovitustiintä suojamaadoitettujen sähkötyökalujen yhteydessä. Pistokkeet, joihin ei ole tehty muutoksia, ja sopivat pistorasiat pienentävät sähköiskun vaaraa.
- Vältä kehon joutumista kosketuksiin maadoitettujen pintojen, kuten putkien, lämmittimien, liesien ja jääkaappien kanssa.** Sähköiskun vaara on suurempi, jos kehosi on maadoitettu.
- Pidä sähkötyökalut loitolla sateesta tai kosteudesta.** Veden tunkeutuminen sähkötyökalun sisään lisää sähköiskun vaaraa.
- Älä käytä liitäntäkaapelia sähkötyökalun kantamiseen, ripustamiseen tai pistokkeen vetämiseen pistorasiasta.** Pidä liitäntäkaapeli loitolla kuumuudesta, öljystä, terävistä reunoista tai laitteen liikkuvista osista. Vaurioituneet tai toisiinsa sotkeutuneet kaapelit lisäävät sähköiskun vaaraa.
- Jos käytät sähkötyökalua ulkona, käytä ainoastaan pidennyskaapelia, joka sopii myös ulkokäyttöön.** Ulkokäyttöön sopivan pidennyskaapelin käyttö vähentää sähköiskun vaaraa.
- Ellei sähkötyökalun käyttöä kosteassa ympäristössä voida välttää, käytä vikavirtasuojakytkintä.** Vikavirtasuojakytkimen käyttö vähentää sähköiskun vaaraa.

3) Henkilöiden turvallisuus

- Ole valpas ja varovainen tekemissäsi ja toimi järkevasti käyttäessäsi sähkötyökalua.** Älä käytä sähkötyökalua, jos olet väsynyt tai huumeiden, alkoholin tai lääkkeiden vaikutuksen alaisena. Tarkkaavaisuuden herpaantumisen vaikkakin vain hetkeksi sähkötyökalun käytön yhteydessä voi aiheuttaa vakavia vammoja.
- Käytä henkilönsuojaimia ja aina suojalaseja.** Henkilönsuojainten kuten pölynnaamarin, liukumattomien turvakengien, suojakypärän tai kuulonsuojainten käyttö, riippuen sähkötyökalun tyyppistä ja käyttötarkoituksesta, vähentää vammautumisen riskiä.
- Vältä tahatonta käyttöönottoa.** Varmistaudu siitä, että sähkötyökalu on kytketty pois päältä, ennen kuin liität sen virtalähteeseen ja/tai akkuun, otat sen tai kannat sitä. Jos sormesi on kytkimellä sähkölaitetta kantaessasi tai jos liität päällekytketyn laitteen virtalähteeseen, seurauksena voi olla tapaturma.
- Poista asetustyökalut tai ruuviavaimet, ennen kuin kytket sähkötyökalun päälle.** Laitteen pyöriessä osassa oleva työkalu tai avain voi aiheuttaa vammoja.
- Vältä epänormaalia työasentoa.** Pidä huoli siitä, että seisot tukevasti ja

säilytät aina tasapainosi. Voit siten hallita sähkötyökalun paremmin odottamattomissa tilanteissa.

- f) Käytä sopivaa vaatetusta. Älä käytä väljiä vaatteita tai koruja. Pidä hiukset, vaatteet ja käsineet loitolla liikkuvista osista. Väljät vaatteet, korut tai pitkät hiukset saattavat takertua liikkuviin osiin.
- g) Jos pölynimu- ja -keräyslaitteet ovat asennettavissa, varmistaudu siitä, että ne on liitetty ja että niitä käytetään oikein. Pölynimurin käyttö voi vähentää pölyn aiheuttamia vaaroja.
- h) Älä tuudittaudu väärään turvallisuuden tunteeseen äläkä sivuuta sähkötyökalujen turvallisuusääntöjä, vaikka tuntisitkin sähkötyökalun usein toistuneen käytön perusteella. Huolimaton toiminta voi sekunnin murto-osassa aiheuttaa vakavia vammoja.

4) Sähkötyökalun käyttö ja käsittely

- a) Älä kuormita laitetta liikaa. Käytä työhösi sitä varten tarkoitettua sähkötyökalua. Työskentelet paremmin ja turvallisemmin ilmoitetulla tehoalueella sopivaa sähkötyökalua käyttäen.
- b) Älä käytä sähkötyökalua, jonka kytkin on viallinen. Sähkötyökalu, jota ei voida enää kytkeä päälle tai pois päältä, on vaarallinen ja se on korjattava.
- c) Vedä pistoke irti pistorasiasta ja/tai poista akku, ennen kuin säädät laitetta, vaihdat lisävarusteita tai panet laitteen pois. Tämä varotoimenpide estää sähkötyökalun tahattoman käynnistymisen.
- d) Säilytä käyttämättömiä sähkötyökaluja lasten ulottumattomissa. Älä anna sellaisten henkilöiden käyttää laitetta, jotka eivät ole siihen perehtyneet tai eivät ole lukeneet näitä ohjeita. Sähkötyökalut ovat vaarallisia, jos niitä käyttävät kokemattomat henkilöt.
- e) Hoida sähkötyökalua huolellisesti. Tarkista, että laitteen liikkuvat osat toimivat moitteettomasti eivätkä ole jumittuneet, etteivät osat ole rikkoutuneet tai vaurioituneet haitaten sähkötyökalun toimintaa. Anna pätevien ammattilaisten tai valtuutetun sopimuskorjaamon korjata vaurioituneet osat ennen laitteen käyttöä. Tapaturmiin ovat usein syynä huonosti huolletut sähkötyökalut.
- f) Pidä leikkuutyökalut terävinä ja puhtaina. Huolellisesti hoidetut leikkuutyökalut, joiden leikkausreunat ovat terävät, juuttuvat vähemmän kiinni ja ovat helpommin ohjattavissa.
- g) Käytä sähkötyökalua, lisävarusteita, vaihtotyökaluja jne. näiden ohjeiden mukaisesti. Huomioi tähän liittyen työolot ja suoritettava työ. Sähkötyökalujen käyttö johonkin muuhun kuin niiden suunniteltuun käyttötarkoitukseen saattaa johtaa vaarallisiin tilanteisiin.
- h) Pidä kahvat ja kahvapinnat kuivina ja puhtaina liasta, öljystä ja rasvasta. Liukkaat kahvat ja kahvapinnat estävät sähkötyökalun turvallisen käsittelyn ja hallinnan odottamattomissa tilanteissa.

5) Akkutyökalun käyttö ja käsittely

- a) Lataa akut ainoastaan valmistajan suosittelemissa latureissa. Tiettyyn akkutyypin sopivan laturin kohdalla on olemassa palovaara, jos sitä käytetään muiden akkujen yhteydessä.
- b) Käytä sähkötyökaluissa vain niitä varten tarkoitettuja akkuja. Muiden akkujen käyttö voi aiheuttaa vammoja ja palovaaran.
- c) Pidä käyttämätön akku loitolla paperiliittimistä/klemmareista, kolikoista, avaimista, nautoista, ruuveista tai muista pienistä metalliesineistä, jotka saattavat aiheuttaa koskettimien välisen oikosulun. Akun koskettimien välisen oikosulun seurauksena saattavat olla palovammat tai tulipalo.
- d) Akkuneste saattaa valua ulos akusta vääränlaisessa käytössä. Vältä koskettamasta sitä. Jos kosketat sitä vahingossa, huuhtelee se pois vedellä. Jos nestettä pääsee silmiin, hakeudu lisäksi lääkärin hoitoon. Ulosvaluva akkuneste voi aiheuttaa ihon ärsytystä tai palovammoja.
- e) Älä käytä vioittunutta tai muutettua akkua. Vioittuneet tai muutetut akut saattavat käyttäytyä ennalta arvaamattomasti ja johtaa tulipaloon, räjähdykseen tai loukkaantumisvaaraan.
- f) Älä aseta akkua tulen tai korkean lämpötilan vaikutuksen alaiseksi. Tuli ja yli 130 °C (265 °F) lämpötilat saattavat aiheuttaa räjähdyksen.
- g) Noudata latauksessa kaikkia määräyksiä äläkä lataa akkua tai akkutyökalua koskaan käyttöohjeessa annettun lämpötila-alueen ulkopuolella. Vääränlainen lataus tai lataus sallitun lämpötila-alueen ulkopuolella saattavat rikkoa akun ja lisätä tulipalovaaraa.

6) Huolto

- a) Anna vain vastaavan pätevyyden omaavan ammattitaitoisen henkilöstön korjata sähkötyökalusi ainoastaan alkuperäisiä varaosia käyttäen. Siten takaat sen, että laitteesi pysyy turvallisena.
- b) Älä koskaan huolla vioittuneita akkuja. Kaikkien akkujen huolto tulisi teettää ainoastaan valmistajalla tai valtuutetuissa huoltoliikkeissä.

Sähkökäyttöistä putkentaivutinta koskevat turvaohjeet

VAROITUS

Lue kaikki turva- ja muut ohjeet, kuvaukset sekä sähkötyökalun tekniset tiedot. Mikäli seuraavia ohjeita ei noudateta, seurauksena saattaa olla sähköisku, tulipalo ja/tai vakavia vammoja.

Säilytä kaikki turva- ja muut ohjeet tulevaisuutta varten.

- Älä käytä sähkötyökalua, jos se on vaurioitunut. Tapaturmavaara.
- Älä tartu taivutuksen aikana putken ja taivutuslestin väliin. Loukkaantumisvaara.
- Suojaa työssä mukana olevia henkilöitä pyörivältä putkelta taivutuksen aikana. Loukkaantumisvaara.
- Ole varovainen, kun taivutat REMS-putkentaivuttimella. Ne saavat aikaan

erittäin suuren taivutusvoiman. Vaarana on loukkaantuminen, jos käyttö ei ole tarkoitukseenmukaista.

- Älä anna sähkötyökalun koskaan käydä ilman valvontaa. Kytke sähkötyökalu pois päältä pitempien työtaukojen aikana ja vedä verkkopistoke/akku irti. Valvomattomat sähkölaitteet saattavat aiheuttaa vaaroja, joista voi olla seurauksena aineellisia ja/tai henkilövahinkoja.
- Luovuta sähkötyökalu ainoastaan sen käyttöön perehdytettyjen henkilöiden käyttöön. Nuoret saavat käyttää sähkötyökalua vasta 16 vuotta täytettyään, jos sen käyttö on tarpeen heidän ammattikoulutustavoitteensa saavuttamiseksi ja jos heitä on valvomassa asiantunteva henkilö.
- Lapset ja henkilöt, jotka eivät fyysisten, sensoristen tai henkisten kykyjensä tai kokemattomuutensa tai tietämättömyytensä perusteella pysty turvallisesti käyttämään sähkölaitetta, eivät saa käyttää tätä sähkölaitetta ilman vastuullisen henkilön valvontaa tai opastusta. Muussa tapauksessa vaarana ovat käyttövirheet ja loukkaantumiset.
- Tarkasta sähkötyökalun liitäntäjohto ja jatkojohdot säännöllisesti mahdollisten vaurioiden varalta. Mikäli ne ovat vaurioituneet, anna ammattitaitoisen henkilön tai valtuutetun REMS-sopimuskorjaamon uusia ne.
- Käytä vain hyväksytyttä ja asianmukaisesti merkittyjä jatkojohtoja, joiden poikkipinta-ala on riittävä. Käytä korkeintaan 10 m pitkiä jatkojohtoja, joiden poikkipinta-ala on 1,5 mm², ja 10–30 m pitkiä jatkojohtoja, joiden poikkipinta-ala on 2,5 mm².
- REMS-taivutuspray, jota myydään spraypulloissa, ovat ympäristöystävällisiä, mutta ne sisältävät tulenarkaa punnakaasua (butaania). Spraypullot ovat paineistettuja, eikä niitä saa avata voimakkein. Suojaa spraypulloja auringonpaisteelta ja yli 50°C:n lämpötiloilta. Spraypullot saattavat haljeta, loukkaantumisvaara.

Akkujen turvaohjeet

VAROITUS

Lue kaikki turva- ja muut ohjeet, kuvaukset sekä sähkötyökalun tekniset tiedot. Mikäli seuraavia ohjeita ei noudateta, seurauksena saattaa olla sähköisku, tulipalo ja/tai vakavia vammoja.

Säilytä kaikki turva- ja muut ohjeet tulevaisuutta varten.

- Käytä akkua vain REMS-sähkötyökaluissa. Vain siten akku on suojattu vaarallisuudelta ylikuormitukselta.
- Käytä vain arvokilvessä ilmoitetulla jännitteellä varustettuja alkuperäisiä REMS-akkuja. Muiden akkujen käyttö voi aiheuttaa vammoja ja palovaaran akkujen räjähtäessä.
- Käytä akkua ja REMS-pikalaturia vain ilmoitetulla työlämpötila-alueella.
- Lataa REMS-akut vain REMS-pikalaturissa. Tarkoitukseen sopimatonta laturia käytettäessä on olemassa tulipalon vaara.
- Lataa REMS-akku kokonaan pikalaturissa ennen ensimmäistä käyttöä saadaksesi akusta täyden tehon. Akut toimitetaan osittain ladattuina.
- Vie REMS-akku suoraan akkutilaan, mutta ei väkisin. Vaarana on akun koskettimien väentyminen ja akun vaurioituminen.
- Suojaa akut kuumuudelta, auringonsäteilyltä, tulelta, kosteudelta ja sateelta. Vaarana ovat räjähdykset ja tulipalot.
- Älä käytä akkuja räjähdysvaarallisissa tiloissa äläkä ympäristössä, jossa on esim. palavia kaasuja, liuottimia, pölyä, höyryjä tai kosteutta. Vaarana ovat räjähdykset ja tulipalot.
- Älä avaa akkua äläkä tee siihen mitään rakenteellisia muutoksia. Vaarana ovat oikosulun aiheuttamat räjähdykset ja tulipalot.
- Älä käytä akkuja, joiden kotelo tai koskettimet ovat viallisia tai vaurioituneita. Akusta saattaa vuotaa höyryä, jos se vaurioituu ja jos sitä käytetään epäasianmukaisesti. Tämä höyry saattavat ärsyttää hengitysteitä. Huolehdi raittiin ilman saannista ja hakeudu kipujen tai oireiden ilmaannuttua lääkäriin.
- Jos akkua käytetään väärin, siitä voi valua ulos nestettä. Älä kosketa nestettä. Purkautuva neste voi aiheuttaa ihon ärsytystä tai palovammoja. Jos kosketat sitä, huuhtelee se heti pois vedellä. Jos nestettä pääsee silmiin, hakeudu lisäksi lääkäriin.
- Noudata akkuun ja pikalaturiin painettuja turvaohjeita.
- Pidä käyttämättömät akut loitolla paperiliittimistä, kolikoista, avaimista, nautoista, ruuveista tai muista pienistä metalliesineistä, jotka saattavat oikosulkea akun koskettimet. Vaarana ovat oikosulun aiheuttamat räjähdykset ja tulipalot.
- Poista akku ennen sähkötyökalun pitempiaikaista säilytystä/varastointia. Suojaa akun koskettimet oikosululta, esim. suojuksella. Tällöin akkunesteen purkautumisvaara pienenee.
- Älä hävitä viallisia akkuja normaalin kotitalousjätteen mukana. Vie vialliset akut valtuutettuun REMS-sopimuskorjaamoon tai hyväksytyyn jätehuoltoyritykseen. Noudata kansallisia määräyksiä. Katso myös kohta 6. Jätehuolto.
- Säilytä käyttämättömiä akkuja lasten ulottumattomissa. Akut voivat olla hengenvaarallisia nieltynä, jolloin tarvitaan välitöntä lääkinnällistä apua.
- Vältä koskettamasta vuotaneita paristoja. Purkautuva neste voi aiheuttaa ihon ärsytystä tai palovammoja. Jos kosketat sitä, huuhtelee se heti pois vedellä. Jos nestettä pääsee silmiin, hakeudu lisäksi lääkäriin.
- Poista akut sähkötyökalusta, kun ne on käytetty loppuun. Tällöin akkunesteen purkautumisvaara pienenee.
- Älä koskaan lataa paristoja, pura niitä osiksi, heitä niitä tuleen tai muodosta oikosulkuja. Paristot saattavat aiheuttaa tulipalon ja haljeta. Loukkaantumisvaara.

Symbolien selitys

VAROITUS

Vaarallisuusasteeltaan keskisuuri vaara, johon liittyvän piittaamattomuuden seurauksena saattaa olla kuolema tai (pysyvät) vaikeat vammat.

HUOMIO

Vaarallisuusasteeltaan pieni vaara, johon liittyvän piittaamattomuuden seurauksena saattavat olla (parannettavissa olevat) vähäiset vammat.

HUOMAUTUS

Aineellinen vahinko, ei turvaohjetta! ei loukkaantumisvaaraa.



Lue käyttöohje ennen käyttöönottoa



Käytä kuulonsuojaimia



Sähkötyökalu on suojausluokan II mukainen



Ympäristöystävällinen jätehuolto



CE-vaatimustenmukaisuusmerkintä

1. Tekniset tiedot

Määräystenmukainen käyttö

VAROITUS

REMS Curvo ja REMS Akku-Curvo on tarkoitettu putkien kylmätaivutukseen veto-
taivutuksen avulla korkeintaan 180°:een.

REMS Curvo 50 on tarkoitettu putkien kylmätaivutukseen vetotaivutuksen avulla
korkeintaan 90°:een.

Mitkään muut käyttötarkoitukset eivät ole määräysten mukaisia eivätkä siten myös-
kään sallittuja.

1.1. Toimituslaajuus

REMS Curvo:	Sähkökäyttöinen putkentaivutin, lukitustappi, taivutuslestit ja liukukappaleet tilatun sarjan mukaisesti, käyttöohje, teräspeltilaatikko.
REMS Curvo 50:	Sähkökäyttöinen putkentaivutin, nelikantavääntiö 35–50, tuki 35–50, lukitustappi, käyttöohje, kuljetuslaatikko.
REMS Akku-Curvo:	Akkukäyttöinen putkentaivutin, Li-ion-akku, Li-ion/Ni-Cd -pikalaturi, lukitustappi, taivutuslestit ja liukukappaleet tilatun sarjan mukaisesti, käyttöohje, teräspeltilaatikko.

1.2. Tuotenumerot

REMS Curvo -käyttökone	580000
REMS Curvo 50 -käyttökone	580100
REMS Akku-Curvo Li-ion käyttökone	580002
Nelikantavääntiö 35–50, tuki 35–50 (REMS Curvo 50)	582110
Nelikantavääntiö 10–40, tuki 10–40 (REMS Curvo 50)	582120
Lukitustappi	582036
Li-ion/Ni-Cd -pikalaturi (REMS Akku-Curvo)	571560
Li-ion-akku 18 V, 3,0 Ah (REMS Akku-Curvo)	565225
REMS-taivutusspray, 400 ml	140120
Koneteline 3B	586100
Koneteline WB	586150
Teräspeltilaatikko (REMS Curvo)	586000
Teräspeltilaatikko (REMS Akku-Curvo)	586015
Kuljetuslaatikko (REMS Curvo 50)	590160
Teräspeltilaatikko (REMS Curvo 50:n taivutuslesti ja liukukappale)	586012
REMS CleanM	140119
Taivutuslestit ja liukukappaleet	katso kuva 3

1.3. Käyttöalue

Sääntöjenmukaisessa kylmätaivutuksessa ei saa syntyä murtumia eikä halkeamia. Putkilaadut ja -mitat, jotka eivät täytä tätä vaatimusta, eivät sovi taivutettaviksi REMS Curvolla, REMS Curvo 50:llä ja REMS Akku-Curvolla.

Kovia kupariputkia voidaan kylmätaivuttaa normin DIN EN 1057 mukaan 18 mm:n läpimitaan asti, kun pienin taivutussäde otetaan huomioon. Toimitamme taivutuslestejä ja liukukappaleita myös suuremmille taivutussäteille.

REMS Curvo

- Kovat, puolikovat ja pehmeät kupariputket, myös ohutseinäiset, Ø 10–35 mm, Ø $\frac{3}{8}$ –1 $\frac{3}{8}$ ".
- Pehmeät päällystetyt kupariputket, myös ohutseinäiset, Ø 10–18 mm.
- Puristusliitosjärjestelmien ruostumattomat teräsputket Ø 12–28 mm.
- Puristusliitosjärjestelmien päällystetyt C-teräsputket Ø 12–28 mm.
- Pehmeät tarkkuusteräsputket Ø 10–28 mm.
- Teräsputket normin DIN EN 10255 (DIN 2440) mukaisesti Ø $\frac{1}{4}$ "– $\frac{3}{4}$ ".
- Sähköasennusputket normin DIN EN 50086 mukaisesti Ø 16–32 mm.
- Yhdistelmäputket Ø 14–40 mm.

Suurin taivutuskulma

180°

REMS Curvo 50

- Teräsputket normin DIN EN 10255 (DIN 2440) mukaisesti Ø $\frac{1}{4}$ "–1 $\frac{1}{4}$ ".
- Kovat, puolikovat ja pehmeät kupariputket Ø 10–42 mm.

- Ohutseinäiset kupariputket Ø 10–35 mm.
- Puristusliitosjärjestelmien ruostumattomat teräsputket Ø 12–42 mm.
- Puristusliitosjärjestelmien (päällystetyt) C-putket Ø 12–42 (28) mm.
- Yhdistelmäputket Ø 14–50 mm.
- Pehmeät tarkkuusteräsputket Ø 10–28 mm.
- Sähköasennusputket normin DIN EN 50086 mukaisesti Ø 16–32 mm.

Suurin taivutuskulma

90°

REMS Akku-Curvo

- Kovat, puolikovat ja pehmeät kupariputket, myös ohutseinäiset, Ø 10–28 mm, Ø $\frac{3}{8}$ –1 $\frac{3}{8}$ ".
- Pehmeät päällystetyt kupariputket, myös ohutseinäiset, Ø 10–18 mm.
- Puristusliitosjärjestelmien ruostumattomat teräsputket Ø 12–28 mm.
- Puristusliitosjärjestelmien päällystetyt C-teräsputket Ø 12–28 mm.
- Pehmeät tarkkuusteräsputket Ø 10–28 mm.
- Teräsputket normin DIN EN 10255 (DIN 2440) mukaisesti Ø $\frac{1}{4}$ "– $\frac{1}{2}$ ".
- Sähköasennusputket normin DIN EN 50086 mukaisesti Ø 16–25 mm.
- Yhdistelmäputket Ø 14–32 mm

Suurin taivutuskulma

180°

1.4. Kierrosnopeus	Curvo	Curvo 50	Akku-Curvo
Portaattomasti säädettävä kierrosnopeus	0...4 min ⁻¹	0...1 min ⁻¹	0...3,33 min ⁻¹

1.5. Sähkö tiedot

REMS Curvo, 230 V~; 50–60 Hz; 1000 W tai
REMS Curvo 50 110 V~; 50–60 Hz; 1000 W
ajoittaiskäyttö S3 15% (AB 2/14 min),
suojaeristys, häiriöpoisto.
Kotelointiluokka IP 20.

REMS Akku-Curvo 18 V =; 3,0 Ah

Pikalaturi	Input	230 V~; 50–60 Hz; 65 W
	Output	10,8–18 V =
	Input	suojattu eristyksellä, häiriöpoistolla 110 V~; 50–60 Hz; 65 W
	Output	10,8–18 V = suojattu eristyksellä, häiriöpoistolla

1.6. Päämitat (mm)

Pit. xlev. xk.:	Curvo	Curvo 50	Akku-Curvo
	585x215x140 (23"x8 $\frac{1}{2}$ "x5 $\frac{1}{2}$ ")	640x240x95 (25"x9 $\frac{1}{2}$ "x3 $\frac{3}{4}$ ")	540x280x140 (21 $\frac{1}{4}$ "x11"x5 $\frac{1}{2}$ ")

1.7. Paino

Käyttölaite	Curvo	Curvo 50	Akku-Curvo
Käyttölaite	8,3 kg (18,3 lb)	16,9 kg (37,3 lb)	8,6 kg (incl. akku) (19,0 lb)
Taivutuslestit	0,2..3,8 kg (0,4..8,4 lb)	4,44..7,8 kg (9,7..17,2 lb)	0,2..2,6 kg (0,4..5,7 lb)
Liukukappaleet	0,1..0,2 kg (0,2..0,4 lb)	0,2..0,4 kg (0,4..0,9 lb)	0,1..0,2 kg (0,2..0,4 lb)
Lukitustapit	0,4 kg (0,9 lb)	0,4 kg (0,9 lb)	0,4 kg (0,9 lb)
REMS akku Li-Ion 18 V, 3,2 Ah			0,7 kg (1,5 lb)

1.8. Melutaso

Työpaikalta lähtävä melu	Curvo	Curvo 50	Akku-Curvo
Äänen painetaso	93 dB (A)	92 dB (A)	81 dB (A)
Äänen tehotaso	L _{PA} = 86 dB (A)	88 dB (A)	75 dB (A)
Epävarmuus	L _{WA} = 97 dB (A)	88 dB (A)	88 dB (A)
	K = 3 dB (A)		

1.9. Värinä

Kiihdytyksen painotettu tehoarvo	Curvo	Curvo 50	Akku-Curvo
	< 2,5 m/s ²	2,5 m/s ²	2,5 m/s ²
	K = 1,5 m/s ²		

Ilmoitettu värinän päästöarvo on mitattu normienmukaisen testausmenetelmän mukaan ja se on verrattavissa johonkin toiseen laitteeseen. Ilmoitettua värinän päästöarvoa voidaan käyttää myös alustavaan keskeytyksen arviointiin.

HUOMIO

Laitteen todellisessa käytössä voi värinän päästöarvo laitteen käyttötavasta riippuen poiketa ilmoitetusta arvosta. Todellisista käyttöoloista (ajoittainen käyttö) riippuen voi olla tarpeellista määrittellä turvatoimenpiteet laitetta käyttävän henkilön suojaamiseksi.

2. Käyttöön otto

2.1. Sähköliitäntä

VAROITUS

Huomioi verkkojännite! Tarkista ennen sähkökäyttöisen putkentaivuttimen tai pikalaturin liittämistä, vastaako arvokilvessä ilmoitettu jännite verkkojännitettä. Rakennustyömailla, kosteassa ympäristössä, sisä- ja ulkotiloissa tai muissa samantapaisissa paikoissa saa sähkökäyttöistä putkileikkuria käyttää verkkoon liitettynä vain vikavirtasuojajytkimen (FI-kytkimen) kautta, joka keskeyttää energiansyötön heti kun vuotovirta maahan ylittää 30 mA 200 ms:n ajan.

Akut

HUOMAUTUS

Vie akku (17) aina kohtisuoraan käyttökoneen tai pikalaturin sisään. Jos se viedään sisään vinosti, kosketimet vahingoittuvat ja seurauksena saattaa olla oikosulku vaurioitaneen akkua.

Alijännitteen aiheuttama syväpurkaus

Li-ion-akkujen kyseessä ollessa ei vähimmäisjännite saa alittua, sillä "syväpurkaus" saattaa muuten vaurioittaa akkua. REMS Li-ion-akkujen kennot on ladattu etukäteen n. 40 %:sti laitetta toimitettaessa. Li-ion-akut on siksi ladattava ennen käyttöä ja uudelleenlataus on suoritettava säännöllisesti. Mikäli tätä kennot valmistajien määräystä ei noudateta, saattaa Li-ion-akku vaurioitua syväpurkauksen seurauksena.

Varastoinnin aiheuttama syväpurkaus

Mikäli suhteellisen heikosti ladattu Li-ion-akku varastoidaan, sen itsepurkaus saattaa aiheuttaa sen syväpurkauksen ja siten vaurioittaa sitä pitemmän varastoinnin kuluessa. Li-ion-akut on sen vuoksi ladattava ennen varastointia, ja lataaminen on toistettava viimeistään joka kuudes kuukausi, ja ne on ladattava ehdottomasti vielä kerran ennen uudelleenkuormitusta.

HUOMAUTUS

Lataa akku ennen käyttöä. Lataa Li-ion-akut säännöllisesti uudelleen välttääksesi syväpurkauksen. Akku vaurioituu syväpurkauksen yhteydessä.

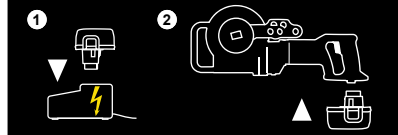

Käytä lataamiseen vain REMS-pikalaturia. Uudet ja pitempään käyttämättöminä olleet Li-ion-akut saavuttavat täyden kapasiteetin vasta useamman latauskerran jälkeen. Akkuja, joita ei voida ladata uudelleen, ei saa ladata.

Li-ion/Ni-Cd -pikalaturi (tuotenro 571560)

Jos verkkopistoke on liitetty, vasen merkkivalo palaa jatkuvasti vihreänä. Jos pikalaturiin on liitetty akku, vihreä merkkivalo vilkkuu merkinä siitä, että akun lataus on käynnissä. Jos tämä vihreä merkkivalo palaa jatkuvasti, akku on ladattu. Jos merkkivalo vilkkuu punaisena, akku on viallinen. Jos merkkivalo palaa jatkuvasti punaisena, pikalaturin ja/tai akun lämpötila on sallittu työkenttialueen 0°C – +40°C ulkopuolella.

HUOMAUTUS

Pikalaturit eivät sovellu käytettäväksi ulkona.

2.2. Taivutustyökalujen valinta

REMS Curvo (kuva 1a), REMS Akku-Curvo (kuva 1c)

Aseta putken kokoa vastaava taivutuslesti (1) nelikantavääntiöön (2). Taivutuslestin voi kiinnittää kokonaan paikalleen ainoastaan yhdessä suunnassa. Aseta putken kokoa vastaava liukukappale (3) ja lukitustappi (4) valmiiksi.

REMS Curvo 50 (kuva 1b), Ø 35–50

Aseta putken kokoa vastaava taivutuslesti (1) nelikantavääntiöön 35–50 (12). Taivutuslestin voi kiinnittää kokonaan paikalleen ainoastaan yhdessä suunnassa. Aseta valmiiksi putken kokoa vastaava liukukappale (3), tuki 35–50 (11) ja lukitustappi (4).

REMS Curvo 50 (kuva 1b), Ø 10–40

Irota nelikanta 35–50 (12) ja aseta nelikanta 10–40 (14) käyttökoneeseen. Aseta putken kokoa vastaava taivutuslesti (kuva 1a (1)) nelikantaan 10–40 (14). Taivutuslestin voi kiinnittää kokonaan paikalleen ainoastaan yhdessä suunnassa. Aseta valmiiksi putken kokoa vastaava liukukappale (3), tuki 10–40 (13) ja lukitustappi (4).

HUOMAUTUS

REMS Curvo 50 -taivuttimessa on kaikkia kokoja varten kiinnitettävä tuki 35–50 (11) tai tuki 10–40 (13) liuku- tai taivutusmuotokappaleen yläpuolelle. Kokoihin 24 R75 (¾" R75) asti – tämä koko mukaan lukien – on lisäksi kiinnitettävä alatuki (15). Se asennetaan yhtäältä nelikantavääntiön nelikantaliitokseen 10–40 (14), ja toisaalta kohdistustapilla (16) kotelon alatuen (15) uloimpaan kiinnitysreikään (katso 3.1).

Käyttökone vaurioituu, jos taivuttaminen suoritetaan ilman tätä alatukea!

3. Käyttö



Käytä kuulosuojaimia

3.1. Työvaiheet

Kierrä/työnnä säätörenkas/työnnin (7) kohtaan "L" (paluu). Paina kytkintä (8) tarttumalla samanaikaisesti moottorin kahvasta (9). Taivutuslesti pyörii myötäpäivään lähtöasentoonsa kiinteää vastetta vasten. Päästä pitokytkin mahdollisuuksien mukaan irti **ennen** kiinteän vasteen saavuttamista ja anna sen hidastua, jotta kiinteäksi asennettua liukukytkintä ei rasitettaisi tarpeettomasti. Kierrä/työnnä säätörenkas/työnnin (7) kohtaan "R" (eteenpäin). Aseta putki taivutuslestiin niin, että putken pää ulottuu ainakin 10 mm ohjaimen yli (10). Putkikoissa 22–50 mm putki on painettava taivutuslestiin säteeseen. Aseta vastaava liukukappale (3) laitetta vasten ja pistä lukitustappi (4) laitteen vastavaan aukkoon.

HUOMAUTUS

REMS Curvo 50 -taivuttimessa kaikkien kokojen yhteydessä on liuku- ja taivutusmuotokappaleen yläpuolelle kiinnitettävä tuki 35–50 (11) tai tuki

1–40 (13). Kokoihin 24 R75 (¾" R75) asti – tämä koko mukaan lukien – on lisäksi kiinnitettävä alatuki (15). Se asennetaan yhtäältä nelikantavääntiön nelikantaliitokseen 10–40 (14), ja toisaalta kohdistustapilla (16) kotelon alatuen (15) uloimpaan kiinnitysreikään.

Käyttökone vaurioituu, jos taivuttaminen suoritetaan ilman tätä alatukea!

Muista tällöin, että maks. 22 mm kokojen lukitustappi (4) työnnetään vasempaan kiinnitysreikään (5) ja koosta 28 mm alkaen oikeaan kiinnitysreikään (6).

Paina kytkintä (8), jolloin putki taipuu. Paina kytkintä enää vain kevyesti, kun haluttu kaari alkaa olla valmis. Siten pääteasentoon voidaan ajaa hitaasti ja samalla tarkasti. Jokaisessa taivutuslestissä on asteikko, joka yhdessä liukukappaleen merkinnän/ulkoreunan kanssa mahdollistaa jopa 180°:n (Curvo 50 -laitteessa 50–90°) mittatarkkojen kaarien valmistuksen. Ota huomioon, että eri materiaalit joustavat takaisin eri tavalla. Kun valmistetaan 180°:n (Curvo 50 -laitteessa 90°:n) kaarta ja saavutetaan pääteasento, liukukytkin alkaa vaikuttaa jälleen. Vapauta pitokytkin **heti**. Kierrä/työnnä säätörenkas/työnnin (7) kohtaan "L" (paluu). Palauta taivutuslestiä muutaman asteen verran kytkintä (8) kevyesti painaen, kunnes putki on irronnut. Vedä lukitustappi (4) ja poista taivutettu putki. Paikan päällä taivutetun putken poiston helpottamiseksi voidaan myös taivutuslesti vetää pois. Taivutuslestin saa palauttaa lähtöasentoonsa vasta putken poistamisen **jälkeen**, koska muutoin valmistettu kaari voi vaurioitua. Puristusliitosjärjestelmien ruostumattomia teräsputkia taivutettaessa on huomioitava, että ohjaimen (10) tekemä putkimerkintä ei ole puristusliitoksen tiivisalueella.

3.2. Taivutus mittojen mukaan

Jos kaari on tarkoitus tehdä putken tiettyyn kohtaan, pituutta on korjattava putken koon mukaan. 90°:n / 45°:n kaarta varten on otettava huomioon kuvaan 2 merkitty korjausmitta X. Tavoitemittaa L on lyhennettävä määrällä X. Jos esim. 90°-kaaren putkikoossa 22 ja taivutusasteessa 77 L-mitan on oltava 400 mm, putkeen tulee merkitä mittaviiva 319 mm:n kohdalle. Tämä viiva asetetaan sitten taivutuslestin 0-merkkiin kuvassa 2 esitetyllä tavalla.

3.3. Laitepidike REMS Curvo, REMS Akku-Curvo

Lisätarvikkeena on saatavana korkeussäädettävä koneteline 3B (tuotenro 586100) tai työpenkkiin kiinnitettävä, korkeussäädettävä koneteline WB (tuotenro 586150).

3.4. Taivutusvoiteluaine

REMS-taivutuspray (tuotenro 140120) takaa jatkuvan voitelukalvon, mikä auttaa säästämään voimankäyttöä ja saamaan aikaan tasaisen taivutuksen. Korkeapaineen kestävä, hapoton. Ei sisällä kloorattuja fluorihilivetäjä ja on siten otsonia tuhoamaton.

3.5. Syväpurkaussuoja

REMS Akku-Curvo on varustettu akun syväpurkaussuojalla. Se kytkee sähkötyökalun heti pois päältä, kun akku on ladattava uudelleen. Poista tässä tapauksessa akku ja lataa se REMS-pikalaturilla.

4. Kunnossapito

Riippumatta jäljempänä mainitusta huollosta on suositeltavaa, että sähkökäyttöinen putkentaivutin, pikalaturi ja akku viedään ainakin kerran vuodessa valtuutettuun REMS-sopimuskorjaamoon huoltoja ja sähkölaitteiden määrääkaistarkastusta varten. Saksassa kyseinen sähkölaitteiden määrääkaistarkastus on suoritettava standardin DIN VDE 0701-0702 mukaisesti ja se on määrätty koskemaan myös liikuteltavia sähkölaitteita onnettomuudentorjuntamääräyksen DGUV-määräyksen 3 "Elektrische Anlagen und Betriebsmittel" perusteella. Lisäksi käyttöpaikalla kulloinkin voimassa olevat kansalliset turvallisuusmääräykset, säännöt ja ohjeet on huomioitava ja niitä on noudatettava.

4.1. Huolto

⚠ VAROITUS

Vedä verkkopistoke irti tai poista akku ennen huoltotöitä!

Puhdista sähkötyökalu säännöllisesti, varsinkin jos sitä ei ole käytetty pitkään aikaan. Pidä taivutuslestin (1) ja liukukappaleen (3) taivutusreunat puhtaina. Puhdista muoviosat (esim. kotelo) vain konepuhdistusaineella REMS CleanM (tuotenro 140119) tai miedolla saippualla ja kostealla liinalla. Älä käytä kodin puhdistusaineita. Ne sisältävät usein kemikaaleja, jotka saattavat vahingoittaa muoviosia. Älä käytä puhdistukseen missään tapauksessa bensiiniä, tärpättiöljyä, laimentimia tai sen kaltaisia tuotteita. Pidä huoli siitä, ettei sähkötyökalun päälle ja sisään pääse koskaan nesteitä. Älä upota sähkötyökalua koskaan nesteeseen.

4.2. Tarkastus/kunnossapito

⚠ VAROITUS

Vedä verkkopistoke irti tai poista akku ennen kunnoss- ja korjaustöitä! Vain vastaavan pätevyyden omaava ammattitaitoinen henkilö saa suorittaa nämä työt.

Vaihteiston rasvatyöttö on jatkuva ja siksi se ei edellytä voitelua. Yleismoottorilla varustetuissa REMS-putkentaivuttimissa on hiiliharjat. Ne kuluvat, minkä vuoksi ne on silloin tällöin tarkastettava tai vaihdettava uusiin asianmukaisen pätevyyden omaavan ammattitaitoisen henkilön tai valtuutetun REMS-sopimuskorjaamon toimesta. DC-moottorien hiiliharjat kuluvat akkukäyttöisissä koneissa. Hiiliharjoja ei voida vaihtaa, vaan DC-moottori on vaihdettava.

5. Häiriöt

5.1. **Häiriö:** Taivutuslesti pysyy taivutettaessa paikallaan, vaikka moottori käy.

Syy:

- Taivutettavan putken seinämän paksuus on liian suuri.
- Liukukytkin on kulunut.
- Hiiliharjat ovat kuluneet.
- Akku tyhjä tai viallinen (REMS Akku-Curvo).

5.2. **Häiriö:** Putkikaaresta ei tule pyöreää.

Syy:

- Taivutuslesti tai liukukappale on väärä.
- Liukukappale on kulunut.
- Putki on viallinen.

5.3. **Häiriö:** Putki luisuu taivutuksen aikana ulos ohjaimesta (10).

Syy:

- Ohjain on vääntynyt tai kulunut.
- Putki ulottuu liian vähän ohjaimen ulkopuolelle.

5.4. **Häiriö:** Laite ei käynnisty.

Syy:

- Liitäntäjohto on viallinen.
- Laite on viallinen.
- Hiiliharjat ovat kuluneet.
- Akku tyhjä tai viallinen (REMS Akku-Curvo).

Korjaustoimenpide:

- Käytä vain hyväksytyjä putkia.
- Anna vastaavan pätevyyden omaavan ammattitaitoisen henkilön tai valtuutetun REMS-sopimuskorjaamon vaihtaa liukukytkin.
- Anna ammattitaitoisen henkilöstön tai valtuutetun REMS-sopimuskorjaamon vaihtaa hiiliharjat tai DC-moottori.
- Lataa akku Li-ion/Ni-Cd -pikalaturilla tai vaihda akku.

Korjaustoimenpide:

- Käytä putken mukaista taivutuslestiä/liukukappaletta.
- Vaihda liukukappale.
- Käytä vain vahingoittumatonta putkea.

Korjaustoimenpide:

- Vaihda taivutuslesti (1).
- Aseta putki taivutuslestiin niin, että putken pää ulottuu ainakin 10 mm ohjaimen yli.

Korjaustoimenpide:

- Anna vastaavan pätevyyden omaavan ammattitaitoisen henkilön tai valtuutetun REMS-sopimuskorjaamon vaihtaa liitäntäjohto.
- Anna vastaavan pätevyyden omaavan ammattitaitoisen henkilön tai valtuutetun REMS-sopimuskorjaamon korjata/huoltaa laite.
- Anna vastaavan pätevyyden omaavan ammattitaitoisen henkilön tai valtuutetun REMS-sopimuskorjaamon vaihtaa hiiliharjat.
- Lataa akku Li-ion/Ni-Cd -pikalaturilla tai vaihda akku.

6. Hävittäminen

Kun käyttökoneet, akut ja pikalaturit on poistettu käytöstä, niitä ei saa hävittää kotitalousjätteiden mukana. Ne on hävitettävä asianmukaisesti lakimääräysten mukaan. Kaikkien akustojen litiumakut ja akkuyksiköt saa hävittää vain purkautuneina tai, jos litiumakut ja akkuyksiköt eivät ole täysin purkautuneet, kaikki koskettimet on peitettävä esim. eristysnauhalla.

7. Valmistajan takuu

Takuuaika on 12 kuukautta siitä alkaen, kun uusi tuote on luovutettu ensikäyttäjälle. Luovutusajankohta on osoitettava lähettämällä alkuperäiset ostoa koskevat asiakirjat, joista on käytävä ilmi ostopäivä ja tuotenimike. Kaikki takuuajana esiintyvät toimintavirheet, joiden voidaan osoittaa johtuvan valmistus- tai materiaalivirheestä, korjataan ilmaiseksi. Vian korjaamisesta ei seuraa tuotteen takuuajan piteneminen eikä sen uusiutuminen. Takuu ei koske vahinkoja, jotka johtuvat normaalista kulumisesta, epäasianmukaisesta käsittelystä tai väärinkäytöstä, käyttöohjeiden noudattamatta jättämisestä, soveltumattomista työvälineistä, ylikuormituksesta, käyttötarkoituksesta poikkeavasta käytöstä, laitteen muuttamisesta itse tai muiden tekemistä muutoksista tai muista syistä, joista REMS ei ole vastuussa.

Takuuseen kuuluvia töitä saavat suorittaa ainoastaan tähän valtuutetut REMS-sopimuskorjaamot. Reklamaatiot hyväksytään ainoastaan siinä tapauksessa, että tuote jätetään valtuutettuun REMS-sopimuskorjaamoon, ilman että sitä on yritetty itse korjata tai muuttaa tai purkaa osiin. Vaihdetut tuotteet ja osat siirtyvät REMS-yrityksen omistukseen.

Rahtikuluista kumpaankin suuntaan vastaa käyttäjä.

Tämä takuu ei rajoita käyttäjän lainmukaisia oikeuksia, erityisesti hänen oikeutensa vaatia myyjältä takuun puitteissa vahingonkorvausta tuotteessa havaittujen vikojen perusteella. Tämä valmistajan takuu koskee ainoastaan uusia tuotteita, jotka ostetaan ja joita käytetään Euroopan Unionin alueella, Norjassa tai Sveitsissä.

Tähän takuuseen sovelletaan Saksan lakia ottamatta huomioon Yhdistyneiden kansakuntien yleissopimusta kansainvälisistä tavarankäytön kaupasta koskevista sopimuksista (CISG).

8. Varaosaluettelot

Katso varaosaluettelot osoitteesta www.rems.de → Downloads → Parts lists.

Tradução do manual de instruções original

Fig. 1 – 2

1	Segmento de flexão	11	Suporte 35–50
2	Elemento de transmissão quadrado	12	Elemento de transmissão quadrado
3	Peça deslizante		35–50
4	Pino de inserção	13	Suporte 10–40
5	Orifício de admissão à esquerda	14	Elemento de transmissão quadrado
6	Orifício de admissão à direita		10–40
7	Anel de ajuste / Corrediça	15	Apoio inferior
8	Interruptor de contacto de segurança	16	Cavilha de segurança
9	Pega do motor	17	Bateria
10	Dispositivo de arrastamento		

Fig. 3

① Segmento de flexão e peça deslizante para tubos Ø mm/polegadas

R mm	Raio de curvatura mm do eixo neutral do arco (DVGW GW 392)
X mm	Medida corretiva mm
1)	Conforme a ficha de trabalho DVGW 392 para tubos de cobre Ø 28 mm
	Raio de curvatura mínimo necessário 114 mm. Espessura da parede ≥ 0,9 mm.
2)	Elemento de transmissão quadrado 10–40, necessário suporte 10–40 (n.º do art. 582120).
3)	Elemento de transmissão quadrado 35–50, necessário suporte 35–50 (n.º do art. 582110).
Cu:	tubos maleáveis em cobre, rígidos e semi-rígidos, mesmo de parede fina, EN 1057
St 10217:	tubos de aço inoxidável do sistema de "press-fitting" EN 10217-7 (DIN 2463)
St 10305-U:	Tubos de aço C não revestidos dos sistemas de "press-fitting" EN 10305-3 (DIN 2394)
St 10305:	Tubos de precisão em aço maleável EN 10305-1, EN 10305-2, EN 10305-3 (DIN 2391–2394), tubos em aço C EN 10305-3 (DIN 2394)
St 10255:	Tubos de aço (tubos rosçados) EN 10255 (DIN 2440)
St 50086:	Tubos da instalação eléctrica EN 50086
U:	não revestidos
V:	Tubos compostos dos sistemas de "press-fitting"

Indicações de segurança gerais para ferramentas eléctricas

ATENÇÃO

Leia todas as indicações, instruções, ilustrações e dados técnicos fornecidos com a presente ferramenta eletrónica. Negligências no cumprimento das instruções descritas em seguida podem provocar choques eléctricos, incêndios e/ou ferimentos graves.

ConsERVE todas as indicações de segurança e instruções para futuras consultas.

O conceito "ferramenta eléctrica" utilizado nas indicações de segurança refere-se a ferramentas eléctricas de rede (com cabo de alimentação) e a ferramentas eléctricas com bateria (sem cabo de alimentação).

1) Segurança do local de trabalho

- Mantenha o seu local de trabalho limpo e bem iluminado. Áreas de trabalho desorganizadas e mal iluminadas podem provocar acidentes.
- Não trabalhe com a ferramenta eléctrica em atmosferas potencialmente explosivas, nas quais se encontrem líquidos, gases ou poeiras inflamáveis. As ferramentas eléctricas formam faíscas que podem inflamar a poeira ou os vapores.
- Mantenha as crianças e outras pessoas afastadas durante a utilização da ferramenta eléctrica. Em caso de desvio, poderá perder o controlo sobre o aparelho.

2) Segurança eléctrica

- A ficha da ferramenta eléctrica deve adaptar-se à tomada. A ficha não pode ser alterada de modo algum. Não utilize nenhuma ficha adaptadora juntamente com ferramentas eléctricas com ligação à terra. Fichas inalteradas e tomadas adequadas reduzem o risco de um choque eléctrico.
- Evite o contacto corporal com superfícies ligadas à terra, como tubos, aquecimentos, fogões e frigoríficos. Existe um elevado risco de choque eléctrico quando o seu corpo está ligado à terra.
- Mantenha as ferramentas eléctricas protegidas de chuva ou de humidade. A infiltração de água numa ferramenta eléctrica aumenta o risco de um choque eléctrico.
- Não utilize o cabo de ligação para o transporte, a suspensão ou a remoção da ficha da ferramenta eléctrica da tomada. Mantenha o cabo de ligação afastado de calor, óleo, arestas afiadas ou peças móveis do aparelho. Cabos danificados ou torcidos aumentam o risco de choque eléctrico.
- Caso trabalhe com uma ferramenta eléctrica ao ar livre, utilize apenas extensões também adequadas a espaços exteriores. A utilização de uma extensão adequada para espaços exteriores reduz o risco de choque eléctrico.
- Caso não seja possível evitar o funcionamento da ferramenta eléctrica em ambientes húmidos, utilize um disjuntor diferencial. A aplicação de um disjuntor diferencial evita o risco de choque eléctrico.

3) Segurança pessoal

- Esteja atento ao que faz e proceda ao trabalho com uma ferramenta eléctrica com precaução. Não utilize nenhuma ferramenta eléctrica, caso esteja fatigado ou sob a influência de drogas, álcool ou medicamentos. O mínimo descuido durante a utilização da ferramenta eléctrica pode provocar ferimentos graves.
- Utilize equipamento de protecção individual e óculos de protecção. A utilização de equipamento de protecção individual, como máscara, calçado de segurança anti-derrapante, capacete de protecção ou protecção auditiva, em

função do tipo e aplicação da ferramenta eléctrica, reduz o risco de ferimentos.

- Evite uma colocação em funcionamento inadvertida. Assegure-se de que a ferramenta eléctrica está desactivada, antes de a ligar à alimentação e/ou à bateria, a pousar ou a transportar. Caso tenha o dedo no interruptor durante o transporte do aparelho eléctrico ou ligue o aparelho activo à alimentação, poderá provocar acidentes.
- Remova ferramentas de ajuste ou chaves de parafusos, antes de ligar a ferramenta eléctrica. Uma ferramenta ou chave que se encontre na peça rotativa do aparelho pode provocar ferimentos.
- Evite uma posição corporal anormal. Assegure uma posição segura e mantenha sempre o equilíbrio. Deste modo, poderá controlar melhor a ferramenta eléctrica em situações inesperadas.
- Utilize vestuário adequado. Não utilize vestuário largo ou bijutaria. Mantenha o cabelo, vestuário e luvas afastados das peças móveis. Vestuário largo, bijutaria ou cabelo comprido podem ficar presos em peças móveis.
- Caso seja possível montar dispositivos de aspiração e de recolha de pó, assegure-se de que estes estão ligados e são correctamente utilizados. A utilização de um aspirador pode reduzir perigos provocados por poeira.
- Nunca se baseie numa falsa segurança e nunca ignore as regras de segurança para as ferramentas eléctricas, mesmo que, depois de muita experiência de utilização, já esteja familiarizado com a ferramenta eléctrica. As faltas de atenção podem causar em poucos segundos ferimentos graves.

4) Utilização e manuseamento da ferramenta eléctrica

- Não sobrecarregue o aparelho. Utilize para o seu trabalho a ferramenta eléctrica prevista para o efeito. Com a ferramenta eléctrica adequada trabalha melhor e com mais segurança no intervalo de potência indicado.
- Não utilize qualquer ferramenta eléctrica, cujo interruptor esteja danificado. Uma ferramenta eléctrica que já não consiga ligar ou desligar é perigosa e deve ser reparada.
- Retire a ficha da tomada e/ou remova a bateria, antes de proceder aos ajustes do aparelho, substituir acessórios ou colocar o aparelho de lado. Esta medida de precaução evita o arranque inadvertido da ferramenta eléctrica.
- Mantenha a ferramenta eléctrica não utilizada fora do alcance de crianças. Não permita que pessoas que não estejam familiarizadas com o aparelho ou que não tenham lido estas instruções utilizem o aparelho. As ferramentas eléctricas são perigosas, caso sejam utilizadas por pessoas inexperientes.
- Realize a conservação cuidada da ferramenta eléctrica. Verifique se as peças móveis do aparelho funcionam perfeitamente e não prendem ou se as peças estão partidas ou danificadas de tal modo que o funcionamento da ferramenta eléctrica seja afectado. As peças danificadas devem ser reparadas antes da aplicação do aparelho. Muitos acidentes tem a sua origem na manutenção incorrecta de ferramentas eléctricas.
- Mantenha as ferramentas de corte afiadas e limpas. Ferramentas de corte cuidadosamente conservadas com arestas de corte afiadas prendem-se menos e são mais simples de conduzir.
- Utilize a ferramenta eléctrica, acessórios, ferramentas de aplicação, etc. de acordo com estas instruções. Considere também as condições de trabalho e a actividade a realizar. A utilização de ferramentas eléctricas para outras aplicações que não a prevista pode provocar situações perigosas.
- Mantenha as pegas e superfícies das pegas limpas e isentas de óleo e gordura. As pegas e superfícies das pegas escorregadias não favorecem a operação e controlo com segurança da ferramenta eléctrica em situações imprevisíveis.

5) Utilização e manuseamento da ferramenta a bateria

- Carregue as baterias apenas em carregadores recomendados pelo fabricante. Existe perigo de incêndio para um carregador indicado para um determinado tipo de baterias, caso este seja utilizado com outras baterias.
- Utilize apenas as baterias previstas para o efeito nas ferramentas eléctricas. A utilização de outras baterias pode provocar ferimentos e perigo de incêndio.
- Mantenha a bateria não utilizada afastada de cliques, moedas, chaves, pregos, parafusos ou outros pequenos objectos metálicos que possam provocar uma ligação em ponte dos contactos. Um curto-circuito entre os contactos da bateria pode provocar queimaduras ou incêndio.
- Em caso de aplicação incorrecta, pode verificar-se uma fuga de líquido da bateria. Evite o contacto com o mesmo. Em caso de contacto accidental, enxágue com água. Caso o líquido entre em contacto com os olhos, recorra a assistência médica. A fuga de líquido da bateria pode provocar irritações da pele ou queimaduras.
- Não utilize baterias danificadas ou alteradas. As baterias danificadas ou alteradas podem ter comportamentos inesperados e provocar incêndios, explosões ou ferimentos.
- Não expor a bateria a qualquer incêndio ou altas temperaturas. O fogo ou temperaturas acima de 130 °C (265 °F) podem provocar explosões.
- Siga todas as instruções de carregamento e nunca carregue a bateria ou a ferramenta sem fios fora da faixa de temperatura indicada no manual de instruções. O carregamento incorreto ou o carregamento fora da faixa de temperatura permitida pode avariar a bateria e aumenta o risco de incêndio.

6) Assistência técnica

- A sua ferramenta eléctrica deve ser reparada apenas por pessoal técnico qualificado e apenas com peças de substituição originais. Deste modo, assegura-se que a segurança do aparelho seja mantida.
- Não proceda à manutenção das baterias danificadas. A manutenção da bateria só deve ser efetuada pelo fabricante ou serviços de apoio ao cliente competentes.

Indicações de segurança para a curvadora de tubos eléctrica

⚠️ ATENÇÃO

Leia todas as indicações, instruções, ilustrações e dados técnicos fornecidos com a presente ferramenta eletrónica. Negligências no cumprimento das instruções descritas em seguida podem provocar choques eléctricos, incêndios e/ou ferimentos graves.

Conserve todas as indicações de segurança e instruções para futuras consultas.

- Não utilize a ferramenta eléctrica se esta estiver danificada. Existe perigo de acidente.
- Ao curvar, não agarrar na zona entre o tubo e o segmento de flexão. Existe perigo de ferimentos.
- Proteja as pessoas que trabalham na proximidade do tubo em movimento quando este é curvado. Perigo de ferimentos.
- Proceda com cuidado durante a flexão com a curvadora de tubos REMS. Estes desenvolvem uma força de flexão elevada. Da utilização não conforme resulta risco de ferimentos.
- Nunca deixe a ferramenta eléctrica quente funcionar sem supervisão. Em caso de pausas mais longas no trabalho, desligue a ferramenta eléctrica, desligue a ficha/bateria. Os aparelhos eléctricos podem constituir risco de danos materiais e/ou pessoais, caso funcionem sem supervisão.
- Permita que apenas pessoas qualificadas utilizem a ferramenta eléctrica. A ferramenta eléctrica só pode ser operada por adolescentes, caso tenham idades superiores a 16 anos, isto seja necessário para os seus objetivos educativos e sejam sujeitos à supervisão de um perito.
- Crianças ou pessoas que, devido às suas capacidades físicas, sensoriais ou mentais ou à sua inexperiência ou desconhecimento, não são capazes de operar a ferramenta eléctrica de forma segura, não podem utilizar a mesma sem supervisão ou instruções de uma pessoa responsável. Caso contrário, existe o perigo de funcionamento incorreto e ferimentos.
- Controle regularmente os cabos de ligação da ferramenta eléctrica e cabos de extensão quanto a danos. Em caso de danos, estes devem ser substituídos por pessoal técnico qualificado ou por uma oficina de assistência a clientes da REMS contratada e autorizada.
- Utilize apenas os cabos de extensão permitidos e adequadamente identificados, com suficiente corte transversal. Utilize cabos de extensão até um comprimento de 10 m com um corte transversal de 1,5 mm², de 10 – 30 m com um corte transversal de 2,5 mm².
- O spray para flexão REMS em recipientes aerossol é amigo do ambiente, mas contém gás propulsor inflamável. Os recipientes aerossol encontram-se sob pressão, não abrir bruscamente. Proteja-os da radiação solar e do aquecimento acima dos 50°C. Os recipientes aerossol podem explodir. Perigo de ferimentos.

Indicações de segurança para baterias

⚠️ ATENÇÃO

Leia todas as indicações, instruções, ilustrações e dados técnicos fornecidos com a presente ferramenta eletrónica. Negligências no cumprimento das instruções descritas em seguida podem provocar choques eléctricos, incêndios e/ou ferimentos graves.

Conserve todas as indicações de segurança e instruções para futuras consultas.

- Utilize apenas a bateria em ferramentas eléctricas REMS. Só assim a bateria é protegida de sobrecargas perigosas.
- Utilize apenas baterias REMS originais com a tensão indicada na placa de identificação. A utilização de outras baterias pode conduzir a ferimentos e perigo de incêndio devido a explosão de baterias.
- Utilize a REMS bateria e o carregador rápido apenas dentro da gama de temperaturas de trabalho indicada.
- Carregue as baterias REMS apenas no carregador rápido REMS. Em caso de utilização de um carregador não adequado existe o perigo de incêndio.
- Antes da primeira utilização, carregue por completo a REMS bateria no carregador rápido de forma o rendimento total da bateria. As baterias são fornecidas com carga parcial.
- Introduza a bateria em linha reta e não com força no compartimento da mesma. Existe o risco dos contactos da bateria ficarem dobrados e a bateria ser danificada.
- Proteja a bateria do aquecimento, radiação solar, fogo e da humidade. Existe perigo de explosão e de incêndio.
- Não utilize a bateria em áreas potencialmente explosivas nem em ambientes em que se encontrem por ex. gases inflamáveis, solventes, pó, vapores, humidade. Existe perigo de explosão e de incêndio.
- Não abra a bateria nem efetue alterações na estrutura da mesma. Existe perigo de explosão e de incêndio devido a curto-circuito.
- Não utilize baterias com caixa defeituosa ou contactos danificados. Em caso de danos e utilização indevida da bateria podem ser libertados vapores. Os vapores podem irritar as vias respiratórias. Ventile o local e em caso de queixas consulte um médico.
- No caso de utilização incorreta, a bateria pode verter líquido. Não tocar no líquido. O líquido libertado pode conduzir a irritações da pele ou a queimaduras. Em caso de contato lavar imediatamente com água. Caso o líquido entre em contato com os olhos, também deve entrar em contato com o médico.
- Tenha em atenção as indicações de segurança impressas na bateria e no carregador rápido.

- Mantenha as baterias não utilizadas afastadas de cliques, moedas, chaves, pregos, parafusos ou outros pequenos objetos metálicos que possam provocar uma ligação em ponte dos contactos. Existe perigo de explosão e de incêndio devido a curto-circuito.
- Antes de conservar/armazenar prolongadamente a ferramenta eléctrica, retire a bateria. Proteja os contactos da bateria de curto-circuitos, p. ex. com uma tampa. Desta forma, o risco de fuga de líquido da bateria é reduzido. Desta forma, o risco de fuga de líquido da bateria é reduzido.
- Não elimine as baterias danificadas juntamente com o lixo doméstico normal. Entregue as baterias com defeito numa oficina de assistência a clientes REMS autorizado ou a numa empresa de recolha reconhecida. Respeitar as normas nacionais. Ver também 6. Eliminação.
- Mantenha as baterias não utilizadas fora do alcance de crianças. As baterias podem constituir um perigo de morte quando são ingeridas. Caso isto aconteça, peça imediatamente ajuda médica.
- Evite o contato com as baterias gastas. O líquido libertado pode conduzir a irritações da pele ou a queimaduras. Em caso de contato lavar imediatamente com água. Caso o líquido entre em contato com os olhos, também deve entrar em contato com o médico.
- Retire as baterias da ferramenta eléctrica, se estas estiverem gastas. Desta forma, o risco de fuga de líquido das baterias é reduzido.
- Nunca carregue as pilhas, nunca as desmonte, nunca as coloque no fogo e não provoque um curto-circuito. As pilhas podem provocar um incêndio e explodir. Existe perigo de ferimentos.

Esclarecimento de símbolos

⚠️ ATENÇÃO

Risco com um grau médio de risco que pode provocar a morte ou ferimentos graves (irreversíveis) em caso de não observância.

⚠️ CUIDADO

Risco com um grau reduzido de risco que pode provocar a morte ou ferimentos reduzidos (irreversíveis) em caso de não observância.

AVISO

Dano material, nenhuma indicação de segurança! nenhum perigo de ferimento.



Antes da colocação em funcionamento, leia o manual de instruções



Utilizar protector de ouvido



Ferramenta eléctrica da classe de protecção II



Eliminação ecológica



Marca CE de conformidade

1. Dados técnicos

Utilização correcta

⚠️ ATENÇÃO

A REMS Curvo e a REMS Akku-Curvo sem fios destinam-se à flexão por tracção a frio de tubos até 180°.

A REMS Curvo 50 destina-se à flexão por tracção a frio de tubos até 90°.

Quaisquer outras utilizações são indevidas e, portanto, não permitidas.

1.1. Volume de fornecimento

REMS Curvo:	Curvadora de tubos eléctrica, pinos de inserção, segmento de flexão e peças deslizantes referentes ao conjunto encomendado, manual de instruções, caixa metálica.
REMS Curvo 50:	Curvadora de tubos eléctrica, elemento de transmissão quadrado 35–50, apoio 35–50, pinos de inserção, manual de instruções, caixa de transporte.
REMS Akku-Curvo:	Curvadora de tubos eléctrica, bateria Li-Ion, carregador rápido Li-Ion/Ni-Cd, pinos de inserção, segmento de flexão e peças deslizantes referentes ao conjunto encomendado, manual de instruções, caixa metálica.

1.2. Números de artigo

Máquina de acionamento REMS Curvo	580000
Máquina de acionamento REMS Curvo 50	580100
Máquina de acionamento REMS Akku-Curvo Li-Ion	580002
Elemento de transmissão quadrado 35–50, apoio 35–50 (REMS Curvo 50)	582110
Elemento de transmissão quadrado 10–40, apoio 10–40 (REMS Curvo 50)	582120
Pino de inserção	582036
Carregador rápido Li-Ion/Ni-Cd (REMS Akku-Curvo)	571560
Bateria Li-Ion 18 V, 3,0 Ah (REMS Akku-Curvo)	565225
Spray para flexão REMS, 400 ml	140120
Suporte para máquina 3B	586100
Suporte para máquina WB	586150
Caixa metálica (REMS Curvo)	586000
Caixa metálica (REMS Akku-Curvo)	586015
Caixa de transporte (REMS Curvo 50)	590160
Caixa metálica (segmento de flexão e peça deslizante da REMS Curvo 50)	586012

REMS CleanM	140119
Segmentos de flexão e peças deslizantes	ver fig. 3

Nível de potência sonora	$L_{wA} = 97 \text{ dB (A)}$	88 dB (A)	88 dB (A)
Incerteza	$K = 3 \text{ dB (A)}$		

1.3. Área de trabalho

Se a flexão a frio for executada de modo correto não deverão ocorrer fissuras nem dobras. Os tubos com qualidade ou dimensões que não garantam este princípio não são adequados para a flexão com a REMS Curvo, REMS Curvo 50 e REMS Akku-Curvo.

Conforme DIN EN 1057, tubos de cobre duros até Ø 18 mm podem ser curvados a frio, e devem ser observados os raios de curvar mínimos. Estão disponíveis matrizes de curvar e peças de deslize disponíveis para raios de curvar maiores.

REMS Curvo

- Tubos de cobre duros, semi-duros, macios, também de parede fina, Ø 10–35 mm, Ø %–1%".
- Tubos de cobre macios revestidos, também de parede fina, Ø 10–18 mm.
- Tubos de aço inoxidável dos sistemas de press-fitting Ø 12–28 mm.
- Tubos de aço C revestidos dos sistemas de press-fitting Ø 12–28 mm.
- Tubos de precisão em aço macio Ø 10–28 mm.
- Tubos de aço DIN EN 10255 (DIN 2440) ¼"–¾".
- Tubos de instalações eléctricas DIN EN 50086 Ø 16–32 mm.
- Tubos multicamada Ø 14–40 mm.

Máximo ângulo de curvar 180°

REMS Curvo 50

- Tubos de aço DIN EN 10255 (DIN 2440) Ø ¼"–1¼".
- Tubos de cobre duro, semi duro e recozido Ø 10–42 mm.
- Tubos de cobre de parede fina Ø 10–35 mm.
- Tubos de aço inoxidável dos sistemas de press-fitting Ø 12–42 mm.
- Tubos de aço C (não revestido) dos sistema de "press-fitting" Ø 12–42 (28) mm.
- Tubos multicamada Ø 14–50 mm.
- Tubos de precisão em aço macio Ø 10–28 mm.
- Tubos de instalações eléctricas DIN EN 50086 Ø 16–32 mm.

Máximo ângulo de curvar 90°

REMS Akku-Curvo

- Tubos de cobre duros, semi-duros, macios, também de parede fina, Ø 10–28 mm, Ø %–1%".
- Tubos de cobre macios revestidos, também de parede fina, Ø 10–18 mm.
- Tubos de aço inoxidável dos sistemas de press-fitting Ø 12–28 mm.
- Tubos de aço C revestidos dos sistemas de press-fitting Ø 12–28 mm.
- Tubos de precisão em aço macio Ø 10–28 mm.
- Tubos de aço DIN EN 10255 Ø ¼"–½".
- Tubos de instalações eléctricas DIN EN 50086 Ø 16–25 mm.
- Tubos multicamada Ø 14–32 mm

Máximo ângulo de curvar 180°

1.4. Rotações	Curvo	Curvo 50	Akku-Curvo
Rotações ajustáveis sem escalonamento	0...4 min ⁻¹	0...1 min ⁻¹	0...3,33 min ⁻¹

1.5. Dados técnicos

REMS Curvo,	230 V~; 50–60 Hz; 1000 W o		
REMS Curvo 50	110 V~; 50–60 Hz; 1000 W		
	Modo de paragem S3 15% (AB 2/14 min),		
	Duplo isolamento, antiparasitário.		
	Tipo de proteção IP 20.		
REMS Akku-Curvo	18 V =; 3,0 Ah		
Carregador rápido	Entrada	230 V~; 50–60 Hz; 65 W	
	Saída	10,8–18 V =	
		com supressão de interferências	
	Entrada	110 V~; 50–60 Hz; 65 W	
	Saída	10,8–18 V =	
		com supressão de interferências	

1.6. Dimensões (mm)	Curvo	Curvo 50	Akku-Curvo
C.xL.xAlt ^o :	585x215x140 (23"x8½"x5½")	640x240x95 (25"x9½"x3¾")	540x280x140 (21¼"x11"x5½")

1.7. Pesos

Máquina simples	8,3 kg (18,3 lb)	16,9 kg (37,3 lb)	8,6 kg (com acu.) (19,0 lb)
Matrizes curvar	0,2..3,8 kg (0,4..8,4 lb)	4,44..7,8 kg (9,7..17,2 lb)	0,2..2,6 kg (0,4..5,7 lb)
Peças deslizantes	0,1..0,2 kg (0,2..0,4 lb)	0,2..0,4 kg (0,4..0,9 lb)	0,1..0,2 kg (0,2..0,4 lb)
Braço de fixação	0,4 kg (0,9 lb)	0,4 kg (0,9 lb)	0,4 kg (0,9 lb)
REMS Acumulador Li-Ion			
18 V, 3,2 Ah			0,7 kg (1,5 lb)

1.8. Informação de ruídos

Valor de emissão relacionado com local de trabalho	93 dB (A)	92 dB (A)	81 dB (A)
Nível de pressão sonora	$L_{pA} = 86 \text{ dB (A)}$	88 dB (A)	75 dB (A)

1.9. Vibrações

Peso efectivo de valor de aceleração	< 2,5 m/s ²	2,5 m/s ²	2,5 m/s ²
	$K = 1,5 \text{ m/s}^2$		

O valor da emissão de vibrações indicado foi medido segundo um processo de ensaio normalizado e pode ser utilizado para a comparação com o de um outro aparelho. O valor da emissão de vibrações indicado também pode ser utilizado para uma primeira avaliação da exposição.

⚠ CUIDADO

O valor da emissão de vibrações pode divergir do valor nominal durante a utilização efectiva do aparelho, em função do tipo e do modo em que o mesmo é utilizado; assim como pelo facto de estar ligado, mas a funcionar sem carga.

2. Por em marcha

2.1. Ligação eléctrica

⚠ ATENÇÃO

Ter em atenção a tensão de rede! Antes de ligar a curvadora eléctrica ou o carregador rápido REMS, verificar se a tensão indicada na placa de identificação corresponde à tensão de rede. Em locais de construção, em ambientes húmidos, em áreas interiores e exteriores ou em tipos de instalação semelhantes, a curvadora eléctrica deve ser operada apenas com um dispositivo de proteção de corrente (interruptor FI) na rede, que interrompe o fornecimento de energia assim que a corrente de descarga à terra exceda 30 mA por 200 ms.

Baterias

AVISO

Introduzir a bateria (17) no motor de propulsão ou no carregador rápido sempre na vertical. A introdução na diagonal danifica os contactos e pode provocar um curto-circuito, danificando a bateria.

Descarga profunda através de subtensão

As baterias Li-Ion devem manter a tensão mínima, caso contrário a bateria pode ser danificada devido a "subtensão". As células das baterias REMS Li-Ion estão pré-carregadas com aprox. 40 % no acto da entrega. Por isso as baterias Li-Ion devem ser carregadas antes da utilização e recarregadas regularmente. Caso esta prescrição seja ignorada pelo fabricante de células, a bateria Li-Ion pode ser danificada devido a "subtensão".

Subtensão devido a armazenamento

Caso uma bateria Li-Ion com pouca carga seja armazenada, em caso de armazenamento prolongado esta pode ser danificada devido a subtensão provocada por auto-descarga. Por isso as baterias Li-Ion devem ser carregadas antes do armazenamento e recarregadas, no mínimo, a cada seis meses e antes de nova tensão.

AVISO

Antes da utilização carregar a bateria. Recarregar regularmente as baterias Li-Ion para evitar descargas profundas. Em caso de descarga profunda, a bateria fica danificada.

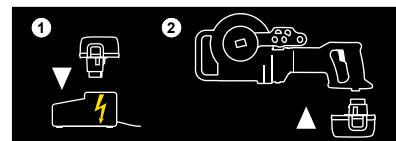

Utilizar apenas carregadores rápidos REMS para o carregamento. As baterias Li-Ion apenas alcançam a sua capacidade total após vários carregamentos. Não carregar baterias não recarregáveis.

Carregador rápido de Li-Ion/Ni-Cd (n.º do art. 571560)

Caso a ficha esteja ligada, a luz piloto esquerda acende-se permanentemente a verde. Caso a bateria esteja inserida no carregador rápido, a luz piloto verde fica intermitente indicando que a bateria está a ser carregada. Quando a luz piloto verde se tornar permanente, a bateria está carregada. Caso a luz piloto vermelha fique intermitente, a bateria está avariada. Se a luz piloto vermelha se tornar permanente, a temperatura do carregador rápido e / ou da bateria encontra-se fora da área de utilização permitida de 0°C até +40°C.

AVISO

Os carregadores rápidos não são indicados para a utilização ao a livre.

2.2. Seleção da ferramenta para curvar

REMS Curvo (fig. 1a), REMS Akku-Curvo (fig. 1c)

Encaixar o segmento de flexão (1) correspondente ao tamanho do tubo de acionamento da curvadora (2). A admissão está projetada de tal modo que o segmento de flexão apenas pode ser encaixado numa direcção. Preparar para a utilização a peça deslizante (3) e os pinos de inserção (4) correspondentes ao tamanho do tubo.

REMS Curvo 50 (fig. 1b), Ø 35–50

Encaixar o segmento de flexão (1) correspondente ao tamanho do tubo de

acionamento da curvadora 35–50 (12). A admissão está projetada de tal modo que o segmento de flexão apenas pode ser encaixado numa direção. Preparar para a utilização a peça deslizante (3), o apoio 35–50 (11) e os pinos de inserção (4) correspondentes ao tamanho do tubo.

REMS Curvo 50 (fig. 1b), Ø 10–40

Retirar o elemento de transmissão quadrado 35–50 (12) e colocar o elemento de transmissão quadrado 10–40 (14) na máquina de acionamento. Encaixar o segmento de flexão (fig. 1a (1)) correspondente ao tamanho do tubo de acionamento da curvadora 10–40 (14). A admissão está projetada de tal modo que o segmento de flexão apenas pode ser encaixado numa direção. Preparar para a utilização a peça deslizante (3), o apoio 10–40 (13) e os pinos de inserção (4) correspondentes ao tamanho do tubo.

AVISO

Na REMS Curvo 50 é necessário que o apoio 35–50 (11) e o apoio 10–40 (13) seja aplicado por cima das peças especiais deslizantes e para flexão, em todos os tamanhos. Até aos tamanhos 24 R75 (¾" R75), inclusive, deve ser aplicado adicionalmente o apoio em baixo (15). Este pode, por um lado, ser colocado na união de 4 cantos do elemento de transmissão quadrado 10–40 (14), por outro lado, pode ser encaixado na caixa, com as cavilhas de segurança (16) no orifício de admissão externo do apoio em baixo (15) (ver 3.1.).

Durante a flexão sem este apoio em baixo a máquina de acionamento é danificada!

3. Funcionamento



Utilizar protector de ouvido

3.1. Processo de trabalho

Rodar/deslizar o anel de ajuste/corrediza (7) em «L» (retrocesso). Ative o interruptor de contacto de segurança (8) pegando simultaneamente no punho do motor (9). O segmento de flexão roda no sentido dos ponteiros do relógio para a sua posição de saída contra o batente fixo. Soltar o interruptor de contacto de segurança o mais possível **antes de** atingir o batente fixo de modo que este seja abordado na saída, i.e., evitando que o limitador de binário integrado seja carregado desnecessariamente. Rodar/deslizar o anel de ajuste/corrediza (7) em «L» (avanço). Inserir o tubo do segmento de flexão de forma a que a extremidade do tubo se projete no mínimo 10 mm para fora do dispositivo de arrastamento (10). Com tamanhos de tubo de 22–50 mm o tubo deverá ser introduzido no raio do segmento de flexão. Colocar a respetiva peça deslizante (3) e encaixar os pinos de inserção (4) no correspondente orifício no aparelho.

AVISO

Na REMS Curvo 50 é necessário que o apoio 35–50 (11) e o apoio 10–40 (13) seja aplicado por cima das peças especiais deslizantes e para flexão, em todos os tamanhos. Até aos tamanhos 24 R75 (¾" R75), inclusive, deve ser aplicado adicionalmente o apoio em baixo (15). Este pode, por um lado, ser colocado na união de 4 cantos do elemento de transmissão quadrado 10–40 (14), por outro lado, pode ser encaixado na caixa, com as cavilhas de segurança (16) no orifício de admissão externo do apoio em baixo (15).

Durante a flexão sem este apoio em baixo a máquina de acionamento é danificada!

No processo deve ter-se em atenção que os pinos de inserção (4) para os tamanhos 22 mm devem ser inseridos no orifício de admissão à esquerda (5) e para os tamanhos acima de 28 mm nos orifícios de admissão à direita (6).

Premir o interruptor de contacto de segurança (8), o tubo é fletido. Premir o interruptor apenas ligeiramente contra a extremidade do arco pretendido. Desta forma é possível deslocar o ponto terminal devagar e, assim, como precisão. Em cada segmento de flexão é colocada uma escala que, em conjunto com a marcação/canto exterior da peça deslizante, permite criar medidas de precisão nos arcos até 180°/ Curvo 50 até 90°. No processo deve ter-se em atenção que os diferentes materiais são projetados para trás de modo variável. Se for efetuado um arco de 180°/ Curvo 50: 90° e se a posição terminal for atingida, atuará, por seu lado, o limitador de binário. Soltar o interruptor de contacto de segurança **de imediato**. Rodar/deslizar o anel de ajuste/corrediza (7) em «L» (retrocesso). Pressionar ligeiramente o interruptor de contacto de segurança (8) para que o segmento de flexão recue alguns graus até que o tubo fique esticado. Retirar os pinos de inserção (4) e retirar o tubo curvado. Ao fletir no local pode ser retirado também o segmento de flexão para a retirada mais fácil do tubo curvado. Só deslocar o tubo de volta para a posição de saída **depois de** retirar o tubo, caso contrário o arco criado pode ser danificado. Ao curvar tubos de aço em aço inoxidável do sistema de «press-fitting» deve ter-se em atenção que a marcação no tubo pelo dispositivo de arrastamento (10) não deve ficar na área de vedação da união de prensar.

3.2. Flexão por medida

Se pretender que o arco fique posicionado num local específico do tubo, deve proceder-se a uma correção do comprimento correspondente ao tamanho do tubo. Para um arco de 90°/45° deverá ser respeitada a medida de correção X indicada na fig. 2. Ao fazê-lo a medida nominal C deve encurtar-se até à dimensão X. Se, por exemplo, um arco de 90° com tamanhos de tubo 22 com raio de curvatura 77 tiver a medida C=400 mm, então o traço da medida deve ser colocado a 319mm no tubo. Este traço deverá então – tal como mostrado na fig. 2 – deve ser colocado na marcação 0 do segmento de flexão.

3.3. Suporte para aparelhos REMS Curvo, REMS Akku-Curvo

Está disponível como acessório um suporte de máquina, ajustável em altura, 3B (n.º de art. 586100) ou um suporte de máquina ajustável em altura WB (n.º de art. 586150) para fixar na bancada de trabalho.

3.4. Lubrificante para flexão

O spray para flexão REMS (n.º de art. 140120) garante uma película de lubrificação contínua para uma menor utilização de força e uma flexão uniforme. Resistente a alta pressão, isento de ácidos. Sem CFC, pelo que não prejudica o ozono.

3.5. Proteção contra descarga total

A REMS Akku-Curvo está equipada com proteção contra descarga total da bateria. Esta desliga a ferramenta elétrica, no momento em que a bateria precise de ser recarregada. Nesta altura, retire a bateria e recarregue com o carregador rápido REMS.

4. Conservação

Sem prejuízo da manutenção mencionada de seguida, recomenda-se a submissão da curvadora elétrica, do carregador rápido e da bateria, no mínimo, uma vez por ano a uma inspeção periódica de aparelhos elétricos por uma oficina de assistência a clientes REMS autorizada. Na Alemanha deve ser realizada uma inspeção anual dos equipamentos elétrico conforme a DIN VDE 0701-0702 e, segundo a norma de prevenção de acidentes DGUV Norma 3 "Instalações e meios de operação elétricos", também prescrita para meios de operação elétricos nos locais de construção. Além disso, deve-se respeitar e seguir os regulamentos de segurança, regras e diretivas nacionais válidos para o local de aplicação.

4.1. Manutenção

⚠ ATENÇÃO

Antes dos trabalhos de manutenção remover a ficha ou a bateria!

Limpar regularmente a ferramenta elétrica, especialmente se este ficar armazenado durante muito tempo. Manter limpos os contornos da dobra do segmento de flexão (1) e peça deslizante (3). Limpar as peças em plástico (por ex. a caixa) apenas com o detergente para máquinas REMS CleanM (n.º art. 140119) ou com um sabão suave e um pano húmido. Não utilizar produtos de limpeza domésticos. Estes contêm muitos químicos, que podem danificar as peças em plástico. Nunca utilizar gasolina, óleo de terebintina, diluentes ou produtos idênticos para a limpeza. Ter em atenção que os líquidos nunca devem sair ou infiltrar-se no interior da ferramenta elétrica. Nunca mergulhar a ferramenta elétrica em líquidos.

4.2. Inspeção/Conservação

⚠ ATENÇÃO

Antes dos trabalhos de manutenção e de reparação remover a ficha ou a bateria! Estes trabalhos só podem ser realizados por pessoal técnico qualificado.

A transmissão funciona num enchimento de massa permanente e, por isso, não necessita de ser lubrificada. A curvadora elétrica REMS com motor universal tem escovas de carvão. Estas estão sujeitas a desgaste e, por isso, devem ser regularmente verificadas e eventualmente substituídas por pessoal técnico qualificado ou por intermédio de uma oficina de assistência a clientes REMS autorizada. As escovas de carvão dos motores CC desgastam-se nas máquinas de acionamento alimentadas por bateria. Estas não podem ser substituídas, deve ser trocado o motor CC.

5. Avarias

5.1. **Avaria:** O segmento de flexão mantém-se imóvel durante a flexão, mesmo com o motor a trabalhar.

Causa:

- Tubo fletido com espessura de parede demasiado elevada.
- Limitador de binário gasto.
- Escovas de carvão gastas.
- Bateria vazia ou danificada (REMS Akku-Curvo).

Solução:

- Utilizar apenas tubos permitidos.
- Solicitar a substituição do limitador de binário por pessoal técnico qualificado ou por uma oficina de assistência a clientes autorizada REMS.
- Solicitar a substituição das escovas de carvão ou do motor CC por pessoal técnico qualificado ou por uma oficina contratada de assistência a clientes autorizada da REMS.
- Carregar a bateria com o carregador rápido Li-Ion/Ni-Cd ou trocar a bateria.

5.2. **Avaria:** Curva do tubo embotada.

Causa:

- Segmento de flexão/peça deslizante incorreta.
- Peça deslizante gasta.
- Tubo danificado.

Solução:

- Utilizar segmento de flexão/peça deslizante de acordo com o tubo aplicado.
- Substituir peça deslizante.
- Utilizar apenas tubos não danificados.

5.3. **Avaria:** O tubo desliza para fora do dispositivo de arrastamento (10) durante a flexão.

Causa:

- Dispositivo de arrastamento dobrado ou gasto.
- Pouco tubo inserido no dispositivo de arrastamento.

Solução:

- Substituir segmento de flexão (1).
- Inserir o tubo do segmento de flexão de forma a que a extremidade do tubo se projete no mínimo 10 mm para fora do dispositivo de arrastamento

5.4. **Avaria:** O aparelho não arranca.

Causa:

- Cabo de ligação danificado.
- Aparelho avariado.
- Escovas de carvão gastas.
- Bateria vazia ou danificada (REMS Akku-Curvo).

Solução:

- Solicitar a substituição do cabo de ligação por pessoal técnico qualificado ou por uma oficina de assistência a clientes REMS autorizada.
- Solicitar a reparação/conservação do aparelho por pessoal técnico qualificado ou por uma oficina de assistência a clientes autorizada REMS.
- Solicitar a substituição das escovas de carvão por pessoal técnico qualificado ou por uma oficina de assistência a clientes autorizada REMS.
- Carregar a bateria com o carregador rápido Li-Ion/Ni-Cd ou trocar a bateria.

6. Eliminação

As máquinas de acionamento, as baterias e os carregadores rápidos não podem ser eliminados juntamente com o lixo doméstico após o final de vida útil. Devem ser corretamente eliminadas, de acordo com as normas estabelecidas por lei. As baterias de lítio e pacotes de bateria de todos os sistemas de bateria devem ser eliminados somente no estado descarregado, ou no caso de baterias de lítio e pacotes de bateria não totalmente descarregados, todos os contactos devem ser tapados, por ex., com fita isoladora.

7. Garantia do fabricante

O prazo de garantia é de 12 meses após a entrega do novo produto ao primeiro consumidor. A data de entrega deve ser comprovada com o envio dos documentos originais de compra, que devem conter a data da compra e a designação do produto. Todas as falhas no funcionamento ocorridas dentro do prazo de garantia, provocadas por erros de fabrico ou de material comprovados, serão reparadas gratuitamente. O prazo de garantia do produto não se prolongará nem se renovará com a reparação das avarias. Ficam excluídos da garantia todos os danos provocados pelo desgaste natural, manuseamento incorrecto ou uso normal, não observação dos regulamentos de operação, meios de operação inadequados, cargas excessivas, utilização para outras finalidades além das previstas, intervenções pelo próprio utilizador ou por terceiros ou outras razões fora do âmbito da responsabilidade da REMS.

Os serviços de garantia devem ser prestados, exclusivamente, pelas oficinas de assistência técnica contratadas e autorizadas REMS. Todas as reclamações serão consideradas apenas se o aparelho for entregue a uma oficina de assistência técnica contratada e autorizada REMS sem terem sido efectuadas quaisquer intervenções e sem o aparelho ter sido anteriormente desmontado por outros. Produtos e peças substituídos passam a ser propriedade da REMS.

Os custos relativos ao transporte de ida e volta são da responsabilidade do utilizador.

Os direitos legais do utilizador, em especial o seu direito de reclamação perante o representante em caso de danos, manter-se-ão inalterados. Esta garantia do fabricante é válida exclusivamente para produtos novos, comprados e utilizados na União Europeia, na Noruega ou na Suíça.

A esta garantia aplica-se o direito alemão, excluindo-se a Convenção das Nações Unidas sobre os Contratos de Compra e Venda Internacional de Mercadorias (CISG).

8. Listas de peças

Para obter informações sobre as listas de peças, ver www.rems.de → Downloads → Parts lists.

Tłumaczenie z oryginału instrukcji obsługi

Rys. 1 – 2

1 Segment gnący	10 Zabierak
2 Zabierak czworokątny	11 Wspornik 35–50
3 Ślizg	12 Zabierak czworokątny 35–50
4 Trzpień wtykowy	13 Wspornik 10–40
5 Lewy otwór mocujący	14 Zabierak czworokątny 10–40
6 Prawy otwór mocujący	15 Wspornik dolny
7 Pierścień nastawczy / Suwak	16 Trzpień blokujący
8 Impulsowy wyłącznik bezpieczeństwa	17 Akumulator
9 Uchwyt silnika	

Rys. 3

① Segment gnący i ślizg do rur Ø mm/cal

R mm	Promień gięcia mm w osi neutralnej łuku (DVGW GW 392)
X mm	Wymiar korekty mm
1)	Zgodnie z normą DVGW GW 392 dla rur miedzianych Ø 28 mm
2)	Wymagany minimalny promień gięcia 114 mm. Grubość ścianki ≥ 0,9 mm.
3)	Wymagany zabierak czworokątny 35–50, wspomnik 35–50 (nr kat. 582120).
Cu:	Twarde, półtwarde, miękkie rury miedziane, także cienkościennie, EN 1057
St 10217:	rury ze stali nierdzewnej systemów zaciskowych EN 10217-7 (DIN 2463)
St 10305-U:	rury ze stali węglowej w osłonie systemów zaciskowych EN 10305-3 (DIN 2394)
St 10305:	miękkie rury precyzyjne ze stali EN 10305-1, EN 10305-2, EN 10305-3 (DIN 2391–2394), rury ze stali węglowej EN 10305-3 (DIN 2394)
St 10255:	Rury stalowe (do gwintowania) wg EN 10255 (DIN 2440)
St 50086:	Rury instalacji elektrycznej wg EN 50086
U:	w osłonie
V:	Rury wielowarstwowe do systemów zaciskowych

Ogólne przepisy bezpieczeństwa dla elektronarzędzi

⚠ OSTRZEŻENIE

Należy zapoznać się ze wszystkimi wskazówkami bezpieczeństwa, instrukcjami, rysunkami i danymi technicznymi dołączonymi do niniejszego elektronarzędzia. Zlekceważenie poniższych wskazówek bezpieczeństwa oraz instrukcji grozi porażeniem prądem, pożarem i/lub ciężkimi obrażeniami ciała.

Zachowywać na przyszłość wszystkie wskazówki bezpieczeństwa i instrukcje.

Użyte we wskazówkach bezpieczeństwa wyrażenie „elektronarzędzie” oznacza elektronarzędzie zasilane z sieci energetycznej (z przewodem zasilającym) i elektronarzędzie zasilane z akumulatora (bez przewodu zasilającego).

1) Bezpieczeństwo na stanowisku pracy

- Na stanowisku pracy utrzymywać czystość i dobre oświetlenie.** Nieporządek i nieoświetlone obszary robocze mogą sprzyjać wypadkom.
- Przy pomocy elektronarzędzi nie pracować w otoczeniu zagrożonym wybuchem, w którym znajdują się palne ciecze, gazy lub pyły.** Elektronarzędzia są źródłem iskier, które mogą spowodować zapłon pyłów lub par.
- W pobliżu, gdzie wykonywana jest praca elektronarzędziami nie dopuszczać dzieci i osób trzecich.** Ich obecność może rozpraszać osobę pracującą i spowodować utratę kontroli nad urządzeniem.

2) Bezpieczeństwo elektryczne

- Wtyczka podłączeniowa elektronarzędzia musi dokładnie pasować do gniazda sieciowego.** Wtyczka nie może być w żaden sposób przerabiana. Elektronarzędzia wymagające uziemienia ochronnego nie mogą być zasilane przez jakiegokolwiek łączniki. Niezmienione wtyczki i pasujące gniazdko zmniejszają ryzyko porażenia prądem elektrycznym.
- Unikać kontaktu ciała z elementami uziemionymi, np. rurami, kaloryferami, piecami, chłodziarkami.** Uziemienie ciała podczas pracy zwiększa ryzyko porażenia prądem elektrycznym.
- Nie wystawiać elektronarzędzi na działanie deszczu lub wilgoci.** Wniknięcie wody do wnętrza elektronarzędzi zwiększa ryzyko porażenia prądem elektrycznym.
- Przewód podłączeniowy nie służy do transportu lub zawieszania elektronarzędzi albo do wyciągania wtyczki z gniazda sieciowego.** Chronić przewód podłączeniowy przed wysoką temperaturą, olejami, ostrymi krawędziami i ruchomymi elementami urządzenia. Uszkodzony lub splątany przewód zwiększa ryzyko porażenia prądem elektrycznym.
- Podczas pracy z elektronarzędziami na zewnątrz, gdy konieczne jest stosowanie przedłużacza, stosować wyłącznie przedłużacz dostosowany także do użytku zewnętrznego.** Stosowanie przedłużacza odpowiedniego dla pracy na zewnątrz zmniejsza ryzyko porażenia prądem elektrycznym.
- Jeśli konieczna jest praca z elektronarzędziami w wilgotnym otoczeniu, należy zastosować wyłącznik ochronny prądowy.** Stosowanie wyłącznika ochronnego prądowego zmniejsza ryzyko porażenia prądem elektrycznym.

3) Bezpieczeństwo osób

- Być uważnym, zwracać uwagę na wykonywane czynności, rozsądnie postępować podczas pracy z elektronarzędziami.** Nie używać elektronarzędzi, jeżeli jest się zmęczonym lub pod wpływem narkotyków, alkoholu lub leków. Chwila nieuwagi podczas użytkowania elektronarzędzi może spowodować groźne obrażenia.
- Nosić osobiste wyposażenie ochronne oraz zawsze okulary ochronne.** Używanie osobistego wyposażenia ochronnego, jak maski przeciwpyłowej, obuwia antypoślizgowego, kasku ochronnego lub ochrony słuchu, w zależności od używanych elektronarzędzi zmniejsza ryzyko obrażeń.
- Wykluczyć możliwość przypadkowego samoczynnego włączenia się urządzenia.** Przed podłączeniem do gniazda sieciowego i/lub do akumula-

tora oraz przed chwytaniem i przenoszeniem upewnić się, czy elektronarzędzie jest wyłączone. Przenoszenie urządzenia elektrycznego z palcem na wyłączniku lub próba podłączenia do gniazda sieciowego, gdy sprzęt jest włączony, może spowodować wypadek.

- Przed włączeniem elektronarzędzia usunąć wszystkie narzędzia nastawcze i klucze.** Narzędzia lub klucze pozostawione w obracających się elementach urządzenia mogą prowadzić do obrażeń.
- Unikać nienaturalnych pozycji ciała podczas pracy.** Zadbaj o bezpieczną pozycję stojącą i w każdej chwili utrzymywać równowagę. Pozwoli to lepiej kontrolować elektronarzędzie w nieoczekiwanych sytuacjach.
- Nosić odpowiednią odzież.** Nie nosić luźnej odzieży lub ozdób. Nie zbliżać włosów, ubrania i rękawiczek do ruchomych elementów. Luźna odzież, długie, ozdoby lub długie włosy mogą zostać pochwycone przez ruchome elementy.
- Jeśli możliwe jest zamontowanie urządzeń odpylających i wychwytyjących, upewnić się, czy są podłączone i prawidłowo stosowane.** Stosowanie urządzeń odsysających pyły zmniejsza zagrożenie przez pyły.
- Nie przeceniać swoich możliwości i nie lekceważyć zasad bezpieczeństwa dla elektronarzędzi, pomimo wielokrotnego użycia i znajomości elektronarzędzia.** Nieuczonne postępowanie może w ciągu ułamka sekundy doprowadzić do ciężkich obrażeń.

4) Stosowanie i obchodzenie się z elektronarzędziami

- Nie przeciążać urządzeń.** Do każdej pracy stosować odpowiednie dla tego celu urządzenia. Przy pomocy właściwych elektronarzędzi pracuje się lepiej i pewniej w żądanym zakresie mocy.
- Nie używać elektronarzędzi z uszkodzonym wyłącznikiem.** Elektronarzędzie nie dające się w dowolnym momencie włączyć lub wyłączyć stwarza zagrożenie i musi zostać naprawione.
- Wyjąć wtyczkę z gniazda sieciowego i/lub usunąć akumulator przed rozpoczęciem jakichkolwiek nastawień w urządzeniu, zmianą jego wyposażenia lub w przypadku odłożenia urządzenia.** Te środki ostrożności zapobiegają nieoczekiwanemu uruchomieniu elektronarzędzia.
- Nieużywane elektronarzędzia przechowywać poza zasięgiem dzieci.** Nie zezwalać na obsługę elektronarzędzi osobom nie zaznajomionych z jego obsługą lub takim, które nie przeczytały niniejszej instrukcji. Elektronarzędzia w rękach osób niedoświadczonych mogą być niebezpieczne.
- Starannie dbać o elektronarzędzie.** Sprawdzać prawidłowe funkcjonowanie wszystkich ruchomych elementów urządzenia, czy nie są zatarte, pęknięte lub uszkodzone w sposób obniżający funkcjonowanie elektronarzędzia. Wymianę uszkodzonych elementów urządzenia zlecać wyłącznie fachowcom warsztatowi naprawczym. Wiele wypadków ma przyczynę w nieprawidłowej konserwacji elektronarzędzi.
- Zespoły tnące muszą być zawsze ostre i czyste.** Prawidłowo utrzymywane zespoły tnące z ostrymi krawędziami rzadziej się zakleszczają i dają się łatwiej prowadzić.
- Stosować elektronarzędzia, osprzęt, narzędzia wymienne itp. zgodnie z niniejszą instrukcją.** Uwzględnić przy tym warunki pracy i rodzaj czynności przewidzianej do wykonania. Stosowanie elektronarzędzi do innych celów aniżeli przewidziane może prowadzić do niebezpiecznych sytuacji.
- Uchwyty i powierzchnie chwytne utrzymywać w stanie suchym, czystym, bez zanieczyszczenia olejem i smarem.** Śliskie uchwyty i powierzchnie chwytne uniemożliwiają bezpieczną obsługę i kontrolę nad elektronarzędziem w niespodziewanych sytuacjach.

5) Stosowanie i obchodzenie się z narzędziami akumulatorowymi

- Akumulatory ładować tylko przy pomocy ładowarek zalecanych przez producenta.** Ładowanie przy pomocy ładowarki przeznaczonej do określonego typu akumulatorów może spowodować pożar w przypadku zastosowania jej do innych akumulatorów.
- W elektronarzędziach stosować tylko przewidziane do tego celu akumulatory.** Stosowanie akumulatorów innych typów może spowodować obrażenia lub pożar.
- Nieużywane akumulatory przechowywać z dala od spinaczy biurowych, monet, kluczy, gwoździ, śrub lub innych metalowych przedmiotów mogących spowodować zwarcie styków akumulatora.** Zwarcie styków akumulatora może spowodować oparzenia lub pożar.
- Nieprawidłowe użytkowanie akumulatora może spowodować wyciek elektrolitu.** Unikać kontaktu z nim. W przypadku ewentualnego kontaktu splukać skórę wodą. W przypadku dostania się elektrolitu do oczu, zawezwać dodatkowo pomoc lekarską. Wyciekający elektrolit może spowodować podrażnienie skóry lub oparzenia.
- Nie wolno używać uszkodzonego lub zmodyfikowanego akumulatora.** Uszkodzone lub zmodyfikowane akumulatory mogą się zachowywać w nieprzewidywalny sposób i doprowadzić do pożaru, wybuchu lub obrażeń.
- Nie wolno wystawiać akumulatora na działanie ognia lub wysokich temperatur.** Ogień lub temperatury powyżej 130 °C (265 °F) mogą spowodować eksplozję.
- Stosować się do wszystkich instrukcji dotyczących ładowania i nigdy nie ładować akumulatora lub narzędzi akumulatorowych poza podany w instrukcji obsługi zakres temperatur.** Nieprawidłowy sposób ładowania lub ładowanie poza dozwolonym zakresem temperatur grozi zniszczeniem akumulatora i zwiększa ryzyko pożaru.
- Serwis**
 - Naprawę elektronarzędzi zlecać wyłącznie wykwalifikowanemu specjalistycznemu personelowi z zastosowaniem wyłącznie oryginalnych części zamiennych.** Pozwala to zapewnić bezpieczeństwo eksploatacji urządzenia.
 - Nie przeprowadzać nigdy prac serwisowych na uszkodzonych akumulatorach.** Wszelkie prace serwisowe na akumulatorach wolno wykonywać wyłącznie producentowi lub autoryzowanemu serwisowi.

Wskazówki bezpieczeństwa dla elektrycznej giętarki do rur

⚠ OSTRZEŻENIE

Należy zapoznać się ze wszystkimi wskazówkami bezpieczeństwa, instrukcjami, rysunkami i danymi technicznymi dołączonymi do niniejszego elektronarzędzia. Zlekceważenie poniższych wskazówek bezpieczeństwa oraz instrukcji grozi porażeniem prądem, pożarem i/lub ciężkimi obrażeniami ciała.

Zachowywać na przyszłość wszystkie wskazówki bezpieczeństwa i instrukcje.

- Nie wolno używać uszkodzonego elektronarzędzia. Występuje niebezpieczeństwo wypadku.
- Podczas gięcia nie wolno sięgać pomiędzy rurę a segment gnący. Występuje niebezpieczeństwo obrażeń.
- Chronić osoby uczestniczące w wykonywanych pracach podczas gięcia obracającej się rury. Niebezpieczeństwo obrażeń.
- Zachować ostrożność podczas gięcia z użyciem giętarki do rur firmy REMS. Urządzenie działa z bardzo dużą siłą gięcia. W przypadku użytkowania niezgodnie z przeznaczeniem występuje niebezpieczeństwo obrażeń.
- Nie pozostawiać nigdy włączonego elektronarzędzia bez nadzoru. W przypadku dłuższych przerw w pracy wyłączyć elektronarzędzie, odłączyć wtyczkę sieciową/wyjąć akumulator. Urządzenia elektryczne mogą stanowić zagrożenie i doprowadzić do powstania szkód materialnych i/lub osobowych w przypadku braku nadzoru nad nimi.
- Elektronarzędzie powierzać wyłącznie przeszkolonym osobom. Młodocianym wolno użytkować niniejsze urządzenie jedynie po ukończeniu 16 roku życia, w ramach praktyki zawodowej i wyłącznie pod nadzorem fachowca.
- Dzieciom oraz osobom niepełnosprawnym fizycznie lub umysłowo bądź też nieposiadającym odpowiedniego doświadczenia i/lub wiedzy w zakresie bezpiecznej obsługi elektronarzędzi nie wolno użytkować niniejszego elektronarzędzia bez nadzoru kompetentnej osoby. W przeciwnym razie występuje niebezpieczeństwo nieprawidłowej obsługi i obrażeń.
- Należy regularnie sprawdzać przewód podłączeniowy elektronarzędzia oraz przedłużacz pod kątem uszkodzeń. Wymianę uszkodzonych przewodów zlecać wyłącznie wykwalifikowanym specjalistom lub autoryzowanemu serwisowi firmy REMS.
- Używać wyłącznie dopuszczonych i odpowiednio oznaczonych przedłużaczy o odpowiednim przekroju. Stosować przedłużacze w przypadku długości do 10 m o przekroju 1,5 mm², w przypadku długości 10 – 30 m o przekroju 2,5 mm².
- W rozpylaczach aerozolowych do giętarek REMS znajduje się dodatek w formie obojętnego dla środowiska, lecz łatwopalnego gazu wytłaczającego (butan). Puszki z aerozolem znajdują się pod ciśnieniem – nie wolno otwierać ich przy użyciu siły. Należy chronić je przed promieniowaniem słonecznym i nagrzaniem powyżej 50°C. Puszki z aerozolem mogą pęknąć i doprowadzić do pożaru i obrażeń.

Wskazówki bezpieczeństwa dla akumulatorów

⚠ OSTRZEŻENIE

Należy zapoznać się ze wszystkimi wskazówkami bezpieczeństwa, instrukcjami, rysunkami i danymi technicznymi dołączonymi do niniejszego elektronarzędzia. Zlekceważenie poniższych wskazówek bezpieczeństwa oraz instrukcji grozi porażeniem prądem, pożarem i/lub ciężkimi obrażeniami ciała.

Zachowywać na przyszłość wszystkie wskazówki bezpieczeństwa i instrukcje.

- Akumulatora używać wyłącznie w elektronarzędziach REMS. Tylko w ten sposób można zapobiec niebezpiecznemu przeciążeniu akumulatora.
- Należy używać wyłącznie oryginalnych akumulatorów REMS o napięciu podanym na tabliczce znamionowej. Stosowanie innych akumulatorów może spowodować obrażenia lub pożar w wyniku wybuchu akumulatorów.
- Akumulatora i ładowarki szybkoładującej wolno używać wyłącznie w podanym zakresie temperatur roboczych.
- Akumulatory REMS ładować wyłącznie za pomocą ładowarki szybkoładującej REMS. W przypadku nieodpowiedniej ładowarki występuje niebezpieczeństwo pożaru.
- Akumulator przed pierwszym użyciem należy naładować do pełna za pomocą ładowarki szybkoładującej, aby uzyskać pełną moc akumulatora. Akumulatory są dostarczane w stanie częściowo naładowanym.
- Akumulator włożyć prosto, bez użycia siły w komorę akumulatora. Występuje niebezpieczeństwo skrzywienia styków akumulatora i jego uszkodzenia.
- Akumulatory należy chronić przed gorącem, promieniowaniem słonecznym, ogniem i wilgocią. Występuje niebezpieczeństwo wybuchu i pożaru.
- Nie wolno użytkować akumulatorów w strefach zagrożonych wybuchem oraz w otoczeniu np. palnych gazów, rozpuszczalników, pyłów, par, wilgoci. Występuje niebezpieczeństwo wybuchu i pożaru.
- Nie wolno otwierać akumulatora i dokonywać w nim zmian konstrukcyjnych. Występuje niebezpieczeństwo wybuchu i pożaru w wyniku zwarcia.
- Nie wolno użytkować akumulatora z uszkodzoną obudową lub uszkodzonymi stykami. W przypadku uszkodzenia lub nieprawidłowego użytkowania akumulatora występuje niebezpieczeństwo wydostania się oparów. Opary mogą podrażnić drogi oddechowe. Należy wyjść na świeże powietrze a w razie dolegliwości zgłosić się do lekarza.
- Nieprawidłowe użytkowanie akumulatora może spowodować wyciek elektrolitu. Nie dotykać elektrolitu. Elektrolit może spowodować podrażnienie skóry lub oparzenia. W przypadku ewentualnego kontaktu spłukać skórę wodą. W przypadku dostania się elektrolitu do oczu, zgłosić się ponadto do lekarza.

- Przestrzegać wskazówek bezpieczeństwa nadrukowanych na akumulatorze oraz ładowarce szybkoładującej.
- Nieużywane akumulatory przechowywać z dala od spinaczy biurowych, monet, kluczy, gwoździ, śrub lub innych metalowych przedmiotów mogących spowodować zwarcie styków. Występuje niebezpieczeństwo wybuchu i pożaru w wyniku zwarcia.
- Przed dłuższym składowaniem/magazynowaniem wyjąć akumulator z elektronarzędzia. Należy zabezpieczyć styki akumulatora przez zwiarcie, np. zatyczkami. Pozwala to na zmniejszenie ryzyka wylania akumulatorów.
- Uszkodzonych akumulatorów nie usuwać z normalnymi odpadami z gospodarstw domowych. Uszkodzone akumulatory należy przekazać do autoryzowanemu serwisu REMS lub autoryzowanemu zakładowi utylizacji. Przestrzegać krajowych przepisów w tym zakresie. Patrz również 6. Utylizacja.
- Nieużywane akumulatory przechowywać poza zasięgiem dzieci. Akumulatory mogą zagrażać życiu np. wskutek połknięcia, w takim przypadku niezwłocznie wezwać pomoc medyczną.
- Unikać kontaktu z wylanymi akumulatorami. Elektrolit może spowodować podrażnienie skóry lub oparzenia. W przypadku ewentualnego kontaktu spłukać skórę wodą. W przypadku dostania się elektrolitu do oczu, zgłosić się ponadto do lekarza.
- Wyjąć akumulatory z elektronarzędzia, jeżeli są zużyte. Pozwala to na zmniejszenie ryzyka wylania akumulatorów.
- Nie wolno nigdy ładować baterii, rozbierać, wrzucać do ognia oraz zwierzać. Baterie mogą spowodować pożar lub ulec rozwarciu. W przeciwnym razie występuje niebezpieczeństwo obrażeń.

Objaśnienie symboli

⚠ OSTRZEŻENIE Zagrożenie o średnim stopniu ryzyka, które przy niewadze skutkuje śmiercią lub ciężkim zranieniem (nieodwracalnym).

⚠ PRZESTROGA Zagrożenie o niskim stopniu ryzyka, które przy niewadze może niejednokrotnie skutkować zranieniem (odwracalnym).

NOTYFIKACJA Szkody materialne, brak wskazówek bezpieczeństwa! Nie ma zagrożenia zranieniem.



Przed uruchomieniem przeczytać instrukcję obsługi



Stosować ochronę słuchu



Elektronarzędzie odpowiada klasie bezpieczeństwa II



Utylizacja przyjazna dla środowiska



Oznakowanie zgodności CE

1. Dane techniczne

Zastosowanie zgodne z przeznaczeniem

⚠ OSTRZEŻENIE

REMS Curvo i REMS Akku-Curvo są przeznaczone do gięcia rur na zimno metodą przeciągania do 180°.

REMS Curvo 50 jest przeznaczona do gięcia rur na zimno metodą przeciągania do 90°.

Wszystkie inne zastosowania traktowane są jako niezgodne z przeznaczeniem i tym samym są niedopuszczalne.

1.1. Zakres dostawy

REMS Curvo:	Elektryczna giętarka do rur, trzpień wtykany, segmenty gnące i ślizgi zgodnie z zamówionym zestawem, instrukcja obsługi, skrzynka z blachy stalowej.
REMS Curvo 50:	Elektryczna giętarka do rur, zabierak czworokątny 35–50, podparcie 35–50, trzpień wtykany, instrukcja obsługi, skrzynia transportowa.
REMS Akku-Curvo:	Akumulatorowa giętarka do rur, akumulator Li-Ion, ładowarka szybkoładująca Li-Ion/Ni-Cd, trzpień wtykany, segmenty gnące i ślizgi zgodnie z zamówionym zestawem, instrukcja obsługi, skrzynka z blachy stalowej.

1.2. Numery katalogowe

Zespół napędowy REMS Curvo	580000
Zespół napędowy REMS Curvo 50	580100
Zespół napędowy REMS Akku-Curvo	580002
Zabierak czworokątny 35–50, podparcie 35–50 (REMS Curvo 50)	582110
Zabierak czworokątny 10–40, podparcie 10–40 (REMS Curvo 50)	582120
Trzpień wtykany	582036
Ładowarka szybkoładująca Li-Ion/Ni-Cd (REMS Akku-Curvo)	571560
Akumulator Li-Ion 18 V, 3,0 Ah (REMS Akku-Curvo)	565225
Spray do giętarek REMS, 400 ml	140120
Uchwyt maszynowy 3B	586100
Uchwyt maszynowy WB	586150
Skrzynka z blachy stalowej (REMS Curvo)	586000
Skrzynka z blachy stalowej (REMS Akku-Curvo)	586015
Skrzynia transportowa (REMS Curvo 50)	590160
Skrzynka z blachy stalowej (segment gnący i ślizg REMS Curvo 50)	586012

REMS CleanM 140119
 Segmenty gnące i ślizgi patrz rys. 3

Poziom hałas $L_{WA} = 97$ dB (A) 88 dB (A) 88 dB (A)
 Niepewność $K = 3$ dB (A)

1.3. Zakres zastosowania

W przypadku prawidłowego gięcia na zimno nie mogą pojawiać się żadne pęknięcia lub fałdy. Rury i wymiary, które tego nie gwarantują, nie nadają się do gięcia przy użyciu REMS Curvo, REMS Curvo 50 oraz REMS Akku-Curvo.

Twarde rury z miedzi wg DIN EN 1057 można giąć na zimno do $\varnothing 18$ mm, przy zachowaniu minimalnych promieni gięcia. Dostępne są segmenty gnące i elementy dociskowe do większych promieni gięcia.

REMS Curvo

- Twarde, półtwarde, miękkie rury miedziane, także cienkościenne, $\varnothing 10-35$ mm, $\varnothing \frac{3}{8}-1\frac{3}{8}$ ".
- Miękkie powleczone rury miedziane, także cienkościenne, $\varnothing 10-18$ mm.
- Nierdzewne rury stalowe systemów zaciskowych $\varnothing 12-28$ mm.
- Powlekane C-rury stalowe systemów zaciskowych $\varnothing 12-28$ mm.
- Miękkie precyzyjne rury stalowe $\varnothing 10-28$ mm.
- Rury stalowe DIN EN 10255 (DIN 2440) $\varnothing \frac{1}{4}-\frac{3}{4}$ ".
- Rury do instalacji elektrycznych DIN EN 50086 $\varnothing 16-32$ mm.
- Rury wielowarstwowe $\varnothing 14-40$ mm.

Maksymalny kąt gięcia 180°

REMS Curvo 50

- Rury stalowe wg. DIN EN 10255 (DIN 2440) $\varnothing \frac{1}{4}-1\frac{1}{4}$ ".
- Twarde, półtwarde, miękkie rury miedziane $\varnothing 10-42$ mm.
- Cienkościenne rury miedziane $\varnothing 10-35$ mm.
- Rury ze stali nierdzewnej do systemu połączeń zaciskowych $\varnothing 12-42$ mm.
- Rury ze stali węglowej (w osłonie) do systemów zaciskowych $\varnothing 12-42$ (28) mm.
- Rury wielowarstwowe $\varnothing 14-50$ mm.
- Miękkie precyzyjne rury stalowe $\varnothing 10-28$ mm.
- Rury do instalacji elektrycznych DIN EN 50086 $\varnothing 16-32$ mm.

Maksymalny kąt gięcia 90°

REMS Akku-Curvo

- Twarde, półtwarde, miękkie rury miedziane, także cienkościenne, $\varnothing 10-28$ mm, $\varnothing \frac{3}{8}-1\frac{1}{8}$ ".
- Miękkie powleczone rury miedziane, także cienkościenne, $\varnothing 10-18$ mm.
- Nierdzewne rury stalowe systemów zaciskowych $\varnothing 12-28$ mm.
- Powlekane C-rury stalowe systemów zaciskowych $\varnothing 12-28$ mm.
- Miękkie precyzyjne rury stalowe $\varnothing 10-28$ mm.
- Rury stalowe DIN EN 10255 (DIN 2440) $\varnothing \frac{1}{4}-\frac{1}{2}$ ".
- Rury do instalacji elektrycznych DIN EN 50086 $\varnothing 16-25$ mm.
- Rury wielowarstwowe $\varnothing 14-32$ mm

Maksymalny kąt gięcia 180°

1.4. Prędkość obrotowa	Curvo	Curvo 50	Akku-Curvo
Prędkość obrotową można ustawić bezstopniowo	0...4 min ⁻¹	0...1 min ⁻¹	0...3,33 min ⁻¹

1.5. Dane elektryczne

REMS Curvo, 230 V ~; 50-60 Hz; 1000 W albo
 REMS Curvo 50 110 V ~; 50-60 Hz; 1000 W
 praca przerywana S3 15% (AB 2/14 min),
 izolacja ochronna, eliminacja zakłóceń.
 Stopień ochrony IP 20.

REMS Akku-Curvo 18 V =; 3,0 Ah

Ładowarka szybkoładowająca Wejście 230 V ~; 50-60 Hz; 65 W
 Wyjście 10,8-18 V =
 izolacja ochronna, nie wytwarza zakłóceń elektromagnetycznych
 Wejście 110 V ~; 50-60 Hz; 65 W
 Wyjście 10,8-18 V =
 izolacja ochronna, nie wytwarza zakłóceń elektromagnetycznych

1.6. Wymiary (mm)	Curvo	Curvo 50	Akku-Curvo
dł. x sz. x wys.:	585x215x140 (23"x8½"x5½")	640x240x95 (25"x9½"x3¾")	540x280x140 (21¼"x11"x5½")

1.7. Ciężar

Urządzenie napęd.	8,3 kg (18,3 lb)	16,9 kg (37,3 lb)	8,6 kg (z akumul.) (19,0 lb)
Segmenty gnące	0,2..3,8 kg (0,4..8,4 lb)	4,44..7,8 kg (9,7..17,2 lb)	0,2..2,6 kg (0,4..5,7 lb)
Ślizgi	0,1..0,2 kg (0,2..0,4 lb)	0,2..0,4 kg (0,4..0,9 lb)	0,1..0,2 kg (0,2..0,4 lb)
Sworzeń nasadowy	0,4 kg (0,9 lb)	0,4 kg (0,9 lb)	0,4 kg (0,9 lb)
REMS Akumulator Li-Ion 18 V, 3,2 Ah			0,7 kg (1,5 lb)

1.8. Poziom hałas

Wartość emisyjna dotycząca miejsca pracy	93 dB (A)	92 dB (A)	81 dB (A)
Poziom hałas	$L_{pA} = 86$ dB (A)	88 dB (A)	75 dB (A)

1.9. Wibracje

Efektowna wartość przyspieszenia < 2,5 m/s² 2,5 m/s² 2,5 m/s²
 $K = 1,5$ m/s²

Podana wartość emisyjna drgań została zmierzona na podstawie znormalizowanego postępowania kontrolnego i może być stosowana do porównania z innymi urządzeniami. Wartość ta może także służyć do wstępnego oszacowania momentu przerwania pracy.

⚠ PRZESTROGA

Wartość emisyjna drgań podczas rzeczywistej pracy urządzenia może się różnić od wartości podanej wyżej, zależnie od sposobu, w jaki urządzenie jest stosowane. W zależności od rzeczywistych warunków pracy (praca przerywana) może okazać się koniecznym ustalenie środków bezpieczeństwa dla ochrony osoby obsługującej urządzenie.

2. Uruchomienie

2.1. Podłączenie do prądu

⚠ OSTRZEŻENIE

Przestrzegać wartości napięcia sieciowego! Przed podłączeniem giętarki do rur lub ładowarki szybkoładowującej sprawdzić, czy napięcie podane na tabliczce znamionowej jest zgodne z napięciem sieciowym. W przypadku pracy na budowach, w wilgotnym otoczeniu, wewnątrz lub na zewnątrz lub w podobnych miejscach elektryczną giętkarkę do rur należy podłączyć do sieci zasilającej z wykorzystaniem wyłącznika różnicowoprądowego, który przerywa dopływ prądu w przypadku przekroczenia wartości prądu upływowego do ziemi 30 mA przez 200 ms.

Akumulatory

NOTYFIKACJA

Zawsze pionowo wkładać akumulatory (17) do jednostki napędowej lub do ładowarki szybkoładowującej. Ukośne wkładanie uszkadza styki i może prowadzić do zwarcia, co powoduje uszkodzenie akumulatora.

Głębokie rozładowanie przez za niskie napięcie

Nie wolno dopuścić do spadku poniżej minimalnego napięcia w przypadku akumulatorowych Li-Ion, gdyż w przeciwnym razie akumulator może ulec uszkodzeniu w wyniku „głębokiego rozładowania”. Ogniwa akumulatorów Li-Ion REMS są w momencie dostawy naładowane ok. 40 %. Dlatego akumulatory Li-Ion przed rozpoczęciem użytkowania należy naładować a następnie regularnie doładowywać. Zlekceważenie przepisów producenta ogniw może doprowadzić do uszkodzenia akumulatora Li-Ion na skutek głębokiego rozładowania.

Głębokie rozładowanie podczas składowania

W przypadku stosunkowo słabo naładowanego akumulatora Li-Ion i długiego okresu składowania może dojść do jego samoczynnego głębokiego rozładowania i tym samym uszkodzenia. Z tego powodu akumulatory Li-Ion przed rozpoczęciem składowania należy naładować i najpóźniej co sześć miesięcy doładowywać a przed ponownym obciążeniem raz jeszcze naładować.

NOTYFIKACJA

Przed pierwszym użyciem należy naładować akumulator. Akumulatory Li-Ion należy regularnie doładowywać, aby zapobiec ich głębokiemu rozładowaniu. Głębokie rozładowanie uszkadza akumulator.

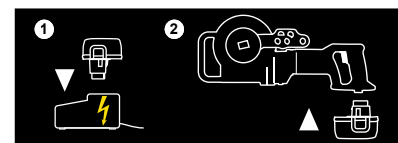

Do ładowania stosować tylko ładowarkę szybkoładowującą firmy REMS. Nowe oraz nieużywane przez dłuższy czas akumulatory Li-Ion uzyskują swoją pełną pojemność dopiero po kilku ładowaniach. Nie wolno ładować baterii nieprzeznaczonych do ładowania.

Ładowarka szybkoładowująca Li-Ion/Ni-Cd (nr kat. 571560)

Kiedy wtyczka sieciowa jest włączona, lewe światło kontrolne świeci się ciągle na zielono. Przy wstawionym akumulatorze do ładowarki szybkoładowującej migające zielone światło kontrolne wskazuje na ładowanie akumulatora. Zielone światło kontrolne świecące się ciągle wskazuje naładowanie akumulatora. Migające czerwone światło kontrolne wskazuje uszkodzenie akumulatora. Jeśli lampka kontrolna świeci się ciągle na czerwono, temperatura ładowarki szybkoładowującej i / lub akumulatora jest poza dopuszczalnym zakresem roboczym 0°C do +40°C.

NOTYFIKACJA

Ładowarki szybkoładowujące nie nadają się do stosowania na wolnym powietrzu.

2.2. Wybór narzędzi gnących

REMS Curvo (rys. 1a), REMS Akku-Curvo (rys. 1c)

Założyć na zabierak czworokątny (2) odpowiedni do rozmiaru rury segment gnący (1). Mocowanie jest tak skonstruowane, by segment gnący można było założyć tylko w jedną stronę. Przygotować odpowiedni do rozmiaru rury ślizgi (3) i trzpień wtykany (4).

REMS Curvo 50 (rys. 1b), Ø 35–50

Założyć na zabierak czworokątny 35–50 (12) odpowiedni do rozmiaru rury segment gnący (1). Mocowanie jest tak skonstruowane, by segment gnący można było założyć tylko w jedną stronę. Przygotować odpowiedni do rozmiaru rury ślizg (3), wspornik 35–50 (11) i trzpień wtykany (4).

REMS Curvo 50 (rys. 1b), Ø 10–40

Zdjąć zabierak czworokątny 35–50 (12) i włożyć w zespół napędowy zabierak czworokątny 10–40 (14). Założyć na zabierak czworokątny 10–40 (14) odpowiedni do rozmiaru rury segment gnący (rys 1a (1)). Mocowanie jest tak skonstruowane, by segment gnący można było założyć tylko w jedną stronę. Przygotować odpowiedni do rozmiaru rury ślizg (3), wspornik 10–40 (13) i trzpień wtykany (4).

NOTYFIKACJA

W REMS Curvo 50 dla wszystkich rozmiarów należy zamocować nad segmentem ślizgowym i gnącym wspornik 35–50 (11) lub 10–40 (13). Do rozmiaru 24 R75 (¾" R75) włącznie należy zamocować dodatkowo dolny wspornik (15). Mocuje się go z jednej strony do 4-kątnego kołnierza czworokątnego zabieraka 10–40 (14), natomiast z drugiej strony blokuje za pomocą trzpienia blokującego (16) w najbardziej zewnętrznym otworze mocującym dolnego wspornika (15) w obudowie (patrz 3.1.).

Gięcie bez dolnego wspornika grozi uszkodzeniem zespołu napędowego!

3. Użytkowanie

Stosować ochronę słuchu

3.1. Przebieg pracy

Obrócić/przesunąć pierścień nastawczy/suwak (7) na »L« (do tyłu). Nacisnąć włącznik impulsowy (8) obejmując jednocześnie uchwyt silnika (9). Segment gnący obraca się zgodnie z ruchem wskazówek zegara do swej pozycji wyjściowej do stałego ogranicznika. Zwolnić włącznik impulsowy **przed** dojściem do stałego ogranicznika, aby dojście do niego nastąpiło podczas wybiegu tzn. niepotrzebnie nie przeciążać sprzęgła poślizgowego. Obrócić/przesunąć pierścień nastawczy/suwak (7) na »R« (do przodu). Włożyć rurę w segment gnący w taki sposób, by koniec rury wystawał co najmniej 10 mm nad zabierak (10). W przypadku rur o rozmiarze 22–50 mm należy wcisnąć rurę w promień segmentu gnącego. Założyć przynależny element dociskowy (3), umieścić bolec wtykany (4) w odpowiednim otworze w urządzeniu.

NOTYFIKACJA

W REMS Curvo 50 dla wszystkich rozmiarów należy zamocować nad segmentem ślizgowym i gnącym wspornik 35–50 (11) lub 10–40 (13). Do rozmiaru 24 R75 (¾" R75) włącznie należy zamocować dodatkowo dolny wspornik (15). Mocuje się go z jednej strony do 4-kątnego kołnierza czworokątnego zabieraka 10–40 (14), natomiast z drugiej strony blokuje za pomocą trzpienia blokującego (16) w najbardziej zewnętrznym otworze mocującym dolnego wspornika (15) w obudowie.

Gięcie bez dolnego wspornika grozi uszkodzeniem zespołu napędowego!

Należy pamiętać, by w przypadku rozmiarów 22 mm trzpień wtykany wetknąć w lewy otwór mocujący (5) a od rozmiaru 28 mm w prawy otwór mocujący (6).

Nacisnąć włącznik impulsowy (8), rura zostaje wygięta. Pod koniec gięcia trzymać jedynie lekko wciśnięty włącznik. Dzięki temu można powoli precyzyjnie dojść do punktu końcowego. Na każdym segmencie gnącym umieszczona jest skala, która wraz z oznaczeniem/zewnętrzną krawędzią ślizgu pozwala na uzyskanie dokładnych pod względem wymiarowych łuków do 180° Curvo 50 do 90°. Należy pamiętać, że różne materiały różnie sprężynują. Po wykonaniu łuku 180° Curvo 50: 90° i osiągnięciu położenia końcowego, ponownie załącza sprzęgło poślizgowe. Należy **natychmiast** zwolnić włącznik impulsowy. Obrócić/przesunąć pierścień nastawczy/suwak (7) na »L« (do tyłu). Naciskając lekko włącznik impulsowy (8) cofnąć o kilka stopni segment gnący, aby zwolnić rurę. Wyciągnąć trzpień wtykany (4) i wyjąć wygiętą rurę. W przypadku gięcia na miejscu w celu łatwiejszego wyjęcia wygiętej rury można ściągnąć również segment gnący. Segment gnący cofać do pozycji wyjściowej zawsze dopiero **po** wyjęciu rury, gdyż w przeciwnym razie wykonany łuk może zostać uszkodzony. Podczas gięcia rur ze stali szlachetnej do systemów zaciskowych należy pamiętać, by oznaczenie na rurze przez zabierak (10) nie znajdowało się w obszarze uszczelnienia połączenia zaciskowego.

3.2. Gięcie na wymiar

Jeśli łuk ma się znaleźć w określonym miejscu rury należy wówczas dokonać korekty długości odpowiednio do rozmiaru rury. Dla łuku 90°/45° należy uwzględnić wymiar korekty X podany na rys. 2. Wymiar zadany L należy skrócić o wartość X. Jeżeli np. kolanko 90° przy rozmiarze rury 22 i kącie gięcia 77 ma mieć wymiar L=400 mm, to podziałkę na rurze należy ustawić na 319 mm. Podziałkę należy wówczas umieścić – jak pokazano na rys. 2 – na oznaczeniu 0 na segmencie gnącym.

3.3. Uchwyt urządzenia REMS Curvo, REMS Akku-Curvo

Wśród akcesoriów jest dostępny regulowany na wysokość uchwyt maszynowy 3B (nr kat. 586100) lub przeznaczony do zamocowania na stole roboczym uchwyt maszynowy WB (nr kat. 586150).

3.4. Środek smarowy do gięcia

Spray do giętarek REMS (nr art. 140120) zapewnia ciągły film smarowy redu-

ujący wysiłek i równomierne gięcie. Wysokociśnieniowy, bezkwasowy. Bez FCKW, czyli nieszkodliwy dla warstwy ozonowej.

3.5. Zabezpieczenie przed głębokim rozładowaniem

REMS Akku-Curvo jest wyposażony w układ zabezpieczający akumulator przed jego głębokim rozładowaniem. Zabezpieczenie wyłącza elektronarzędzie w razie konieczności naładowania akumulatora. W takim przypadku wyjąć akumulator i naładować przy użyciu ładowarki szybkoładującej REMS.

4. Utrzymanie sprawności

Niezależnie od poddanych poniżej czynności konserwacyjnych zaleca się, by co najmniej raz w roku zlecić okresowy przegląd elektrycznej giętarki do rur, ładowarki szybkoładującej i akumulatora autoryzowanemu serwisowi REMS. W Niemczech przegląd okresowy urządzeń elektrycznych należy wykonać zgodnie z normą DIN VDE 0701-0702 i jest on wymagany zgodnie z przepisami w sprawie zapobiegania wypadkom DGUV 3 „Elektryczne urządzenia i środki robocze” również w przypadku przenośnych elektrycznych środków roboczych. Ponadto należy przestrzegać i stosować się do obowiązujących w miejscu użytkowania krajowych postanowień w sprawie bezpieczeństwa, norm i przepisów.

4.1. Konserwacja**⚠ OSTRZEŻENIE**

Przed przystąpieniem do prac konserwacyjnych wyłączyć wtyczkę sieciową lub wyjąć akumulator!

Niniejsze elektronarzędzie należy regularnie czyścić, w szczególności jeżeli przez dłuższy czas ma być nieużywane. Kształty segmentu gnącego (1) i ślizg (3) utrzymywać w czystości. Elementy z tworzyw sztucznych (np. obudowę) czyścić wyłącznie środkiem do czyszczenia maszyn REMS CleanMr (nr kat. 140119) lub łagodnym mydłem i wilgotną szmatką. Nie stosować środków czyszczących do użytku domowego. Zawierają one różnego rodzaju środki chemiczne, które mogą uszkodzić elementy z tworzyw sztucznych. Do czyszczenia nie używać pod żadnym pozorem benzyny, terpentyny, rozcieńczalników lub podobnych środków. Nie dopuścić, by do wnętrza elektronarzędzia przedostały się ciecz. Elektronarzędzia nie wolno zanurzać w cieczach.

4.2. Przegląd/Serwisowanie**⚠ OSTRZEŻENIE**

Przed przystąpieniem do prac serwisowych oraz napraw wyłączyć wtyczkę sieciową lub wyjąć akumulator! Te czynności wolno wykonywać wyłącznie wykwalifikowanemu specjalistycznemu personelowi.

Przekładnia posiada smarowanie dożywotnie i dlatego nie wymaga smarowania. Giętarki do rur REMS z silnikiem uniwersalnym posiadają szczotki węglowe. Szczotki ulegają zużyciu i dlatego co jakiś czas należy zlecać ich kontrolę, a w razie potrzeby wymianę wykwalifikowanemu specjalistycznemu personelowi lub autoryzowanemu serwisowi REMS. W przypadku zespołów napędowych zasilanych akumulatorowo zużyciu ulegają szczotki węglowe silników DC. Nie można ich wymienić i wymagana jest wymiana całego silnika DC.

5. Usterki

5.1. **Usterka:** Segment gnący zatrzymuje się podczas gięcia, pomimo że silnik pracuje.

Przyczyna:

- Gięta jest rura o zbyt dużej grubości ścianki.
- Sprzęgło poślizgowe jest zużyte.
- Zużyte szczotki węglowe.
- Nienaładowany lub uszkodzony akumulator (REMS Akku-Curvo).

Środki zaradcze:

- Stosować wyłącznie dopuszczone rury.
- Zlecić wymianę sprzęgła ślizgowego wykwalifikowanemu specjalistycznemu personelowi lub autoryzowanemu serwisowi REMS.
- Zlecić wymianę szczotek węglowych lub silnika DC wykwalifikowanemu specjalistycznemu personelowi lub autoryzowanemu serwisowi REMS.
- Naładować akumulator ładowarką szybkoładującą Li-Ion/Ni-Cd lub wymienić akumulator.

5.2. **Usterka:** Łuk rury jest nieokrągły.

Przyczyna:

- Nieodpowiedni segment gnący lub nieodpowiedni ślizg.
- Zużyty ślizg.
- Uszkodzona rura.

Środki zaradcze:

- Zastosować odpowiedni do rury segment gnący/ślizg.
- Wymienić ślizg.
- Stosować wyłącznie nieuszkodzone rury.

5.3. **Usterka:** Podczas gięcia rura wysuwa się z zabieraka (10).

Przyczyna:

- Skrzywiony lub zużyty zabierak.
- Rura za mało wystaje nad zabierak.

Środki zaradcze:

- Wymienić segment gnący (1).
- Włożyć rurę w segment gnący w taki sposób, by koniec rury wystawał conajmniej 10 mm nad zabierak.

5.4. **Usterka:** Urządzenie nie startuje.

Przyczyna:

- Uszkodzony przewód podłączeniowy.
- Uszkodzone urządzeni.
- Zużyte szczotki węglowe.
- Nienaładowany lub uszkodzony akumulator (REMS Akku-Curvo).

Środki zaradcze:

- Zlecić wymianę przewodu podłączeniowego wykwalifikowanemu specjalistycznemu personelowi lub autoryzowanemu serwisowi REMS.
- Zlecić naprawę urządzenia wykwalifikowanemu specjalistycznemu personelowi lub autoryzowanemu serwisowi REMS.
- Zlecić wymianę szczotek węglowych wykwalifikowanemu specjalistycznemu personelowi lub autoryzowanemu serwisowi REMS.
- Naładować akumulator ładowarką szybkoładującą Li-Ion/Ni-Cd lub wymienić akumulator.

6. Utylizacja

Zespołów napędowych, akumulatorów, ładowarek szybkoładujących po zakończeniu użytkowania nie wolno wyrzucać razem z odpadami z gospodarstw domowych. Należy je usunąć zgodnie z właściwymi przepisami. Bateria litowa i akumulatory wszystkich systemów baterii wolno utylizować wyłącznie w rozładowanym stanie a w przypadku niecałkowicie rozładowanych baterii litowych i akumulatorów należy zabezpieczyć wszystkie styki np. taśmą izolacyjną.

7. Gwarancja producenta

Okres gwarancji wynosi 12 miesięcy od momentu przekazania nowego produktu pierwotnemu użytkownikowi. Datę przekazania należy udowodnić przez nadesłanie oryginalnej dokumentacji nabycia, która musi zawierać datę zakupu i oznaczenie produktu. W okresie gwarancji będą usuwane bezpłatnie wszystkie zaistniałe błędy w funkcjonowaniu prowadzące się po udowodnieniu do błędów produkcyjnych lub materiałowych. Przez usuwanie wad okres gwarancji dla produktu nie będzie podlegał ani przedłużeniu, ani odnowieniu. Ze świadczeń gwarancyjnych wykluczone są szkody zaistniałe wskutek naturalnego zużycia, nieprawidłowego obchodzenia się lub nadużywania lub lekceważenia przepisów eksploatacji, nadmiernego obciążania, niezgodnego z przeznaczeniem zastosowania, własnej lub obcej ingerencji lub wskutek innych przyczyn nieznanymi przez firmę REMS.

Świadczenia gwarancyjne mogą być dokonywane tylko przez autoryzowane przez firmę REMS warsztaty naprawcze. Reklamacje będą uznawane tylko, jeśli produkt zostanie dostarczony do autoryzowanych przez firmę REMS warsztatów naprawczych bez uprzedniej ingerencji i w stanie nierozebranym. Wymieniane produkty i części przechodzą na własność firmy REMS.

Koszty przesyłki docelowej i powrotnej ponosi użytkownik.

Ustawowe prawa użytkownika, a w szczególności jego roszczenia odnośnie świadczeń gwarancyjnych na wady względem sprzedawcy nie są ograniczone niniejszą gwarancją. Niniejsza gwarancja producenta ważna jest tylko dla nowych produktów, nabytych i eksploatowanych w Unii Europejskiej, Norwegii i Szwajcarii.

Dla niniejszej gwarancji obowiązuje prawo niemieckie z wyłączeniem Konwencji Narodów Zjednoczonych o umowach międzynarodowej sprzedaży towarów (CISG).

8. Wykaz części

Wykaz części patrz www.rems.de → Downloads → Spis części zamiennych.

Překlad originálu návodu k použití

Obr. 1–2

1	Ohýbací segment	10	Unašeč
2	Čtyřhranný unašeč	11	Podpěra 35–50
3	Smykadlo	12	Čtyřhranný unašeč 35–50
4	Nástrčný čep	13	Podpěra 10–40
5	Levý upínací otvor	14	Čtyřhranný unašeč 10–40
6	Pravý upínací otvor	15	Podpěra dolní
7	Stavěcí kroužek / zástrčka	16	Aretační čep
8	Bezpečnostní krokovací spínač	17	Akumulátor
9	Rukojeť motoru		

Obr. 3

① Ohýbací segment a smykadlo pro trubky Ø mm/coull

R mm	Ohýbací poloměr v mm neutrální osy oblouku (DVGW GW 392)
X mm	Hodnota korekce mm
¹⁾	Podle pracovního listu DVGW GW 392 pro měděné trubky Ø 28 mm je potřebný minimální poloměr ohýbání 114 mm. Tloušťka stěny ≥ 0,9 mm.
²⁾	Je nutný čtyřhranný unašeč 10–40, podpěra 10–40 (obj. č. 582120).
³⁾	Je nutný čtyřhranný unašeč 35–50, podpěra 35–50 (obj. č. 582110).
Cu:	tvrdé, polotvrdé, měkké měděné trubky, i tenkostěnné, EN 1057
St 10217:	nerezové ocelové trubky systémů s lisovanými tvarovkami EN 10217-7 (DIN 2463)
St 10305-U:	opláštěné trubky z uhlíkové oceli systémů s lisovanými tvarovkami EN 10305-3 (DIN 2394)
St 10305:	měkké přesné ocelové trubky EN 10305-1, EN 10305-2, EN 10305-3 (DIN 2391–2394), trubky z uhlíkové oceli EN 10305-3 (DIN 2394)
St 10255:	ocelové trubky (závitové trubky) EN 10255 (DIN 2440)
St 50086:	elektroinstalační trubky EN 50086
U:	opláštěné
V:	vrstvené trubky systémů s lisovanými tvarovkami

Všeobecné bezpečnostní pokyny pro elektrické nářadí

⚠ VAROVÁNÍ

Přečtěte si všechny bezpečnostní pokyny, nařízení, ilustrace a technické údaje, které jsou součástí tohoto elektrického nářadí. Nedostatků při dodržování následujících pokynů mohou způsobit úraz elektrickým proudem, požár nebo těžká zranění.

Všechny bezpečnostní pokyny a instrukce si uschovejte do budoucna.

Výraz „elektrické nářadí“ používaný v bezpečnostních pokynech se vztahuje na elektrické nářadí poháněné ze sítě (se síťovým kabelem) a na elektrické nářadí poháněné akumulátorem (bez síťového kabelu).

1) Bezpečnost na pracovišti

- Udržujte Vaše pracoviště čisté a dobře osvětlené. Nepořádek a neosvětlené pracoviště může mít za následek úraz.
- Nepracujte s elektrickým nářadím v prostředí ohroženém explozí, ve kterém se nacházejí hořlavé kapaliny, plyny nebo prach. Elektrické nářadí produkuje jiskry, které mohou zapálit prach nebo páry.
- Během používání elektrického nářadí zabráňte v přístupu dětem a ostatním osobám. Při vyrušení byste mohli ztratit kontrolu nad přístrojem.

2) Elektrická bezpečnost

- Připojovací zástrčka elektrického nářadí musí odpovídat zásuvce. Zástrčka nesmí být žádným způsobem měněna. S uzemněným elektrickým nářadím nepoužívejte žádné zástrčkové adaptéry. Nezměněné zástrčky a vhodné zásuvky snižují riziko zásahu elektrickým proudem.
- Vyvarujte se tělesného kontaktu s uzemněnými povrchy např. trubek, topení, sporáků a ledniček. Existuje zvýšené riziko zásahu elektrickým proudem, když je vaše tělo uzemněné.
- Chraňte elektrické nářadí před deštěm nebo vlhkem. Proniknutí vody do elektrického nářadí zvyšuje riziko zásahu elektrickým proudem.
- Nepoužívejte v rozporu s jeho stanoveným účelem připojovací kabel k přenášení elektrického nářadí ani k jeho zavěšování, ani k vypořádání zástrčky z elektrické zásuvky. Uchovávejte připojovací kabel v dostatečné vzdálenosti od zdrojů tepla, olejů, ostrých hran nebo pohyblivých dílů zařízení. Poškozené nebo zapletené kabely zvyšují riziko úrazu elektrickým proudem.
- Pracujete-li s elektrickým nářadím venku, používejte pouze prodlužovací kabely, které jsou vhodné i pro práci v exteriéru. Použití prodlužovacího kabelu vhodného pro venkovní použití snižuje riziko zásahu elektrickým proudem.
- Je-li provoz elektrického nářadí ve vlhkém prostředí nevyhnutelný, použijte proudový chránič. Použití proudového chránič snižuje riziko zásahu elektrickým proudem.

3) Bezpečnost osob

- Buďte pozorní, dávejte pozor na to, co děláte a přistupujte k práci s elektrickým nářadím s rozumem. Nepoužívejte elektrické nářadí, když jste unavení nebo pod vlivem drog, alkoholu nebo léků. Moment nepozornosti při použití elektrického nářadí může mít za následek závažná poranění.
- Noste osobní ochranné pomůcky a vždy ochranné brýle. Nošení osobních ochranných pomůcek jako jsou maska proti prachu, protiskluzová bezpečnostní obuv, ochranná helma a ochrana sluchu podle druhu a použití elektrického nářadí snižuje riziko poranění.
- Zabraňte bezděčnému uvedení do provozu. Ujistěte se, že je elektrické nářadí vypnuté, dříve než ho připojíte na napájení elektrickým proudem a/ nebo akumulátor, uchopíte ho nebo přenášíte. Prst na spínači při přenášení elektrického nářadí nebo zapnutí nářadí při zapojení do elektrické sítě, může být příčinou úrazu.

- Odstraňte nastavovací nástroje nebo montážní klíče před zapnutím elektrického nářadí. Nástroj nebo klíč nacházející se v otáčející se části nářadí může způsobit poranění.
- Vyvarujte se abnormálního držení těla. Snažte se o bezpečný postoj a neustále udržujte rovnováhu. Tak můžete mít nářadí v neočekávaných situacích lépe pod kontrolou.
- Noste vhodné oblečení. Nenoste volné oblečení ani šperky. Chraňte vlasy, oblečení a rukavice před pohyblivými částmi. Volné oblečení, šperky nebo dlouhé vlasy mohou být zachyceny pohyblivými částmi.
- Mohou-li být namontována zařízení pro odsávání nebo zachycování prachu, ujistěte se, že jsou připojena a správně používána. Použití odsávání prachu může snížit rizika způsobená prachem.
- Nespoléhejte se na falešný pocit bezpečí a neobcházejte bezpečnostní předpisy pro elektrické nářadí, i když elektrické nářadí používáte velmi často a jste seznámeni s jeho obsluhou. Následkem neopatrné manipulace může během chvilky dojít k těžkým zraněním.

4) Používání elektrického nářadí a zacházení s ním

- Nepřetěžujte nářadí. Používejte pro práci elektrické nářadí k tomu určené. Vhodným elektrickým nářadím pracujete lépe a bezpečněji v uvedeném výkonostním rozsahu.
- Nepoužívejte elektrické nářadí, jehož zástrčka je vadná. Elektrické nářadí, které není možné zapnout a vypnout, je nebezpečné a musí být opraveno.
- Vytáhněte zástrčku ze zásuvky a/nebo odstraňte akumulátor dříve, než provedete nastavení nářadí, vyměníte součásti příslušenství nebo nářadí odložíte. Tato preventivní opatření zabrání bezděčnému spuštění elektrického nářadí.
- Nepoužívané elektrické nářadí uschovejte mimo dosah dětí. Nenechávejte nářadí používat osoby, které s ním nejsou obeznámeny nebo nečetly tyto pokyny. Elektrické nářadí je nebezpečné, když je používáno nezkušenými osobami.
- Starejte se o elektrické nářadí pečlivě. Přezkoušejte, zda pohyblivé části nářadí bezvadně fungují a neváznou, zda části nejsou zlomené nebo poškozené tak, aby to negativně ovlivňovalo funkci elektrického nářadí. Poškozené části nechte před použitím nářadí. Příčinou mnoha úrazů je špatně udržované elektrické nářadí.
- Udržujte řezné nástroje ostré a čisté. Pečlivě ošetřované řezné nástroje s ostrými řeznými hranami méně váznou a je snazší je vést.
- Používejte elektrické nářadí, příslušenství, vložené nástroje atd. podle těchto pokynů. Zohledněte přítom pracovní podmínky a prováděnou činnost. Používání elektrického nářadí k jiným než stanoveným účelům může způsobit nebezpečné situace.
- Udržujte veškeré rukojeti a manipulační plochy suché, čisté a neznečištěné olejem či tukem. Klouzající rukojeti a manipulační plochy neumožňují bezpečné ovládání a kontrolu elektrického nářadí v nepředvídaných situacích.

5) Používání nářadí s akumulátorem a zacházení s ním

- Nabíjejte akumulátory jen v nabíječkách doporučených výrobcem. U nabíječky, která je vhodná jen pro určitý druh akumulátorů, existuje nebezpečí požáru, jestliže se používá s jinými akumulátory.
- Do elektrického nářadí používejte jen akumulátory k tomu určené. Použití jiných akumulátorů může mít za následek poranění a nebezpečí požáru.
- Nepoužívaný akumulátor chraňte před kancelářskými sponkami, mincemi, klíči, hřebíky, šrouby a jinými malými kovovými předměty, které by mohly způsobit přemostění kontaktů. Zkrat mezi kontakty akumulátoru může způsobit popálení nebo požár.
- Při špatném použití může z akumulátoru uniknout kapalina. Vyvarujte se kontaktu s ní. Při náhodném kontaktu se omyjte vodou. Když se kapalina dostane do očí, vyhledejte navíc lékařskou pomoc. Kapalina unikající z akumulátoru může způsobit podráždění kůže nebo popáleniny.
- Nepoužívejte poškozený nebo jakýmkoliv způsobem upravený akumulátor. Poškozené nebo upravené akumulátory se mohou chovat nepředvídatelně a způsobit požár, explozi nebo zranění.
- Nevystavujte akumulátor působení ohně nebo vysokých teplot. Oheň nebo teploty vyšší než 130 °C (265 °F) mohou vyvolat explozi.
- Dodržujte všechny pokyny k nabíjení a nikdy nenabíjejte akumulátor nebo akumulátorové nářadí mimo rozsah teplot udávaný v návodu k obsluze. Chybné nabíjení nebo nabíjení mimo přípustný rozsah teplot může poškodit akumulátor a zvýšit nebezpečí požáru.

6) Servis

- Nechte své elektrické nářadí opravovat pouze kvalifikovaným odborným personálem a pouze originálními náhradními díly. Tím je zajištěno, že bezpečnost přístroje zůstane zachována.
- Nikdy neprovádějte údržbu poškozených akumulátorů. Veškerou údržbu akumulátorů by měl provádět pouze výrobce nebo k tomu zmocněná servisní střediska.

Bezpečnostní pokyny pro elektrické ohýbačky trubek

⚠ VAROVÁNÍ

Přečtěte si všechny bezpečnostní pokyny, nařízení, ilustrace a technické údaje, které jsou součástí tohoto elektrického nářadí. Nedostatků při dodržování následujících pokynů mohou způsobit úraz elektrickým proudem, požár nebo těžká zranění.

Všechny bezpečnostní pokyny a instrukce si uschovejte do budoucna.

- Nepoužívejte elektrické nářadí, pokud je poškozené. Hrozí nebezpečí úrazu.

- Během ohýbání nesahejte mezi trubku a ohýbací segment. Hrozí nebezpečí zranění.
- Během ohýbání chraňte obsluhu před pohybující se trubkou. Nebezpečí zranění.
- Při ohýbání na REMS ohýbačkách trubek buďte opatrní. Vytvoříte vysokou ohýbací sílu. V případě nepřiměřeného použití hrozí nebezpečí zranění.
- Nenechávejte elektrický přístroj nikdy běžet bez dozoru. Při delších pracovních přestávkách elektrický přístroj vypněte, vytáhněte ze zásuvky/sejměte akumulátor. U elektrických přístrojů, pokud jsou bez dozoru, může docházet k nebezpečím, která mohou vést k věcným škodám a/nebo škodám na osobách.
- Předávejte elektrické nářadí pouze poučeným osobám. Mladiství směji s elektrickým nářadím pracovat pouze v případě, že jsou starší 16 let, je to potřebné k dosažení jejich výcvikového cíle nebo se tak děje pod dohledem odborníka.
- Děti a osoby, které na základě svých fyzických, smyslových či duševních schopností nebo své nezkušenosti či nevědomosti nejsou s toto elektrické nářadí bezpečně obsluhovat, ho nesmějí používat bez dozoru nebo pokynů odpovědné osoby. V opačném případě vzniká nebezpečí chybné obsluhy a zranění.
- Pravidelně kontrolujte, zda nejsou přírodní vedení elektrického přístroje a prodlužovací kabely poškozené. V případě poškození je nechte vyměnit kvalifikovaným odborníkem nebo některou z autorizovaných smluvních servisních dílen REMS.
- Používejte pouze schválené a příslušně označené prodlužovací kabely s dostatečným průřezem vedení. Používejte prodlužovací kabely do délky 10 m s průřezem vedení 1,5 mm², od 10 do 30 m s průřezem vedení 2,5 mm².
- REMS ohýbací sprej je naplněn ekologickým, avšak hořlavým hnačím plynem (butanem). Spreje jsou pod tlakem, neotvírejte je násilím. Chraňte je před slunečním zářením a před teplotami vyššími než 50 °C. Spreje mohou vybuchnout, hrozí nebezpečí zranění.

Bezpečnostní pokyny pro akumulátory

VAROVÁNÍ

Přečtěte si všechny bezpečnostní pokyny, nařízení, ilustrace a technické údaje, které jsou součástí tohoto elektrického nářadí. Nedostatků při dodržování následujících pokynů mohou způsobit úraz elektrickým proudem, požár nebo těžká zranění.

Všechny bezpečnostní pokyny a instrukce si uschovejte do budoucna.

- Používejte akumulátor pouze v REMS elektrickém nářadí. Jen tak může být akumulátor chráněn před nebezpečným přetížením.
- Používejte pouze originální REMS akumulátory s napětím odpovídajícím napětí uvedenému na výkonovém štítku. Používání jiných akumulátorů může vést ke zraněním a k nebezpečí požáru díky vybuchujícím akumulátorům.
- Používejte REMS akumulátor a rychlonabíječku pouze v uvedeném rozsahu pracovních teplot.
- Nabíjejte REMS akumulátory pouze v REMS rychlonabíječce. V případě použití nevhodné nabíječky hrozí nebezpečí požáru.
- Před prvním použitím úplně nabíjete REMS akumulátor pomocí rychlonabíječky, abyste dosáhli plného výkonu akumulátoru. Akumulátory jsou dodávány částečně nabitě.
- Zasuňte REMS akumulátor kolmo a bez násilí do šachty akumulátoru. Hrozí nebezpečí ohnutí kontaktů a poškození akumulátoru.
- Chraňte akumulátory před horkem, slunečním zářením, ohněm, vlhkem a mokrem. Hrozí nebezpečí výbuchu a požáru.
- Nepoužívejte akumulátory ve výbušném prostředí a v prostředí např. s hořlavými plyny, rozpouštědly, prachem, párami, vlhkem. Hrozí nebezpečí výbuchu a požáru.
- Neotvírejte akumulátory a neprovádějte na něm žádné úpravy. Hrozí nebezpečí výbuchu a požáru následkem zkratu.
- Nepoužívejte akumulátory s poškozeným pláštěm nebo poškozenými kontakty. V případě poškození a neodborného použití mohou z akumulátoru unikat páry. Páry mohou dráždit dýchací cesty. Přiveďte čerstvý vzduch a v případě potíží vyhledejte lékařskou pomoc.
- V případě chybného použití může z akumulátoru vytékat kapalina. Nedotýkejte se kapaliny. Kapalina unikající z akumulátoru může způsobit podráždění kůže nebo popáleniny. Pokud dojde k potřísnění kůže, ihned ji opláchněte vodou. Pokud se kapalina dostane do očí, důkladně je vypláchněte vodou a poté vyhledejte lékařskou pomoc.
- Dodržujte bezpečnostní pokyny vytištěné na akumulátoru a rychlonabíječce.
- Nepoužívané akumulátory/baterie se nesmí dotýkat kancelářských svorek, mincí, klíčů, hřebíků, šroubů nebo jiných malých kovových předmětů, protože by mohly způsobit přemostění kontaktů. Hrozí nebezpečí výbuchu a požáru následkem zkratu.
- Před delším uložením nebo uskladněním elektrického nářadí vyjměte akumulátor. Chraňte kontakty akumulátoru před zkratem, např. krytkou. Sníží se tím riziko vytečení kapaliny z akumulátoru.
- Vadné akumulátory nesmějí být likvidovány s běžným domovním odpadem. Vadné akumulátory předávejte některé autorizované smluvní servisní dílně REMS nebo podnikovi pro likvidaci odpadu. Dodržujte národní předpisy. Viz také 6. Likvidace.
- Uschovejte akumulátory mimo dosah dětí. Akumulátory mohou při spolknutí ohrozit život, ihned vyhledejte lékařskou pomoc.
- Nedotýkejte se vyteklých akumulátorů. Kapalina unikající z akumulátoru může způsobit podráždění kůže nebo popáleniny. Pokud dojde k potřísnění kůže, ihned ji opláchněte vodou. Pokud se kapalina dostane do očí, důkladně je vypláchněte vodou a poté vyhledejte lékařskou pomoc.

- Pokud jsou akumulátory vybité, vyjměte je z ručního přístroje. Sníží se tím riziko vytečení kapaliny z akumulátorů.
- Nikdy baterie nenabíjejte, nikdy je nerozebírejte, nevhazujte je nikdy do ohně ani je nezkratujte. Baterie mohou způsobit požár a prasknout. Hrozí nebezpečí zranění.

Vysvětlení symbolů

VAROVÁNÍ Nebezpečí se středním stupněm rizika, které by mohlo při nerespektování mít za následek smrt nebo těžká zranění (nevratná).

UPOZORNĚNÍ Nebezpečí s nízkým stupněm rizika, které by při nerespektování mohlo mít za následek lehká zranění (vratná).

OZNÁMENÍ Věcné škody, žádné bezpečnostní upozornění! Žádné nebezpečí zranění.



Před použitím čtete návod k použití



Používejte ochranu sluchu



Elektrické nářadí odpovídá třídě ochrany II



Ekologická likvidace



Značka shody CE

1. Technické údaje

Použití k určenému účelu

VAROVÁNÍ

REMS Curvo a REMS Akku-Curvo jsou určeny k tažnému ohýbání trubek do 180° za studena.

REMS Curvo 50 je určena k tažnému ohýbání trubek do 90° za studena.

Všechna další použití neodpovídají určení a jsou proto nepřijatelná.

1.1. Rozsah dodávky

REMS Curvo:	elektrická ohýbačka trubek, nástrčný čep, ohýbací segmenty a smýkadla podle objednané sady, návod k použití, kufr z ocelového plechu.
REMS Curvo 50:	elektrická ohýbačka trubek, čtyřhranný unašeč 35–50, podpěra 35–50, nástrčný čep, návod k použití, přepravní bedna.
REMS Akku-Curvo:	akumulátorová ohýbačka trubek, akumulátor Li-Ion, rychlonabíječka Li-Ion/Ni-Cd, nástrčný čep, ohýbací segmenty a smýkadla podle objednané sady, návod k použití, kufr z ocelového plechu.

1.2. Objednací čísla

REMS Curvo motor	580000
REMS Curvo 50 pohonný stroj	580100
REMS Akku-Curvo Li-Ion pohonný stroj	580002
Čtyřhranný unašeč 35–50, podpěra 35–50 (REMS Curvo 50)	582110
Čtyřhranný unašeč 10–40, podpěra 10–40 (REMS Curvo 50)	582120
Nástrčný čep	582036
Rychlonabíječka Li-Ion/Ni-Cd (REMS Akku-Curvo)	571560
Akumulátor Li-Ion 18 V, 3,0 Ah (REMS Akku-Curvo)	565225
REMS ohýbací sprej, 400 ml	140120
Držák přístroje 3B	586100
Držák přístroje WB	586150
Kufr z ocelového plechu (REMS Curvo)	586000
Kufr z ocelového plechu (REMS Akku-Curvo)	586015
Přepravní bedna (REMS Curvo 50)	590160
Kufr z ocelového plechu (ohýbací segment a smýkadlo REMS Curvo 50)	586012
REMS CleanM	140119
Ohýbací segmenty a smýkadla	viz obr. 3

1.3. Pracovní rozsah

Při odborném ohýbání za studena nesmí vznikat žádné trhliny nebo vrásky. Pokud to kvalita a rozměry trubek nezaručují, nejsou tyto trubky vhodné k ohýbání na ohýbačkách REMS Curvo, REMS Curvo 50 a REMS Akku-Curvo.

Tvrdé měděné trubky jsou dle DIN EN 1057 do Ø 18 mm ohýbatelné za studena, a je třeba dodržovat minimální poloměry ohybu. Ohýbací segmenty a smýkadla je pro větší poloměry ohybu možno dodat.

REMS Curvo

- Tvrdé, polotvrdé, měkké měděné trubky, také tenkostěnné, Ø 10–35 mm, Ø %–1%".
- Měkké opláštěné měděné trubky, také tenkostěnné, Ø 10–18 mm.
- Nerezavějící ocelové trubky systémů s lisovanými tvarovkami Ø 12–28 mm.
- Opláštěné ocelové trubky C-Stahl systémů s lisovanými tvarovkami Ø 12–28 mm.
- Měkké přesné ocelové trubky Ø 10–28 mm.
- Ocelové trubky DIN EN 10255 (DIN 2440) Ø ¼"–¾".
- Elektroinstalační trubky DIN EN 50086 Ø 16–32 mm.
- Vrstvené trubky Ø 14–40 mm.

Největší úhel ohybu

REMS Curvo 50

- Ocelové trubky DIN EN 10255 (DIN 2440) Ø ¼" – 1¼".
- Tvrdé, polotvrdé a měkké měděné trubky Ø 10–42 mm.
- Tenkostěnné měděné trubky Ø 10–35 mm.
- (Opláštěné) trubky z uhlíkové oceli systémů s lisovanými tvarovkami Ø 12–35 (28) mm.
- Vrstvené trubky Ø 14–50 mm.
- Měkké přesné ocelové trubky Ø 10–28 mm.
- Elektroinstalační trubky DIN EN 50086 Ø 16–32 mm.

Největší úhel ohybu

90°

REMS Akku-Curvo

- Tvrdé, polotvrdé, měkké měděné trubky, také tenkostěnné, Ø 10–28 mm, Ø ¾"–1½".
- Měkké opláštěné měděné trubky, také tenkostěnné, Ø 10–18 mm.
- Nerezavějící ocelové trubky systémů s lisovanými tvarovkami Ø 12–28 mm.
- Opláštěné ocelové trubky C-Stahl systémů s lisovanými tvarovkami Ø 12–28 mm.
- Měkké přesné ocelové trubky Ø 10–28 mm.
- Ocelové trubky DIN EN 10255 (DIN 2440) Ø ¼"–½".
- Elektroinstalační trubky DIN EN 50086 Ø 16–25 mm.
- Vrstvené trubky Ø 14–32 mm

Největší úhel ohybu

180°

1.4. Otáčky	Curvo	Curvo 50	Akku-Curvo
Otáčky plynu nastavitelné	0...4 min ⁻¹	0...1 min ⁻¹	0...3,33 min ⁻¹

1.5. Elektrické údaje

REMS Curvo, REMS Curvo 50	230 V~; 50–60 Hz; 1000 W nebo 110 V~; 50–60 Hz; 1000 W přerušovaný chod S3 15% (AB 2/14 min), s ochrannou izolací a odrušením. Stupeň krytí IP 20.		
REMS Akku-Curvo	18 V =; 3,0 Ah		
Rychlonabíječka	Input Output	230 V~; 50–60 Hz; 65 W 10,8–18 V = ochranná izolace, odrušeno proti jiskření 110 V~; 50–60 Hz; 65 W 10,8–18 V = ochranná izolace, odrušeno proti jiskření	

1.6. Rozměry (mm)	Curvo	Curvo 50	Akku-Curvo
D×Š×V:	585×215×140 (23"×8½"×5½")	640×240×95 (25"×9½"×3¾")	540×280×140 (21¼"×11"×5½")

1.7. Hmotnosti

Hnací agregát	8,3 kg (18,3 lb)	16,9 kg (37,3 lb)	8,6 kg (s aku) (19,0 lb)
Ohýbací segmenty	0,2..3,8 kg (0,4..8,4 lb)	4,44..7,8 kg (9,7..17,2 lb)	0,2..2,6 kg (0,4..5,7 lb)
Smýkadla	0,1..0,2 kg (0,2..0,4 lb)	0,2..0,4 kg (0,4..0,9 lb)	0,1..0,2 kg (0,2..0,4 lb)
Nástrčné čepy	0,4 kg (0,9 lb)	0,4 kg (0,9 lb)	0,4 kg (0,9 lb)
REMS akumulátor Li-Ion 18 V, 3,2 Ah			0,7 kg (1,5 lb)

1.8. Hlučnost

Emisní hodnota	93 dB (A)	92 dB (A)	81 dB (A)
Hladina akustického tlaku	L _{pa} = 86 dB (A)	88 dB (A)	75 dB (A)
Hladina akustického výkonu	L _{wa} = 97 dB (A)	88 dB (A)	88 dB (A)
Kolisavost	K = 3 dB (A)		

1.9. Vibrace

Hmotnostní efektivní hodnota zrychlení	< 2,5 m/s ² K = 1,5 m/s ²	2,5 m/s ²	2,5 m/s ²
--	--	----------------------	----------------------

Udávaná hodnota emisní hodnota kmitání byla změřena na základě normovaných zkušebních postupů a může být použita pro porovnání s jiným přístrojem. Udávaná hodnota emisní hodnoty kmitání může být aké použít k úvodnímu odhadu přerušování chodu.

⚠ UPOZORNĚNÍ

Emisní hodnota kmitání se může během skutečného použití přístroje od jmenovitých hodnot odlišovat, a to v závislosti na druhu a způsobu, jakým bude přístroj používán. V závislosti na skutečných podmínkách použití (přerušovaný chod) může být žádoucí, stanovit pro ochranu obsluhy bezpečnostní opatření.

2. Uvedení do provozu**2.1. Elektrické připojení na síť****⚠ VAROVÁNÍ**

Věnujte pozornost síťovému napětí! Před připojením elektrické ohýbačky trubek, příp. rychlonabíječky, se přesvědčte, zda napětí uvedené na výkonovém štítku odpovídá napětí sítě. Na staveništích, ve vlhkém prostředí, ve vnitřních i vnějších prostorech nebo u srovnatelných typů instalace provozujte elektrickou ohýbačku trubek pouze prostřednictvím proudového chrániče (ochranný spínač FI), který přeruší přívod energie, jakmile svodový proud do země překročí 30 mA za 200 ms.

Akumulátory**OZNÁMENÍ**

Vkládejte akumulátor (17) do pohonného stroje, popř. do rychlonabíječky vždy kolmo. Šikmým vkládáním se poškodí kontakty a může dojít ke zkratu a tím k poškození akumulátoru.

Hluboké vybití podpětím

Napětí se nesmí u akumulátorů Li-Ion dostat pod hodnotu minimálního napětí, jinak může dojít „hlubokým vybitím“ k poškození akumulátoru. Články REMS akumulátoru Li-Ion jsou při dodání přednabity na ca. 40 %. Proto musí být akumulátory Li-Ion před použitím nabity a pravidelně dobíjeny. Pokud bude tento předpis výrobce článků nerespektován, může být akumulátor Li-Ion díky hlubokému vybití poškozen.

Hluboké vybití skladováním

Pokud bude relativně málo nabitý akumulátor Li-Ion skladován, může se při delším skladování díky samovybití hluboce vybit a tím poškodit. Akumulátory Li-Ion musí být proto před skladováním nabity a nejméně každých šest měsíců dobity a před opětovným zatížením bezpodmínečně ještě jednou nabity.

OZNÁMENÍ

Před použitím akumulátor nabíjte. Akumulátory Li-Ion pro zamezení hlubokého vybití pravidelně dobíjejte. Při hlubokém vybití dojde k poškození akumulátoru.

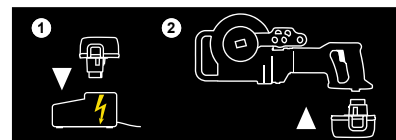

Pro nabíjení používejte pouze rychlonabíječku REMS. Nové a delší dobu nepoužívané akumulátory Li-Ion dosáhnou teprve po více nabíjeních plnou kapacitu. Nesmí být nabíjeny baterie, které nejsou určeny pro opětovné nabíjení.

Rychlonabíječka Li-Ion/Ni-Cd (obj. č. 571560)

Pokud je zapojená síťová zástrčka, svítí levá kontrolka zeleně. Pokud je akumulátor zastrčen v rychlonabíječce, zeleně blikající kontrolka indikuje, že probíhá nabíjení akumulátoru. Pokud zelená kontrolka svítí, je akumulátor nabitý. Pokud kontrolka bliká červeně, je akumulátor vadný. Pokud kontrolka svítí červeně, je teplota rychlonabíječky anebo akumulátoru mimo přípustný pracovní rozsah 0 °C až +40 °C.

OZNÁMENÍ

REMS rychlonabíječky nejsou určeny k venkovnímu použití.

2.2. Volba ohýbacích nástrojů**REMS Curvo (obr. 1a), REMS Akku-Curvo (obr. 1c)**

Zvolte ohýbací segment (1) odpovídající velikosti trubky a nasadte ho na čtyřhranný unašeč (2). Upínání je zkonstruováno tak, aby ohýbací segment mohl být správně nasazen pouze v jednom směru. Připravte smýkadlo (3) odpovídající velikosti trubky a nástrčný čep (4).

REMS Curvo 50 (obr. 1b), Ø 35–50

Zvolte ohýbací segment (1) odpovídající velikosti trubky a nasadte ho na čtyřhranný unašeč 35–50 (12). Upínání je zkonstruováno tak, aby ohýbací segment mohl být správně nasazen pouze v jednom směru. Připravte smýkadlo (3) odpovídající velikosti trubky, podpěru 35–50 (11) a nástrčný čep (4).

REMS Curvo 50 (obr. 1b), Ø 10–40

Sundejte čtyřhranný unašeč 35–50 (12) a nasadte do motoru čtyřhranný unašeč 10–40 (14). Zvolte ohýbací segment (1, obr. 1a) odpovídající velikosti trubky a nasadte ho na čtyřhranný unašeč 10–40 (14). Upínání je zkonstruováno tak, aby ohýbací segment mohl být správně nasazen pouze v jednom směru. Připravte smýkadlo (3) odpovídající velikosti trubky, podpěru 10–40 (13) a nástrčný čep (4).

OZNÁMENÍ

U typu REMS Curvo 50 musí být pro všechny velikosti nad smýkadlem a ohýbacím segmentem umístěna podpěra 35–50 (11), příp. podpěra 10–40 (13). Do velikosti 24 R75 (¾" R75) včetně musí být podpěra umístěna také pod (15). Na jedné straně je zavěšena do čtyřhranné objímky čtyřhranného unašeče 10–40 (14), na druhé straně je zajištěna aretačním čepem (16) ve vnějším upínacím otvoru dolní podpěry (15) v krytu (viz 3.1.).

Při ohýbání bez této dolní podpěry dojde k poškození motoru!

3. Provoz

Používejte ochranu sluchu

3.1. Pracovní postup

Otočte/zasuňte stavěcí kroužek/zástrčku (7) do polohy „L“ (zpětný chod). Stiskněte bezpečnostní krokovací spínač (8) a současně uchopte rukojeť motoru (9). Ohýbací segment se otočí po směru hodinových ručiček až na doraz do výchozí polohy. Uvolněte bezpečnostní krokovací spínač ještě **před** dosažením pevného dorazu, aby při kontaktu s ním nedocházelo ke zbytečnému zatěžování vestavěné kluzné spojky. Otočte/zasuňte stavěcí kroužek/zástrčku (7) do polohy „R“ (chod vpřed). Vložte trubku do ohýbacího segmentu, aby konec trubky vyčníval alespoň 10 mm z unašeče (10). Trubky o velikosti 22–50 mm musí být vtlačeny do poloměru ohýbacího segmentu. Přiložte příslušné smýkadlo (3) a zasuňte nástrčný čep (4) do příslušného otvoru na přístroji.

OZNÁMENÍ

U typu REMS Curvo 50 musí být pro všechny velikosti nad smýkadlem a ohýbacím segmentem umístěna podpěra 35–50 (11), příp. podpěra 10–40 (13). Do velikosti 24 R75 (¾" R75) včetně musí být podpěra umístěna také pod (15). Na jedné straně je zavěšena do čtyřhranné objímky čtyřhranného unašeče 10–40 (14), na druhé straně je zajištěna aretačním čepem (16) ve vnějším upínacím otvoru dolní podpěry (15) v krytu.

Při ohýbání bez této dolní podpěry dojde k poškození motoru!

Dbejte přitom na to, aby pro velikosti do 22 mm byl nástrčný čep (4) zastrčen do levého upínacího otvoru (5) a od velikosti 28 mm do pravého upínacího otvoru (6).

Po stisknutí bezpečnostního krokovacího spínače (8) proběhne ohnutí trubky. Před koncem požadovaného oblouku držte spínač jen lehce. Můžete tak koncový bod najet pomalu a přesně. Na každém ohýbacím segmentu je umístěno měřítko, které dovoluje dohromady se značením/vnější hranou smýkadla rozměrově přesnou výrobu ohybu do 180° u Curvo 50 do 90°. Přitom respektujte, že různé materiály různé pružnosti. Jakmile je vyroben oblouk 180° (u typu Curvo 50: 90°) a byla dosažena koncová poloha, zapůsobí kluzná spojka. **Uhněd** uvolněte bezpečnostní krokovací spínač. Otočte/nasuňte stavěcí kroužek/zástrčku (7) do polohy „L“ (zpětný chod). Lehkým stiskem bezpečnostního krokovacího spínače (8) otočte ohýbací segment o několik stupňů zpět, až se trubka uvolní. Vytáhněte nástrčný čep (4) a vyjměte ohnutou trubku. Kvůli usnadnění vyjmutí ohnuté trubky můžete vyjmout také ohýbací segment. Zpětný chod ohýbacího segmentu do výchozí polohy proveďte vždy až **po** vyjmutí trubky, protože jinak může dojít k poškození vytvořeného oblouku. Při ohýbání nerezových ocelových trubek systémů s lisovanými tvarovkami dodržujte, aby se značka na trubce při vložení do unašeče (10) nenacházela v těsnici oblasti lisovaného spoje.

3.2. Ohýbání na míru

Pokud se má oblouk nacházet na určitém místě trubky, musí být provedena korekce délky v závislosti na rozměrech trubky. V případě oblouku 90°/45° musí být zohledněna hodnota korekce X uvedená na obr. 2. Požadovaná hodnota L musí být zkrácena o hodnotu X. Má-li mít např. 90°-ohyb při velikosti trubky 22 s radiem ohybu 77 rozměr L=400 mm, pak je třeba umístit rozměrovou rysku na trubce na 319 mm. Tuto značku pak podle obr. 2 přiložte ke značce 0 na ohýbacím segmentu.

3.3. Držák nástrojů REMS Curvo, REMS Akku-Curvo

Jako příslušenství jsou k dispozici výškově nastavitelný držák přístroje 3B (obj. č. 586100), příp. výškově nastavitelný držák přístroje WB (obj. č. 586150) určený k montáži na pracovní stůl.

3.4. Mazivo pro ohýbání

REMS ohýbací sprej (obj. č. 140120) vytváří souvislý mazací film, a zajišťuje tak nižší pracovní sílu a rovnoměrnější ohýbání. Odolný proti působení tlaku, neobsahuje kyseliny. Neobsahuje freony, proto nepoškozuje ozón.

3.5. Ochrana proti hlubokému vybití

REMS Akku-Curvo je vybaven ochranou proti hlubokému vybití akumulátoru. Ta odpojí elektrické nářadí, jakmile je nutné znovu nabít akumulátor. V tomto případě vyjměte akumulátor a nabijte ho REMS rychlonabíječkou.

4. Údržba

Nehledě na dále zmíněnou údržbu je doporučeno zaslat elektrickou ohýbačku, rychlonabíječku a akumulátor minimálně jednou ročně autorizované smluvní servisní dílně REMS k inspekci a opakované zkoušce elektrických přístrojů. V Německu se musí taková opakovaná zkouška elektrických zařízení provádět podle DIN VDE 0701-0702 a podle předpisu pro prevenci úrazů DGVV předpis 3 „Elektrická zařízení a provozní prostředky“ je předepsána i pro mobilní provozní prostředky. Navíc je nezbytné respektovat a dodržovat příslušná, pro dané místo platná národní bezpečnostní opatření, pravidla a předpisy.

4.1. Údržba

VAROVÁNÍ

Před pracemi údržby vytáhněte zástrčku popř. sejměte akumulátor!

Pravidelně čistěte elektrické nářadí, zejména pokud ho delší dobu nepoužíváte. Udržujte v čistotě ohýbací obrysy ohýbacího segmentu (1) a smýkadla (3). Plastové části (např. kryty) čistěte pouze čističem strojů REMS CleanM (obj. č. 140119) nebo jemným mýdlem a vlhkým hadrem. Nepoužívejte čisticí prostředky pro domácnost. Ty obsahují mnoho chemikálií, které by mohly plastové části poškodit. K čištění v žádném případě nepoužívejte benzín, terpentýnový olej, ředidla nebo podobné výrobky. Dbejte na to, aby kapaliny nikdy nevnikly do elektrického nářadí, příp. na něj. Nikdy nepoňujte elektrické nářadí do kapaliny.

4.2. Inspekce/opravy

VAROVÁNÍ

Před opravami vytáhněte zástrčku popř. sejměte akumulátor! Tyto práce mohou provádět pouze kvalifikovaní odborníci.

Převodovka je naplněna celoživotní náplní, a proto nemusí být mazána. REMS ohýbačky trubek s univerzálním motorem mají uhlíkové kartáče. Tyto se opotřebovávají, proto musí být čas od času přezkoušeny, příp. nahrazeny autorizovanou smluvní servisní dílnou REMS. U akumulátory poháněných pohonných strojů se opotřebovávají uhlíkové kartáče DC-motorů. Tyto se nedají obnovovat, je nutno vyměnit celý DC-motor.

5. Poruchy

5.1. Porucha: Ohýbací segment zůstane během ohýbání stát, i když motor běží.

Příčina:

- Ohýbáte trubku s velkou tloušťkou stěny.
- Kluzná spojka je opotřebená.
- Uhlíkové kartáče jsou opotřebené.
- Akumulátor je vybitý nebo vadný (REMS Akku Curvo).

5.2. Porucha: Oblouk trubky není rovnoměrný.

Příčina:

- Nesprávný ohýbací segment / smýkadlo.
- Opotřebené smýkadlo.
- Poškozená trubka.

5.3. Porucha: Trubka během ohýbání vyklouzla z unašeče (10).

Příčina:

- Unašeč je ohnutý nebo opotřebený.
- Trubka nedostatečně vyčnívá z unašeče.

5.4. Porucha: Přístroj se nespustí.

Příčina:

- Vadné připojovací vedení.
- Přístroj je vadný.
- Uhlíkové kartáče jsou opotřebené (REMS Curvo, REMS Curvo 50).
- Akumulátor je vybitý nebo vadný (REMS Akku Curvo).

Náprava:

- Používejte pouze schválené trubky.
- Nechte vyměnit kluznou spojku odborným personálem nebo autorizovanou smluvní servisní dílnou REMS.
- Nechte vyměnit uhlíkové kartáče popřípadě stejnosměrný motor (DC-motor) odborným personálem nebo autorizovanou smluvní servisní dílnou REMS.
- Nabijte akumulátor rychlonabíječkou Li-Ion/Ni-Cd nebo vyměňte akumulátor.

Náprava:

- Použijte ohýbací segment / smýkadlo vhodné pro danou trubku.
- Vyměňte smýkadlo.
- Používejte pouze nepoškozené trubky.

Náprava:

- Vyměňte ohýbací segment (1).
- Vložte trubku do ohýbacího segmentu tak, aby konec trubky vyčníval alespoň 10 mm z unašeče.

Náprava:

- Nechte vyměnit připojovací vedení odborným personálem nebo autorizovanou smluvní servisní dílnou REMS.
- Nechte přístroj opravit odborným personálem nebo autorizovanou smluvní servisní dílnou REMS.
- Nechte vyměnit uhlíkové kartáče odborným personálem nebo autorizovanou smluvní servisní dílnou REMS.
- Nabijte akumulátor rychlonabíječkou Li-Ion/Ni-Cd nebo vyměňte akumulátor.

6. Likvidace

Pohonné jednotky, akumulátory a rychlonabíječky nesmějí být po skončení životnosti likvidovány v běžném domovním odpadu. Musí být řádně zlikvidovány podle zákonných předpisů. Lithiové baterie a balíky akumulátorů všech bateriových systémů smějí být zlikvidovány pouze ve vybitém stavu, popř. u ne zcela vybitých lithiových baterií a balíků akumulátorů musí být všechny kontakty překryty např. izolační páskou.

7. Záruka výrobce

Záruční doba činí 12 měsíců od předání nového výrobku prvnímu spotřebiteli. Datum předání je třeba prokázat zasláním originálních dokladů o koupi, jež musí obsahovat datum koupě a označení výrobku. Všechny funkční vady, které se vyskytnou během doby záruky a u nichž bude prokázáno, že vznikly výrobní chybou nebo vadou materiálu, budou bezplatně odstraněny. Odstraňování závady se záruční doba neprodlužuje ani neobnovuje. Chyby, způsobené přirozeným opotřebením, nepřiměřeným zacházením nebo špatným užitím, nerespektováním nebo porušením provozních předpisů, nevhodnými provozními prostředky, přetížením, použitím k jinému účelu, než pro jaký je výrobek určen, vlastními nebo cizími zásahy nebo z jiných důvodů, za něž REMS neručí, jsou ze záruky vyloučeny.

Záruční opravy smí být prováděny pouze k tomu autorizovanými smluvními servisními dílnami REMS. Reklamace budou uznány jen tehdy, pokud bude výrobek bez předchozích zásahů a v nerozebraném stavu předán autorizované smluvní servisní dílně REMS. Nahrazené výrobky a díly přechází do vlastnictví firmy REMS.

Náklady na dopravu do servisu a z něj hradí spotřebitel.

Zákonná práva spotřebitele, obzvláště jeho nároky na záruku při chybách vůči prodejci, zůstávají touto zárukou nedotčena. Tato záruka výrobce platí pouze pro nové výrobky, které budou zakoupeny v Evropské unii, v Norsku nebo ve Švýcarsku a tam používány.

Pro tuto záruku platí německé právo s vyloučením Dohody Spojených národů o smlouvách o mezinárodním obchodu (CISG).

8. Seznamy dílů

Seznamy dílů viz www.rems.de → Ke stažení → Soupisy náhradních dílů.

Preklad originálu návodu na obsluhu

Obr. 1–2

1	Ohýbací segment	10	Unášač
2	Štvorhranný unášač	11	Podpera 35–50
3	Šmýkadlo	12	Štvorhranný unášač 35–50
4	Nástrčný čap	13	Podpera 10–40
5	Ľavý upínací otvor	14	Štvorhranný unášač 10–40
6	Pravý upínací otvor	15	Podpera dolná
7	Nastavovací krúžok / zástrčka	16	Aretačný čap
8	Bezpečnostný krokovací spínač	17	Akumulátor
9	Rukoväť motora		

Obr. 3

① Ohýbací segment a šmýkadlo pre rúrky Ø mm/cól

R mm	Ohýbací polomer v mm neutrálnej osi oblúka (DVGW GW 392)
X mm	Hodnota korekcie mm
¹⁾	Podľa pracovného listu DVGW GW 392 pre medené rúrky Ø 28 mm je potrebný minimálny polomer ohýbania 114 mm. Hrúbka steny ≥ 0,9 mm.
²⁾	Je nutný štvorhranný unášač 10–40, podpera 10–40 (obj. č. 582120).
³⁾	Je nutný štvorhranný unášač 35–50, podpera 35–50 (obj. č. 582110).
Cu:	tvrdé, polotvrde, mäkké medené rúrky, i tenkostenné, EN 1057
St 10217:	nerozové ocelové rúrky systémov s lisovanými tvarovkami EN 10217-7 (DIN 2463)
St 10305-U:	opláštené rúrky z uhlíkovej ocele systémov s lisovanými tvarovkami EN 10305-3 (DIN 2394)
St 10305:	mäkké presné ocelové rúrky EN 10305-1, EN 10305-2, EN 10305-3 (DIN 2391–2394), rúrky z uhlíkovej ocele EN 10305-3 (DIN 2394)
St 10255:	ocelové rúrky (závitové rúrky) EN 10255 (DIN 2440)
St 50086:	elektroinštaláčnne rúrky EN 50086
U:	opláštené
V:	vrstvené rúrky systémov s lisovanými tvarovkami

Všeobecné bezpečnostné pokyny pre elektrické náradie

⚠ VAROVANIE

Prečítajte si všetky bezpečnostné pokyny, nariadenia, ilustrácie a technické údaje, ktoré sú súčasťou tohto elektrického náradia. Nedostatky pri dodržiavaní nasledujúcich pokynov môžu spôsobiť úraz elektrickým prúdom, požiar alebo ťažké zranenia.

Uschovajte všetky bezpečnostné informácie a pokyny pre budúce použitie.

Pojem „elektrické náradie“ uvádzaný v bezpečnostných pokynoch sa týka elektrického náradia napájaného zo siete (so sieťovým káblom) a elektrického náradia napájaného batériou (bez sieťového kábla).

- 1) Bezpečnosť na pracovisku**
 - a) Dbajte o čistotu a primerané osvetlenie pracoviska. Neporiadok a neosvetlené časti pracoviska môžu spôsobiť úraz.
 - b) Vyhýbajte sa práci s elektrickým náradím v prostredí vystavenom nebezpečenstvu výbuchu, v ktorom sa nachádzajú horľavé kvapaliny, plyny alebo prach. Elektrické nástroje spôsobujú tvorbu iskier, ktoré môžu spôsobiť vznietenie prachu alebo výparov.
 - c) Pri používaní elektrického náradia zamedzte prístup deťom a cudzím osobám. V prípade odklonu hrozí strata kontroly nad prístrojom.
- 2) Elektrická bezpečnosť**
 - a) Prípojná vidlica elektrického náradia musí byť zasunutelná do zásuvky. Zmena vidlice nie je povolená. Nepoužívajte zásuvkové lišty v kombinácii s uzemneným elektrickým náradím. Neupravené vidlice a vhodné zásuvky znižujú riziko úderu elektrickým prúdom.
 - b) Vyhýbajte sa fyzickému kontaktu s uzemnenými povrchmi, ako sú potrubia, vykurovacie zariadenia, sporáky a chladničky. V prípade uzemnenia Vášho tela existuje zvýšené riziko zásahu elektrickým prúdom.
 - c) Nevystavujte elektrické náradie dažďu a vlhku. Vniknutie vody do elektrického náradia zvyšuje riziko zásahu elektrickým prúdom.
 - d) Nepoužívajte pripájací kábel na iné účely ako je určený, na nosenie elektrického náradia, zavesenie alebo na vytiahnutie zástrčky zo zásuvky. Udržiavajte pripájací kábel mimo dosahu tepla, oleja, ostrých hrán alebo pohybujúcich sa častí prístrojov a zariadení. Poškodené alebo skrútené káble zvyšujú riziko úrazu elektrickým prúdom.
 - e) Pri práci pod holým nebom s elektrickým náradím používajte iba predĺžovacie káble, ktoré sú vhodné do exteriéru. Používaním predĺžovacieho kábla vhodného do exteriéru znížite riziko zásahu elektrickým prúdom.
 - f) V prípade nevyhnutnosti použitia elektrického náradia vo vlhkom prostredí používajte prúdový chránič. Používanie prúdového chrániča znižuje riziko zásahu elektrickým prúdom.

3) Bezpečnosť osôb

- a) Buďte obozretný, dbajte na to, čo robíte a postupujte racionálne pri práci s elektrickým náradím. Nepoužívajte elektrické náradie, ak ste unavený, či pod vplyvom drog, alkoholu alebo liekov. Chvíľa nepozornosti pri používaní elektrického náradia môže spôsobiť vážne zranenie.
- b) Noste osobné ochranné pracovné prostriedky a vždy noste ochranné okuliare. Nosenie osobných ochranných prostriedkov ako sú protiprachová maska, protišmyková bezpečnostná obuv, ochranná prilba alebo ochrana sluchu, v závislosti od druhu a použitia elektrického náradia, znižujú riziko zranení.
- c) Zabráňte neúmyselnému uvedeniu náradia do prevádzky. Pred zapojením do elektrickej siete a/alebo vložením batérie, zdvihnutím alebo prenášaním skontrolujte, či je elektrické náradie vypnuté. Ponechanie prsta na vypínači

pri prenášaní elektrického náradia alebo jeho zapojenie do elektrickej siete v zapnutom stave môže spôsobiť úraz.

- d) Pred zapnutím náradia odstráňte nastavovacie nástroje alebo skrutkový kľúč. Nástroj alebo kľúč umiestnený na rotujúcej časti náradia môže spôsobiť úraz.
 - e) Vyhybajte sa neprirodzenému držaniu tela. Zabezpečte stabilnú pozíciu a vždy udržiavajte rovnováhu. Tým pádom máte možnosť lepšej kontroly elektrického náradia v neočakávaných situáciách.
 - f) Noste vhodné oblečenie. Nenoste široký odev alebo šperky. Vyhybajte sa kontaktu vlasov, odevu a rukavíc s pohyblivými časťami. Pohyblivé časti môžu zachytiť voľný odev, šperky alebo dlhé vlasy.
 - g) V prípade možnosti montáže zariadení na odsávanie a zachytávanie prachu sa presvedčte, či budú tieto zariadenia zapojené a správne používané. Odsávanie prachu môže viesť k zníženiu rizík vyplývajúcich z pôsobenia prachu.
 - h) Nespoliehajte sa na falošný pocit bezpečia a neobchádzajte bezpečnostné predpisy pre elektrické náradie, aj keď elektrické náradie používate veľmi často a ste oboznámení s jeho obsluhou. Následkom neopatrných manipulácií môže počas chvíľky dôjsť k ťažkým zraneniam.
- 4) Používanie a obsluha elektrického náradia
- a) Nepreťažujte náradie. Používajte náradie pre príslušný druh práce. Práca s vhodným elektrickým náradím zlepšuje kvalitu a bezpečnosť v danej oblasti činnosti.
 - b) Nepoužívajte elektrické náradie s pokazeným vypínačom. Elektrické náradie, ktoré sa nedá zapnúť alebo vypnúť, je nebezpečné a treba ho opraviť.
 - c) Pred nastavením, výmenou súčiastok alebo uložením náradia vyťahnite prírodnú šnúru zo zásuvky a/alebo vyberte batériu. Týmto bezpečnostným opatrením predídete samovoľnému zapnutiu elektrického náradia.
 - d) Udržiavajte nepoužívané elektrické náradie mimo dosahu detí. Nedovoľte používať náradie osobám, ktoré s ním nie sú oboznámené alebo si neprečítali tieto pokyny. Elektrické náradie v rukách neskúsených osôb môže byť nebezpečné.
 - e) Venujte starostlivosti o elektrické náradie dôkladnú pozornosť. Presvedčte sa, či pohyblivé časti náradia riadne fungujú a nezasekávajú sa, či nie sú niektoré súčiastky zlomené alebo poškodené v miere, ktorá bráni fungovaniu elektrického náradia. Opravu poškodených častí prístroja pred uvedením do prevádzky zverte. Slabá údržba elektrického náradia býva príčinou mnohých úrazov.
 - f) Dbajte na to, aby rezné nástroje boli ostré a čisté. Starostlivo ošetrované rezné nástroje s nabrúseným ostrím sa menej zasekávajú a sú ľahšie ovládateľné.
 - g) Používajte elektrické náradie, prístroje, vložené nástroje atď. v súlade s týmito pokynmi. Zohľadnite pritom pracovné podmienky a činnosť, ktoré sa chystáte vykonávať. Používanie elektrického náradia na iný ako stanovený účel môže viesť k nebezpečným situáciám.
 - h) Udržujte všetky rukoväte a manipulačné plochy suché, čisté a neznečistené olejom alebo tukom. Kĺzajúce rukoväte a manipulačné plochy neumožňujú bezpečné ovládanie a kontrolu elektrického náradia v nepredvídaných situáciách.
- 5) Používanie a obsluha náradia na batériový pohon
- a) Nabíjajte batérie iba v nabíjačkách odporúčaných výrobcami. V prípade vloženia iného typu batérií do nabíjačky ako toho, pre ktorý je nabíjačka určená, hrozí nebezpečenstvo vzniku požiaru.
 - b) Do elektrického náradia používajte iba vhodné typy batérií. Používanie iných batérií môže spôsobiť úraz alebo riziko požiaru.
 - c) Udržiavajte nepoužívané batérie v bezpečnej vzdialenosti od kancelárskych spiniek, mincí, kľúčov, klincov, skrutiek a iných drobných kovových predmetov, ktoré môžu spôsobiť premostenie kontaktov. Skrat medzi kontaktmi batérie môže spôsobiť vznik popálenín alebo požiaru.
 - d) Pri nesprávnom použití hrozí unik kvapaliny z batérie. Vyhybajte sa kontaktu s touto kvapalinou. V prípade náhodného kontaktu opláchnite vodou. V prípade vniknutia do oka vypláchnite vodou a vyhľadajte lekársku pomoc. Unikajúca kvapalina z batérie môže spôsobiť podráždenie pokožky a popálenie.
 - e) Nepoužívajte poškodený alebo akýmkoľvek spôsobom upravený akumulátor. Poškodené alebo upravené akumulátory sa môžu správať nepredvídateľne a spôsobiť požiar, explóziu alebo zranenia.
 - f) Nevystavujte akumulátor pôsobeniu ohňa alebo vysokých teplôt. Oheň alebo teploty vyššie ako 130°C (265°F) môžu spôsobiť výbuch.
 - g) Dodržiavajte všetky pokyny na nabíjanie a nikdy nenabíjajte akumulátor alebo akumulátorové náradie mimo rozsah teplôt udávaný v návode na obsluhu. Chybné nabíjanie alebo nabíjanie mimo prípustný rozsah teplôt môže poškodiť akumulátor a zvýšiť nebezpečenstvo požiaru.
- 6) Servis
- a) Nechajte svoje elektrické náradie opravovať len kvalifikovaným odborným personálom a iba originálnymi náhradnými dielmi. Tým je zaistené, že bezpečnosť prístroja zostane zachovaná.
 - b) Nikdy nevykonávajte údržbu poškodených akumulátorov. Všetku údržbu akumulátorov by mal vykonávať iba výrobca alebo k tomu oprávnené servisné strediská.

Bezpečnostné pokyny pre elektrické ohýbačky

VAROVANIE

Prečítajte si všetky bezpečnostné pokyny, nariadenia, ilustrácie a technické údaje, ktoré sú súčasťou tohto elektrického náradia. Nedostatky pri dodržiavaní nasledujúcich pokynov môžu spôsobiť úraz elektrickým prúdom, požiar alebo ťažké zranenia.

Uschovajte všetky bezpečnostné informácie a pokyny pre budúce použitie.

- Nepoužívajte elektrické náradie, ak je poškodené. Hrozí nebezpečenstvo úrazu.

- Počas ohýbania nesiahajte medzi rúrkou a ohýbacím segment. Hrozí nebezpečenstvo zranenia.
- Počas ohýbania chráňte obsluhu pred pohybujúcou sa rúrkou. Nebezpečenstvo zranenia.
- Pri ohýbaní na REMS ohýbačských rúrok buďte opatrní. Vytvárajú vysokú ohýbajúcu silu. V prípade neprimeraného použitia hrozí nebezpečenstvo zranenia.
- Nenechávajte elektrický prístroj nikdy bežať bez dozoru. Pri dlhších pracovných prestávkach elektrický prístroj vypnite, vyťahnite zo zásuvky / zložte akumulátor. Pri elektrických prístrojoch, ak sú bez dozoru, môže dochádzať k nebezpečenstvám, ktoré môžu viesť k vecným škodám a / alebo škodám na osobách.
- Odovzdávajte elektrické náradie iba poučeným osobám. Mladiství smú s elektrickým náradím pracovať iba v prípade, že sú starší ako 16 rokov, je to potrebné na dosiahnutie ich výcvikového cieľa alebo sa tak deje pod dohľadom odborníka.
- Deti a osoby, ktoré na základe svojich fyzických, zmyslových alebo duševných schopností alebo svojej neskúsenosti alebo nevedomosti nie sú schopné toto elektrické náradie bezpečne obsluhovať, ho nesmú používať bez dozoru alebo pokynov zodpovednej osoby. V opačnom prípade vzniká nebezpečenstvo chybného obsluhu a zranenia.
- Pravidelne kontrolujte, či nie sú prírodné vedenie elektrického prístroja a predlžovacie káble poškodené. V prípade poškodenia ich nechajte vymeniť kvalifikovaným odborníkom alebo niektorou z autorizovaných zmluvných servisných dielni REMS.
- Používajte iba schválené a príslušne označené predlžovacie káble s dostatočným prierezom vedenia. Používajte predlžovacie káble do dĺžky 10 ms prierezom vedenia 1,5 mm², od 10 do 30 m s prierezom vedenia 2,5 mm².
- REMS ohýbačí sprej je naplnený ekologickým, avšak horľavým hnačim plynom (butánom). Spreje sú pod tlakom, neotvárajte ich násilím. Chráňte ich pred slnečným žiarením a pred teplotami vyššími než 50°C. Spreje môžu vybuchnúť, hrozí nebezpečenstvo zranenia.

Bezpečnostné pokyny pre akumulátory

VAROVANIE









Prečítajte si všetky bezpečnostné pokyny, nariadenia, ilustrácie a technické údaje, ktoré sú súčasťou tohto elektrického náradia. Nedostatky pri dodržiavaní nasledujúcich pokynov môžu spôsobiť úraz elektrickým prúdom, požiar alebo ťažké zranenia.

Uschovajte všetky bezpečnostné informácie a pokyny pre budúce použitie.

- Používajte akumulátor iba v REMS elektrickom náradí. Len tak môže byť akumulátor chránený pred nebezpečným preťažením.
- Používajte len originálne REMS akumulátory s napätím zodpovedajúcim napätiu uvedenému na výkonovom štítku. Používanie iných akumulátorov môže viesť k zraneniam a k nebezpečenstvu požiaru vďaka vybuchujúcim akumulátorom.
- Používajte REMS akumulátor a rýchlonabíjačku len v uvedenom rozsahu pracovných teplôt.
- Nabíjajte REMS akumulátory iba v REMS rýchlonabíjačke. V prípade použitia nevhodnej nabíjačky hrozí nebezpečenstvo požiaru.
- Pred prvým použitím úplne nabite REMS akumulátor pomocou rýchlonabíjačky, aby ste dosiahli plného výkonu akumulátora. Akumulátory sú dodávané čiastočne nabité.
- Zasuňte REMS akumulátor kolmo a bez násillia do šachty akumulátora. Hrozí nebezpečenstvo ohnutia kontaktov a poškodeniu akumulátora.
- Chráňte akumulátory pred horúcou vodou, slnečným žiarením, ohňom, vlhkom a mokrým. Hrozí nebezpečenstvo výbuchu a požiaru.
- Nepoužívajte akumulátory vo výbušnom prostredí a v prostredí napr. s horľavými plynmi, rozpúšťadlami, prachom, výparmi, vlhkom. Hrozí nebezpečenstvo výbuchu a požiaru.
- Neotvárajte akumulátor a nevykonávajte na ňom žiadne úpravy. Hrozí nebezpečenstvo výbuchu a požiaru následkom skratu.
- Nepoužívajte akumulátory s poškodeným plášťom alebo poškodenými kontaktami. V prípade poškodenia a neodborného použitia môžu z akumulátora unikáť pary. Pary môžu dráždiť dýchacie cesty. Privedte čerstvý vzduch a v prípade ťažkosti vyhľadajte lekársku pomoc.
- V prípade chybného použitia môže z akumulátora vytekať kvapalina. Nedoťkajte sa kvapaliny. Kvapalina unikajúca z akumulátora môže spôsobiť podráždenie pokožky alebo popálenie. Pokiaľ dôjde k postriekaniu kože, ihneď ju opláchnite vodou. Ak sa kvapalina dostane do očí, dôkladne ich vypláchnite vodou a potom vyhľadajte lekársku pomoc.
- Dodržiavajte bezpečnostné pokyny vytlačené na akumulátore a rýchlonabíjačke.
- Nepoužívané akumulátory / batérie sa nesmú dotýkať kancelárskych svoriek, mincí, kľúčov, klincov, skrutiek alebo iných malých kovových predmetov, pretože by mohli spôsobiť premostenie kontaktov. Hrozí nebezpečenstvo výbuchu a požiaru následkom skratu.
- Pred dlhším uložením alebo odložením elektrického náradia vyberte akumulátor. Chráňte kontakty akumulátora pred skratom, napr. krytkou. Zníži sa tým riziko vytečenia kvapaliny z akumulátora.
- Chybné akumulátory nesmú byť likvidované s bežným domácim odpadom. Chybné akumulátory odovzdávajte niektorej autorizovanej zmluvnej servisnej dielni REMS alebo podniku na likvidáciu odpadu. Dodržiavajte národné predpisy. Pozri tiež 6. Likvidácia.
- Uschovajte akumulátory mimo dosahu detí. Akumulátory môžu pri prehltnutí ohroziť život, ihneď vyhľadajte lekársku pomoc.

- **Nedotýkajte sa vytečených akumulátorov.** Kvapalina unikajúca z akumulátora môže spôsobiť podráždenie pokožky alebo popáleniny. Pokiaľ dôjde k postriekaniu kože, ihneď ju opláchnite vodou. Ak sa kvapalina dostane do očí, dôkladne ich vypláchnite vodou a potom vyhľadajte lekársku pomoc.
- **Ak sú akumulátory vybité, vyberte ich z ručného prístroja.** Zníži sa tým riziko vytečenia kvapaliny z akumulátorov.
- **Nikdy batérie nenabíjajte, nikdy ich nerozoberajte, nevhadzujte ich nikdy do ohňa ani je neskratujte.** Batérie môžu spôsobiť požiar a prasknúť. Hrozí nebezpečenstvo zranenia.

Vysvetlenie symbolov

-  **VAROVANIE** Nebezpečenstvo so stredným stupňom rizika, ktoré môže pri nerešpektovaní mať za následok smrť alebo ťažké zranenia (nevrätne).
-  **UPOZORNENIE** Nebezpečenstvo s nízkym stupňom rizika, ktoré by pri nerešpektovaní mohlo mať za následok ľahké zranenia (vrätne).
-  **OZNÁMENIE** Vecné škody, žiadne bezpečnostné upozornenie! Žiadne nebezpečenstvo zranenia.
-  Pred použitím čítajte návod k použitiu
-  Používajte ochranu sluchu
-  Elektrické náradie zodpovedá triede ochrany II
-  Ekologická likvidácia
-  CE označenie zhody

1. Technické údaje

Použitie zodpovedajúce určeníu

 **VAROVANIE**

REMS Curvo a REMS Akku-Curvo sú určene k ťažnému ohýbaniu rúrok do 180° za studena.

REMS Curvo 50 je určená k ťažnému ohýbaniu rúrok do 90° za studena.

Všetky ďalšie použitia nezodpovedajú určeníu a sú preto neprípustné.

1.1. Rozsah dodávky

- REMS Curvo: elektrická ohýbačka rúrok, nástrčný čap, ohýbacie segmenty a šmýkadla podľa objednanej sady, návod na použitie, kufor z oceleového plechu.
- REMS Curvo 50: elektrická ohýbačka rúrok, štvorhranný unášač 35–50, podpera 35–50, nástrčný čap, návod na použitie, prepravná debna.
- REMS Akku-Curvo: akumulátorová ohýbačka rúrok, akumulátor Li-Ion, rýchlonabíjačka Li-Ion / Ni-Cd, nástrčný čap, ohýbacie segmenty a šmýkadla podľa objednanej sady, návod na použitie, kufor z oceleového plechu.

1.2. Objednávacie čísla

REMS Curvo pohonný stroj	580000
REMS Curvo 50 pohonný stroj	580100
REMS Akku-Curvo Li-Ion pohonný stroj	580002
Štvorhranný unášač 35–50, podpera 35–50 (REMS Curvo 50)	582110
Štvorhranný unášač 10–40, podpera 10–40 (REMS Curvo 50)	582120
Nástrčný čap	582036
Rýchlonabíjačka Li-Ion/Ni-Cd (REMS Akku-Curvo)	571560
Akumulátor Li-Ion 18 V, 3,0 Ah (REMS Akku-Curvo)	565225
REMS ohýbací sprej, 400 ml	140120
Držiak prístroja 3B	586100
Držiak prístroja WB	586150
Kufor z oceleového plechu (REMS Curvo)	586000
Kufor z oceleového plechu (REMS Akku-Curvo)	586015
Prepravná bedňa (REMS Curvo 50)	590160
Kufor z oceleového plechu (ohýbací segment a šmýkadlo REMS Curvo 50)	586012
REMS CleanM	140119
Ohýbacie segmenty a šmýkadla	viď obr. 3

1.3. Pracovný rozsah

Pri odbornom ohýbaní za studena nesmú vzniknúť žiadne trhliny alebo vrásky. Ak to kvalita a rozmery rúrok nezaručujú, nie sú tieto rúrky vhodné na ohýbanie na ohýbačkách REMS Curvo, REMS Curvo 50 a REMS Akku-Curvo.

Tvrde medené rúrky sú podľa DIN EN 1057 do Ø 18 mm ohýbateľné za studena, a je potrebné dodržiavať minimálne polomery ohybu. Ohýbacie segmenty a šmýkadlá pre väčšie polomery ohybu je možné dodať.

REMS Curvo

- Tvrde, polotvrde, mäkké medené rúry, takisto tenkostenné, Ø 10–35 mm, Ø ¾–1 ¼".
- Mäkké opláštené medené rúry, takisto tenkostenné, Ø 10–18 mm.
- Nezhrdzavejúce oceleové rúry systémov s lisovanými tvarovkami Ø 12–28 mm.
- Opláštené oceleové rúry C-Stahl systémov s lisovanými tvarovkami Ø 12–28 mm.

- Mäkké presné oceleové rúry Ø 10–28 mm.
- Oceleové rúrky DIN EN 10255 (DIN 2440) Ø ¼"–¾".
- Elektroinštalčné rúrky DIN EN 50086 Ø 16–32 mm.
- Vrstvené rúrky Ø 14–40 mm.

Najväčší uhol ohýbania

180°

REMS Curvo 50

- Oceleové rúry DIN EN 10255 (DIN 2440) Ø ¼"–1 ¼".
- Tvrde, polotvrde a mäkké medené rúrky Ø 10–42 mm.
- Tenkostenné medené rúrky Ø 10–35 mm.
- (Opláštené) rúrky z uhlíkovej ocele systémov s lisovanými tvarovkami Ø 12–42 (28) mm.
- Vrstvené rúrky Ø 14–50 mm.
- Mäkké presné oceleové rúrky Ø 10–28 mm.
- Elektroinštalčné rúrky DIN EN 50086 Ø 16–32 mm.

Najväčší uhol ohýbania

90°

REMS Akku-Curvo

- Tvrde, polotvrde, mäkké medené rúry, takisto tenkostenné, Ø 10–28 mm, Ø ¾–1 ¼".
- Mäkké opláštené medené rúry, takisto tenkostenné, Ø 10–18 mm.
- Nezhrdzavejúce oceleové rúry systémov s lisovanými tvarovkami Ø 12–28 mm.
- Opláštené oceleové rúry C-Stahl systémov s lisovanými tvarovkami Ø 12–28 mm.
- Mäkké presné oceleové rúry Ø 10–28 mm.
- Oceleové rúrky DIN EN 10255 (DIN 2440) Ø ¼"–½".
- Elektroinštalčné rúrky DIN EN 50086 Ø 16–25 mm.
- Vrstvené rúrky Ø 14–32 mm

Najväčší uhol ohýbania

180°

1.4. Počet otáčok	Curvo	Curvo 50	Akku-Curvo
--------------------------	--------------	-----------------	-------------------

Otáčky plynule nastaviteľné	0...4 min ⁻¹	0...1 min ⁻¹	0...3,33 min ⁻¹
-----------------------------	-------------------------	-------------------------	----------------------------

1.5. Elektrické údaje

REMS Curvo,	230 V~; 50–60 Hz; 1000 W alebo
REMS Curvo 50	110 V~; 50–60 Hz; 1000 W
	Vypnutie z prevádzky S3 15% (AB 2/14 min), ochranná izolácia, odrušené. Stupeň krytia IP 20.
REMS Akku-Curvo	18 V =; 3,0 Ah
Rýchlonabíjačka	Input 230 V~; 50–60 Hz; 65 W
	Output 10,8–18 V = ochranná izolácia, odrušené proti iskreniu
	Input 110 V~; 50–60 Hz; 65 W
	Output 10,8–18 V = ochranná izolácia, odrušené proti iskreniu

1.6. Rozmery (mm)	Curvo	Curvo 50	Akku-Curvo
--------------------------	--------------	-----------------	-------------------

D×Š×V:	585×215×140 (23"×8½"×5½")	640×240×95 (25"×9½"×3¾")	540×280×140 (21¼"×11"×5½")
--------	---------------------------	--------------------------	----------------------------

1.7. Váhy

Náhonový agregát	8,3 kg (18,3 lb)	16,9 kg (37,3 lb)	8,6 kg (s aku) (19,0 lb)
Ohýbacie články	0,2..3,8 kg (0,4..8,4 lb)	4,44..7,8 kg (9,7..17,2 lb)	0,2..2,6 kg (0,4..5,7 lb)
Bežec	0,1..0,2 kg (0,2..0,4 lb)	0,2..0,4 kg (0,4..0,9 lb)	0,1..0,2 kg (0,2..0,4 lb)
Násuvný čap	0,4 kg (0,9 lb)	0,4 kg (0,9 lb)	0,4 kg (0,9 lb)
REMS akumulátor Li-Ion 18 V, 3,2 Ah			0,7 kg (1,5 lb)

1.8. Hlučnosť

Na pracovisku meraná hodnota Hladina akustického tlaku	93 dB (A)	92 dB (A)	81 dB (A)
L _{pA} = 86 dB (A)	88 dB (A)	75 dB (A)	
Hladina akustického výkonu	L _{WA} = 97 dB (A)	88 dB (A)	88 dB (A)
Kolísavosť	K = 3 dB (A)		

1.9. Vibrácie

Efektívnosť urýchľovania	< 2,5 m/s ²	2,5 m/s ²	2,5 m/s ²
	K = 1,5 m/s ²		

Udávaná hodnota emisnej hodnoty kmitania bola zameraná na základe normovaných skúšobných postupov a môže byť použitá pre porovnanie s iným prístrojom. Udávaná hodnota emisnej hodnoty kmitania môže byť tiež použitá k úvodnému odhadu prerušenia chodu.

 **UPOZORNENIE**

Emisná hodnota kmitania sa môže v priebehu skutočného použitia prístroja od menovitých hodnôt odlišovať, a to v závislosti na druhu a spôsobe, akým sa bude prístroj používať. V závislosti na skutočných podmienkach použitia

(prerušený chod) môže byť žiaduce, stanoviť pre ochranu obsluhy bezpečnostné opatrenia.

2. Uvedenie do prevádzky

2.1. Elektrické pripojenie

⚠ VAROVANIE

Venujte pozornosť sieťovému napätiu! Pred pripojením elektrické ohýbačky rúrok príp. rýchlonabíjačky, sa presvedčte, či napätie uvedené na výkonovom štítku zodpovedá napätiu siete. Na staveniskách, vo vlhkom prostredí, vo vnútorných i vonkajších priestoroch alebo v porovnateľných druhoch inštalácie prevádzkujte elektrickú ohýbačku rúrok iba prostredníctvom prúdového chrániča (ochranný spínač FI), ktorý preruší prívod energie, akonáhle zvodový prúd do zeme prekročí 30 mA za 200 ms.

Akumulátory

OZNÁMENIE

Vkladajte akumulátory (17) do pohonného stroja, popr. do rýchlonabíjačky kolmým smerom. Šikmým vkladáním sa môžu poškodiť kontakty, môže dôjsť ku skratu a tým sa poškodí akumulátor.

Hlboké vybitie podpäťm

Napätie sa nesmie u akumulátorov Li-Ion dostať pod hodnotu minimálneho napätia, inak môže dôjsť "hlbokým vybitím" k poškodeniu akumulátora. Články REMS akumulátora Li-Ion sú pri dodaní Prednabité na ca. 40%. Preto musia byť akumulátory Li-Ion pred použitím nabité a pravidelne dobíjané. Pokiaľ nebude tento predpis výrobcu článkov rešpektovaný, môže byť akumulátor Li-Ion vďaka hlbokému vybitiu poškodený.

Hlboké vybitie skladovaním

Pokiaľ bude relatívne málo nabitý akumulátor Li-Ion skladovaný, môže sa pri dlhšom skladovaní vďaka samovybitiu hlboko vybití a tým poškodiť. Akumulátory Li-Ion musia byť preto pred skladovaním nabité a najneskôr každých šesť mesiacov dobité a pred opätovným zaťažením bezpodmienečne ešte raz nabité.

OZNÁMENIE

Pred použitím akumulátor nabitie. Akumulátory Li-Ion pre zamedzenie hlbokého vybitia pravidelne dobíjajte. Pri hlbokom vybití dôjde k poškodeniu akumulátora.

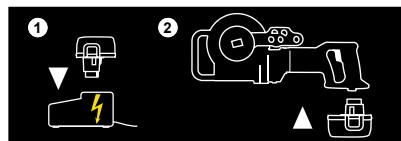

Pre nabíjanie používajte iba rýchlo nabíjačku REMS. Nové a dlhšiu dobu nepoužívané akumulátory Li-Ion dosiahnu až po viac nabíjaní plnú kapacitu. Nesmú byť nabíjané batérie, ktoré nie sú určené pre opätovné nabíjanie.

Rýchlonabíjačka Li-Ion/Ni-Cd (obj. č. 571560)

Ak je zapojená sieťová zástrčka, svieti ľavá kontrolka zeleno. Ak je akumulátor zastrčený v rýchlonabíjačke, zelené blikajúca kontrolka indikuje, že prebieha nabíjanie akumulátora. Ak zelená kontrolka svieti, je akumulátor nabitý. Ak kontrolka bliká červeno, je akumulátor chybný. Ak kontrolka svieti na červeno, je teplota rýchlonabíjačky alebo akumulátora mimo povolený pracovný rozsah 0°C až +40°C.

OZNÁMENIE

REMS rýchlonabíjačky nie sú určené na vonkajšie použitie.

2.2. Voľba ohýbacích nástrojov

REMS Curvo (obr. 1a), REMS Akku-Curvo (obr. 1c)

Vyberte ohýbací segment (1) zodpovedajúcej veľkosti rúrky a nasadte ho na štvorhranný unášač (2). Upínanie je skonštruované tak, aby ohýbací segment mohol byť správne nasadený len v jednom smere. Pripravte šmykadlo (3) zodpovedajúcej veľkosti rúrky a nástrčný čap (4).

REMS Curvo 50 (obr. 1b), Ø 35–50

Vyberte ohýbací segment (1) zodpovedajúcej veľkosti rúrky a nasadte ho na štvorhranný unášač 35–50 (12). Upínanie je skonštruované tak, aby ohýbací segment mohol byť správne nasadený len v jednom smere. Pripravte šmykadlo (3) zodpovedajúcej veľkosti rúrky, podperu 35–50 (11) a nástrčný čap (4).

REMS Curvo 50 (obr. 1b), Ø 10–40

Zložte štvorhranný unášač 35–50 (12) a nasadte do motora štvorhranný unášač 10–40 (14). Vyberte ohýbací segment (1, obr. 1a) zodpovedajúcej veľkosti rúrky a nasadte ho na štvorhranný unášač 10–40 (14). Upínanie je skonštruované tak, aby ohýbací segment mohol byť správne nasadený len v jednom smere. Pripravte šmykadlo (3) zodpovedajúcej veľkosti rúrky, podperu 10–40 (13) a nástrčný čap (4).

OZNÁMENIE

Pri type REMS Curvo 50 musí byť pre všetky veľkosti nad šmykadlom a ohýbacom segmentom umiestnená podpera 35–50 (11), príp. podpera 10–40 (13). Do veľkosti 24 R75 (% R75) vrátane musí byť podpera umiestnená tiež pod (15). Na jednej strane je zavesená do štvorhrannej objímky štvorhranného unášača 10–40 (14), na druhej strane je zaistená aretačným

čapom (16) vo vonkajšom upínacom otvore dolnej podpory (15) v kryte (viď 3.1.). Pri ohýbaní bez tejto dolnej podpory dôjde k poškodeniu motora!

3. Prevádzka



Používajte ochranu sluchu

3.1. Pracovný postup

Otočte / zasuňte nastavovací krúžok / zástrčku (7) do polohy "L" (spätný chod). Stlačte bezpečnostný krokovací spínač (8) a súčasne uchopte rukoväť motora (9). Ohýbací segment sa otočí v smere hodinových ručičiek až na doraz do východiskovej polohy. Uvoľnite bezpečnostný krokovací spínač ešte **pred** dosiahnutím pevného dorazu, aby pri kontakte s ním nedochádzalo k zbytočnému zaťažovaniu vstavanej klznej spojky. Otočte / zasuňte nastavovací krúžok / zástrčku (7) do polohy "R" (chod vpred). Vložte rúrku do ohýbacieho segmentu, aby koniec rúrky vyčnieval aspoň 10 mm z unášača (10). Rúrky o veľkosti 22–50 mm musí byť vtláčené do polomeru ohýbacieho segmentu. Priložte príslušné šmykadlo (3) a zasuňte nástrčný čap (4) do príslušného otvoru na prístroji.

OZNÁMENIE

Pri type REMS Curvo 50 musí byť pre všetky veľkosti nad šmykadlom a ohýbacím segmentom umiestnená podpera 35–50 (11), príp. podpera 10–40 (13). Do veľkosti 24 R75 (% R75) vrátane musí byť podpera umiestnená tiež pod (15). Na jednej strane je zavesená do štvorhrannej objímky štvorhranného unášača 10–40 (14), na druhej strane je zaistená aretačným čapom (16) vo vonkajšom upínacom otvore dolnej podpory (15) v kryte.

Pri ohýbaní bez tejto dolnej podpory dôjde k poškodeniu motora!

Dbajte pritom na to, aby pre veľkosti do 22 mm bol nástrčný čap (4) zastrčený do ľavého upínacieho otvoru (5) a od veľkosti 28 mm do pravého upínacieho otvoru (6).

Po stlačení bezpečnostného krokovacieho spínača (8) prebehne ohnutie rúrky. Pred koncom požadovaného oblúka držte spínač len ľahko. Môžete tak koncový bod nabehnúť pomaly a presne. Na každom ohýbacom segmente je umiestnené meradlo, ktoré dovoľuje dohromady so značením / vonkajšou hranou šmykadla rozmerovo presnú výrobu ohybov do 180° / u Curvo 50 do 90°. Prítom rešpektujte, že rôzne materiály rôzne pružia. Akonáhle je vyrobený oblúk 180° (pri type Curvo 50: 90°) a bola dosiahnutá koncová poloha, zapôsobí klzná spojka. **lhneď** uvoľnite bezpečnostný krokovací spínač. Otočte / nasuňte nastavovací krúžok / zástrčku (7) do polohy "L" (spätný chod). Ľahkým stlačením bezpečnostného krokovacieho spínača (8) otočte ohýbací segment o niekoľko stupňov späť, až sa rúrka uvoľní. vyťahnite nástrčný čap (4) a vyberte ohnutú rúrku. Kvôli ulahčeniu vybratia ohnutej rúrky môžete vybrať tiež ohýbací segment. Spätný chod ohýbacieho segmentu do východiskovej polohy vykonajte vždy až **po** vybratí rúrky, pretože inak môže dôjsť k poškodeniu vytvoreného oblúku. Pri ohýbaní nerezových oceľových rúrok systémov s lisovanými tvarovkami dodržujte, aby sa značka na rúrke pri vložení do unášača (10) nenachádzala v tesniacej oblasti lisovaného spoja.

3.2. Ohýbanie na mieru

Ak sa má oblúk nachádzať na určitom mieste rúrky, musí byť vykonaná korekcia dĺžky v závislosti na rozmeroch rúrky. V prípade oblúku 90°/45° musí byť zohľadnená hodnota korekcie X uvedená na obr. 2. Požadovaná hodnota L musí byť skrátená o hodnotu X. Ak má mať napr. 90° -ohyb pri veľkosti rúrky 22 s rádiusom ohybu 77 rozmer L = 400 mm, potom je treba umiestniť rozmeru rýsku na rúrke na 319 mm. Túto značku potom podľa obr. 2 priložte ku značke 0 na ohýbacom segmente.

3.3. Držiak nástrojov REMS Curvo, REMS Akku-Curvo

Ako príslušenstvo sú k dispozícii výškovo nastaviteľný držiak prístroja 3B (obj. č. 586100), príp. výškovo nastaviteľný držiak prístroja WB (obj. č. 586150) určený na montáž na pracovný stôl.

3.4. Mazivo pre ohýbanie

REMS ohýbací sprej (obj. č. 140120) vytvára súvislý mazací film, a zaisťuje tak nižšiu pracovnú silu a rovnomernejšie ohýbanie. Odolný proti pôsobeniu tlaku, neobsahuje kyseliny. Neobsahuje freóny, preto nepoškodzuje ozón.

3.5. Ochrana proti hlbokému vybitiu

REMS Akku-Curvo je vybavený ochranou proti hlbokému vybitiu akumulátora. Tá odpojí elektrické náradie, akonáhle je nutné znovu nabiť akumulátor. V tomto prípade vyberte akumulátor a nabitie ho REMS rýchlonabíjačkou.

4. Údržba

Nehľadiac na ďalej spomínanú údržbu je odporúčané zasláť elektrickú ohýbačku, rýchlonabíjačku a akumulátor minimálne raz ročne autorizovanej zmluvnej servisnej dielni REMS na inšpekciu a opakovanú skúšku elektrických prístrojov. V Nemecku treba takúto opakovanú kontrolu elektrických zariadení vykonávať podľa normy DIN VDE 0701-0702 a podľa predpisu na zabránenie vzniku nehôd DGUV – predpis 3 „Elektrické zariadenia a prevádzkové prostriedky“ je predpísaná aj pre prenosné elektrické prevádzkové prostriedky. Okrem toho je potrebné rešpektovať a dodržiavať národné bezpečnostné ustanovenia, pravidiel a predpisy vždy platné pre miesto použitia.

4.1. Údržba

⚠ VAROVANIE

Pred prácami údržby vyťahnite zástrčku popr. zložte akumulátor!

Pravidelne čistite elektrické náradie, najmä ak ho dlhšiu dobu nepoužívate. Udržujte v čistote ohýbacie obrysy ohýbacieho segmentu (1) a šmýkadla (3). Plastové časti (napr. kryty) čistite iba čističom strojov REMS CleanM (obj. Č. 140119) alebo jemným mydlom a vlhkou handrou. Nepoužívajte čistiace prostriedky pre domácnosť. Tie obsahujú mnoho chemikálií, ktoré by mohli plastové časti poškodiť. Na čistenie v žiadnom prípade nepoužívajte benzín, terpentínový olej, riedidlá alebo podobné výrobky. Dbajte na to, aby kvapaliny nikdy nevnikli do elektrického náradia, príp. na neho. Nikdy neponárajte elektrické náradie do kvapaliny.

4.2. Inšpekcia/opravy

VAROVANIE

Pred opravami vytiahnite zástrčku popr. zložte akumulátor! Tieto práce môžu vykonávať len kvalifikovaní odborníci.

Prevodovka je naplnená celoživotnou náplňou, a preto nemusí byť mazaná. REMS ohýbačky rúrok s univerzálnym motorom majú uhlíkové kefy. Tieto sa opotrebovávajú preto musia byť čas od času preskúšané, príp. nahradené autorizovanou zmluvnou servisnou dielňou REMS. U akumulátormi poháňaných pohonných strojov sa opotrebovávajú uhlíkové kefy DC-motorov. Tieto sa nedajú obnovovať, je nutné vymeniť celý DC-motor.

5. Poruchy

5.1. Porucha: Ohýbací segment zostane počas ohýbania stáť, aj keď motor beží.

Príčina:

- Ohýbate rúrku s veľkou hrúbkou steny.
- Klzná spojka je opotrebovaná.
- Uhlíkové kefy sú opotrebované.
- Akumulátor je vybitý alebo chybný (REMS Akku Curvo).

5.2. Porucha: Oblúk rúrky nieje rovnomerný.

Príčina:

- Nesprávny ohýbací segment / šmýkadlo.
- Opatrebované šmýkadlo.
- Poškodená rúrka.

5.3. Porucha: Rúrka počas ohýbania vykĺzla z unášača (10).

Príčina:

- Unášač je ohnutý alebo opotrebovaný.
- Rúrka nedostatočne vyčnieva z unášača.

5.4. Porucha: Prístroj sa nespustí.

Príčina:

- Chybné pripojovacie vedenie.
- Prístroj je vadný.
- Uhlíkové kefy sú opotrebované.
- Akumulátor je vybitý alebo chybný (REMS Akku Curvo).

Náprava:

- Používajte iba schválené rúrky.
- Nechajte vymeniť klznú spojku odborným personálom alebo autorizovanou zmluvnou servisnou dielňou REMS.
- Nechajte vymeniť uhlíkové kefy poprípade jednosmerný motor (DC-motor) odborným personálom alebo autorizovanou zmluvnou servisnou dielňou REMS.
- Nabite akumulátor rýchlonabíjačkou Li-Ion / Ni-Cd alebo vymeňte akumulátor.

Náprava:

- Použite ohýbací segment / šmýkadlo vhodné pre danú rúrku.
- Vymeňte šmýkadlo.
- Používajte iba nepoškodené rúrky.

Náprava:

- Vymeňte ohýbací segment (1).
- Vložte rúrku do ohýbacieho segmentu tak, aby koniec rúrky vyčnieval aspoň 10 mm z unášača.

Náprava:

- Nechajte vymeniť pripojovacie vedenie odborným personálom alebo autorizovanou zmluvnou servisnou dielňou REMS.
- Nechajte prístroj opraviť odborným personálom alebo autorizovanou zmluvnou servisnou dielňou REMS.
- Nechajte vymeniť uhlíkové kefy odborným personálom alebo autorizovanou zmluvnou servisnou dielňou REMS.
- Nabite akumulátor rýchlonabíjačkou Li-Ion / Ni-Cd alebo vymeňte akumulátor.

6. Likvidácia

Pohonné jednotky, akumulátory a rýchlonabíjačky nesmú byť po skončení životnosti likvidované v bežnom domovom odpade. Musia byť riadne zlikvidované podľa zákonných predpisov. Lítiové batérie a balíky akumulátorov všetkých batériových systémov smú byť zlikvidované len vo vybitom stave, popr. u nie celkom vybitých lítiových batérií a balíkov akumulátorov musia byť všetky kontakty prekryté napr. izolačnou páskou.

7. Záruka výrobcu

Záručná doba je 12 mesiacov od predania nového výrobku prvému spotrebiteľovi. Dátum predania je treba preukázať zaslaním originálnych dokladov o kúpe, ktoré musia obsahovať dátum zakúpenia a označenia výrobku. Všetky funkčné závady, ktoré sa vyskytnú behom doby záruky a u ktorých bude preukázané, že vznikli výrobnou chybou alebo vadou materiálu, budú bezplatne odstránené. Odstraňovaním závady sa záručná doba nepredlžuje ani neobnovuje. Chyby, spôsobené prirodzeným opotrebovaním, neprimeraným zachádzaním alebo nesprávnym používaním, nerespektovaním alebo porušením prevádzkových predpisov, nevhodnými prevádzkovými prostriedkami, preťažením, použitím k inému účelu, ako je výrobok určený, vlastnými alebo cudzími zásahmi alebo z iných dôvodov, za ktoré REMS neručí, sú zo záruky vylúčené.

Záručné opravy smú byť prevádzkané iba k tomu autorizovanými zmluvnými servisnými dielňami REMS. Reklamácie budú uznané iba vtedy, pokiaľ bude výrobok bez predchádzajúcich zásahov a v nezobrahanom stave predaný autorizovanej zmluvnej servisnej dielni REMS. Nahradené výrobky a diely prechádzajú do vlastníctva firmy REMS.

Náklady na dopravu do servisu a z neho hradí spotrebiteľ.

Zákonné práva spotrebiteľa, obzvlášť jeho nároky na záruku pri chybách voči predajcovi, ostávajú touto zárukou nedotknuté. Táto záruka výrobcu platí iba pre nové výrobky, ktoré budú zakúpené v Európskej únii, v Nórsku alebo vo Švajčiarsku a tam používané.

Pre túto záruku platí nemecké právo s vylúčením Dohody Spojených národov o zmluvách o medzinárodnom obchode (CISG).

8. Zoznam dielov

Zoznamy dielov pozri www.rems.de → Na stiahnutie → Zoznamy dielov.

Az eredeti Kezelési utasítás fordítása

1–2. ábra

1	Hajlítódóm	10	Menesztő
2	Szögletes betételem	11	Támaszték 35–50
3	Vezetődóm	12	Szögletes betételem 35–50
4	Bedugható rögzítő	13	Támaszték 10-40
5	Bal oldali rögzítőfurat	14	Szögletes betételem 10-40
6	Jobb oldali rögzítőfurat	15	Támaszték, alsó
7	Állítógyűrű / tolókapcsoló	16	Rögzítőcsap
8	Biztonsági nyomókapcsoló	17	Akkumulátor
9	Motor fogantyúja		

3. ábra

① Hajlítódóm és vezetődóm Ø mm/hüvelyk csövekhez

R mm	Az ív semleges tengelyén a hajlítás sugara mm-ben (DVGW GW 392)
X mm	Korrekciós távolság mm-ben
1)	A DVGW GW 392 munkalap szerint Ø 28 mm-es rézcsövekhez
	Minimálisan 114 mm hajlítási sugár szükséges. Falvastagság $\geq 0,9$ mm.
2)	Szögletes betételem 10–40, támaszték 10–40 (cikkszám: 582120) szükséges.
3)	Szögletes betételem 35–50, támaszték 35–50 (cikkszám: 582110) szükséges.
Cu:	kemény, félkemény, puha rézcsövek, vékony falúak is, EN 1057
St 12017:	préskötésű rendszerek rozsdamentes acélcsövei, EN 10217-7 (DIN 2463)
St 10305-U:	préskötésű rendszerek bevonatos C-profilú acélcsövei, EN 10305-2 (DIN 2394)
St 10305:	lágú precíziós acélcsövek, EN 10305-1, EN 10305-2, EN 10305-3 (DIN 2391–2394), C-profilú acélcsövek, EN 10305-3 (DIN 2394)
St 10255:	acélcsövek (menetes csövek), EN 10255 (DIN 2440)
St 50086:	elektromos berendezések csövei, EN 50086
U:	bevonatos
V:	préskötésű rendszerek rétegelt csövei

Általános biztonsági előírások az elektromos szerszámhoz

⚠ FIGYELMEZTETÉS

Kérjük, hogy olvassa el az elektromos kéziszerszámhoz mellékelt biztonsági utasításokat, útmutatókat és nézze meg az ábrákat. Az alábbi utasítások be nem tartása áramütéshez, égésekhez és/vagy súlyos sérülésekhez vezethet.

Őrizzon meg minden biztonsági előírást és utasítást a jövőre.

A következőkben használt „elektromos készülék” kifejezés hálózatról üzemeltetett (hálózati kábellel ellátott) elektromos szerszámokra, akkumulátorról üzemeltetett (hálózati kábel nélküli) elektromos szerszámokra, gépekre és berendezésekre vonatkozik.

1) Munkahelyi biztonság

- Tartsa munkahelyi környezetét tisztán és jól megvilágítva. Rendetlenség és rosszul kivilágított munkaterületek balesetet okozhatnak.**
- Ne dolgozzon az elektromos berendezéssel robbanásveszélyes környezetben, gyúlékony folyadékok, gázok, vagy porok közelében. Az elektromos berendezések szikrákat gerjeszhetnek, melyek a port, vagy gőzöket begyújthatják.**
- Gyerekeket és más személyeket tartsa távol az elektromos berendezés használatától. Figyelemelterelés esetén elveszítheti uralmát a berendezés felett.**

2) Elektromos biztonság

- Az elektromos berendezés csatlakozódugójának illeszkednie kell az aljzathoz. A csatlakozódugót semmilyen módon nem szabad átalakítani. Ne használjon adapter-csatlakozót védőföldeléses elektromos berendezéseknél. Az eredeti csatlakozódugó és a megfelelő aljzat csökkentik az áramütés veszélyét.**
- Kerülje az érintkezést földelt felületekkel, mint csövek, fűtőtestek, kályhák és hűtőszekrények. Megnö az áramütés veszélye, ha teste földelt.**
- Tartsa távol a berendezést esőtől, vagy nedvességtől. A víz behatolása az elektromos berendezésbe megnöveli az áramütés kockázatát.**
- A csatlakozókábelt ne használja a rendeltetésétől eltérő célokra: ne hordozza ennél fogva a szerszámot, ne akassa fel rá, és ne húzza ki ezzel az elektromos aljzathoz a csatlakozódugót. A csatlakozókábelt tartsa távol a hőtől, az olajtól, az éles élektől és a mozgó alkatrészekről. A sérült vagy összegubancolódott kábel fokozza az áramütés kockázatát.**
- Ha egy elektromos berendezéssel a szabadban dolgozik, csak olyan hosszabbítót használjon, amely alkalmas külső használatra. A külső használatra megfelelő hosszabbító alkalmazása csökkenti az áramütés kockázatát.**
- Amennyiben az elektromos berendezés használata nedves környezetben elkerülhetetlen, használjon hibaáram-biztonsági kapcsolót. A hibaáram-biztonsági kapcsoló használata csökkenti az áramütés kockázatát.**

3) Személyek biztonsága

- Legyen körültekintő, figyeljen arra, amit tesz, ha elektromos berendezéssel dolgozik. Ne használja az elektromos berendezést, ha fáradt, ha drogok, alkohol, vagy gyógyszerek hatása alatt áll. Egy pillanatnyi figyelmetlenség villamos berendezések használatánál komoly sérülésekhez vezethet.**
- Viseljen személyi védő felszerelést és mindig egy védőszemüveget. A személyi védőfelszerelés viselése, mint pormaszkok, csúszásálló biztonsági cipők, védősisakok, vagy zajvédők a mindenkor használt elektromos berendezés jellegétől függően, csökkenti a sérülések kockázatát.**
- Kerülje az akaratlan üzembet helyezést. Győződjön meg arról, hogy az elektromos berendezés kikapcsolt állapotban van, mielőtt az elektromos csatlakozót és/vagy az akkut csatlakoztatja, a berendezést felemeli, vagy hordja. Ha az elektromos berendezés szállítása közben az ujjja a kapcsolón van, vagy ha a bekapcsolt berendezést az elektromos hálózatra csatlakoztatja, az balesetveszélyhez vezethet.**

- Távolítsa el a beállító szerszámot, vagy csavarkulcsot, mielőtt bekapcsolja az elektromos berendezést. Egy szerszám, vagy csavarkulcs, amely egy forgó szerkezeti részen található, sérüléseket okozhat.**
- Kerülje a természetellenes testtartást. Gondoskodjon a biztos állóhelyzetről és minden időben őrizze meg egyensúlyát. Ezáltal a berendezést váratlan helyzetekben is jobban tudja felügyelni.**
- Hordjon megfelelő ruházatot. Ne hordjon bő ruhát, vagy ékszert. Tartsa a haját, ruháját és kesztyűjét távol a mozgó részekről. A laza ruházatot, ékszert, vagy hosszú hajat a mozgó alkatrészek elkaphatják.**
- Amennyiben porszívó-, és felfogó berendezések felszerelhetők, győződjön meg arról, hogy azok jól vannak csatlakoztatva és alkalmazva. Ezen berendezések használata csökkenti a por által okozott veszélyeket.**
- A számos elektromos kéziszerszám használata után fellépő hamis biztonságérzet miatt ne hagyja figyelmen kívül az elektromos kéziszerszám biztonsági szabályait. A gondatlan munkavégzés a pillanat tört része alatt súlyos sérülésekhez vezethet.**

4) Elektromos berendezések kezelése és használata

- Ne terhelje túl elektromos berendezését. Az arra megfelelő elektromos berendezést használja a munkára. A megfelelő elektromos berendezéssel jobban és biztonságosabban dolgozhat az adott teljesítménytartományban.**
 - Ne használjon olyan elektromos berendezést, melynek kapcsolója hibás. Amennyiben az elektromos berendezés nem kapcsolható ki, vagy be, az veszélyes és javításra szorul.**
 - Húzza ki a csatlakozódugót a dugaszoló aljzathoz és/vagy távolítsa el az akkut, mielőtt a berendezésen beállításokat eszközöl, tartozékokat cserél, vagy a berendezést félreteszi. Ezzel megakadályozza az elektromos berendezés nem szándékos beindulását.**
 - Az üzemen kívüli elektromos berendezést tartsa gyermekektől távol. Ne engedje az elektromos berendezés használatát olyan személyeknek, akik nem rendelkeznek szakismerettel, vagy nem olvasták ezen utasításokat. Az elektromos berendezések veszélyesek, ha azokat tapasztalatlan személyek használják.**
 - Ápolja gondosan elektromos berendezését. Ellenőrizze, hogy a mozgó alkatrészek tökéletesen működnek és nem akadnak, vannak-e olyan törött, vagy sérült szerkezeti részek, melyek az elektromos berendezés működését befolyásolnák. A sérült szerkezeti részeket a berendezés használata előtt javíttassa meg szakképzett szerelővel. Sok baleset oka a rosszul karbantartott elektromos szerszám.**
 - A vágószerszámokat tartsa élesen és tisztán. A gondosan ápoló vágószerszámok éles vágófelületekkel ritkábban akadnak be és könnyebben vezethetők.**
 - Az elektromos berendezéseket, tartozékokat, feltétszerszámokat, stb. használja ezen utasításnak megfelelően. Legyen tekintettel eközben a munkafeltételekre és az elvégzendő feladatra. Az elektromos berendezések az előírt alkalmazásoktól eltérő felhasználása veszélyes helyzetekhez vezethet.**
 - A fogantyút és a fogófelületeket tartsa mindig tisztán és szárazon, zsírtól és olajtól mentesen. A csúszós fogantyúk és fogófelületek megakadályozhatják, hogy váratlan helyzetek esetén az elektromos kéziszerszámot biztonságosan kezelje és az uralma alatt tartsa.**
- Akkumulátoros berendezések kezelése és használata**
 - Csak olyan töltő berendezésen keresztül töltsen fel az akkumulátort, amit a gyártó javasolt. Olyan töltőberendezés használatát, ami egy meghatározott típusú akkumulátor töltésére alkalmas, tűzveszély állhat elő, ha azt más akkumulátorhoz használják.**
 - Csak az arra megfelelő akkumulátort használja az elektromos berendezésekhez. Más akkumulátorok használata sérüléseket és tűzveszélyt okozhat.**
 - A nem használt akkumulátorokat tartsa távol gemkapcsoktól, érméktől, kulcsoktól, tüktől, csavaroktól, vagy más kisebb fémtárgyaktól, melyek az érintkezők rövidzárlatát okozhatják. Az akkumulátor érintkezőinek rövidzárlata égési sérüléseket, vagy tüzet okozhat.**
 - Helytelen használatnál folyadék léphet ki az akkumulátorból. Kerülje el az ezzel való érintkezést. Véletlen érintkezés esetén vízzel öblítse le a bőrt. Ha a folyadék a szembe kerülne, vegyen igénybe orvosi segítséget. Az akkumulátorból kilépő folyadék bőrpírosodást, vagy égési sérülést okozhat.**
 - Ne használjon sérült vagy deformálódott akkumulátort. A sérült vagy deformálódott akkumulátorok viselkedése kiszámíthatatlan, emellett tüzet, robbanást vagy sérülést okozhatnak.**
 - Az akkukat ne tegye ki tűznek vagy magas hőmérsékletnek. A tűz vagy a 130 °C (265 °F) feletti hőmérséklet robbanást okozhat.**
 - Mindig tartsa be a töltési utasításokat, és az akkut vagy akkus szerszámot soha ne töltsen a használati útmutatóban megadott hőmérséklet-tartományon kívüli hőmérsékleten. Az akkumulátor nem megfelelő vagy a megengedett hőmérséklet-tartományon kívül való töltése az akkut tönkreteszi, és fokozott tűzveszéllyel jár.**
 - Szerviz**
 - Az elektromos kéziszerszámot kizárólag képzett szakemberrel, eredeti pótalkatrészek felhasználásával javíttassa. Ezzel biztosítható a készülék biztonságos működtetése.**
 - A sérült akkumulátorok karbantartása tilos. Az akkuk karbantartását kizárólag a gyártó vagy az erre feljogosított ügyfélszolgálati szerviz végezheti.**

Biztonsági előírások az elektromos csőhajlítókhoz

⚠ FIGYELMEZTETÉS

Kérjük, hogy olvassa el az elektromos kéziszerszámhoz mellékelt biztonsági utasításokat, útmutatókat és nézze meg az ábrákat. Az alábbi utasítások be nem tartása áramütéshez, égésekhez és/vagy súlyos sérülésekhez vezethet.

Őrizzen meg minden biztonsági előírást és utasítást a jövőre.

- A sérült elektromos szerszámot tilos használni! Balesetveszély áll fenn.
- Hajlítás közben ne nyúljon a cső és a hajlítódóm közé. Sérülésveszély áll fenn.
- A közelben lévő személyeket óvja meg a hajlítás közben meghajló csőtől. Sérülésveszély.
- A csövek REMS csőhajlítással történő hajlítását óvatosan végezze el. Ennek során nagy hajlítórő lép fel. Nem rendeltetésszerű használat esetén sérülésveszély áll fenn.
- Soha ne hagyja az elektromos készüléket bekapcsolva felügyelet nélkül. Hosszabb munkaszünetnél kapcsolja ki az elektromos készüléket, húzza ki a konnektorból és távolítsa el az akkumulátort. Az elektromos készülékek figyelmen kívül hagyása veszélyekhez vezethet, mely során anyagi károk vagy személyi sérülések keletkezhetnek.
- Az elektromos kéziszerszámot csak erre képzett személyek kezelhetik. Fiatalkorúak csak akkor üzemeltethetik az elektromos kéziszerszámot, ha már elmúltak 16 évesek, ha ez a szakképzés szempontjából szükséges, valamint ha folyamatosan szakember felügyelete alatt állnak.
- Ezt az elektromos készüléket nem használhatják az ezért felelős személy felügyelete és utasításai nélkül gyermekek, illetve olyan személyek, akik fizikai, érzékszervi vagy szellemi képességeik, illetve a tapasztalat vagy ismeret hiánya miatt nem képesek az elektromos készüléket biztonságosan kezelni. Ellenkező esetben fennáll a hibás használat és a sérülések veszélye.
- Rendszeresen ellenőrizze az elektromos szerszám kábelének és a hosszabbító kábelének a sértetlenségét. Ha sérültek, cseréltesse ki őket egy erre képesített szakemberrel vagy egy megbízott REMS márkaszervizben.
- Kizárólag jóváhagyott és megfelelően jelölt, elégséges vezeték-keresztmetszetű hosszabbító kábelt használjon. 10 méteres hossz esetén 1,5 mm², 10 – 30 méteres hossz esetén pedig 2,5 mm² vezeték-keresztmetszetű hosszabbító kábelt kell használni.
- A szűrőfejes flakonban található REMS hajlítóspray környezetbarát, azonban tűzveszélyes hajtóanyag (bután) tartalmaz. A porlasztótartályok nyomás alatt állnak, erőszakos felnyitások tilos! Óvja őket a közvetlen napugárzástól, és az 50 °C fölé melegedéstől. A porlasztótartályok megrepedhetnek. Sérülésveszély!

Biztonsági előírások az akkumulátorokhoz

FIGYELMEZTETÉS

Kérjük, hogy olvassa el az elektromos kéziszerszámhoz mellékelt biztonsági utasításokat, útmutatókat és nézze meg az ábrákat. Az alábbi utasítások be nem tartása áramütéshez, égésekhez és/vagy súlyos sérülésekhez vezethet.

Őrizzen meg minden biztonsági előírást és utasítást a jövőre.

- Az akkumulátort kizárólag REMS elektromos kéziszerszámokban használja. Csak ilyen módon óvhatók meg az akkumulátorok az őket károsító túlterheléstől.
- Kizárólag eredeti REMS akkumulátort használjon, amely megfelel a teljesítménytáblán feltüntetett feszültségnek. Más akkumulátorok használata robbanásához vezethet, és így sérüléseket és tüzet okozhat.
- Az REMS akkut és gyorstöltőt csak a megadott munkahőmérséklet-tartományban használja.
- A REMS akkut csak REMS gyorstöltővel töltsen. Nem megfelelő töltő használata esetén tűzveszély áll fenn.
- Az REMS akkumulátor maximális teljesítményének kihasználása érdekében az első használat előtt töltsen fel az akkut teljesen a gyorstöltővel. Az akkukat részlegesen feltöltve szállítjuk.
- A REMS akkut egyenesen, és ne erőltetve illessze be az akkurekeszbe. Fennáll a veszélye annak, hogy az akkuk elgörbülnek, és az akku károsodik.
- Védje az akkut a túlmelegedéstől, a napsugárzástól, a tüztől, a nedvességtől és a páratól. Tűz- és robbanásveszély áll fenn.
- Ne használja az akkut robbanásveszélyes területen, valamint éghető gázok, oldószerek, por, gőz és folyadék közelében. Tűz- és robbanásveszély áll fenn.
- Ne nyissa fel az akkut, és ne módosítsa az akku felépítését. Rövidzárlat miatti tűz- és robbanásveszély áll fenn.
- Ne használjon olyan akkut, amelynek károsodott a háza vagy az érintkezői sérültek. Sérülések és szakszerűtlen használat esetén az akkuból gázok szabadulhatnak fel. Ezek a gázok a légutakat irritálhatják. Szellőztessen ki alaposan, és panaszok esetén forduljon orvoshoz.
- Nem megfelelő használat esetén az akkuból folyadék léphet ki. Ezt a folyadékot ne érintse meg. A kilépő folyadék bőrirritációt vagy égéseket okozhat. Az érintkező felületeket azonnal öblítse le vízzel. Ha a folyadék a szemébe is bejutott, keresse fel egy orvost.
- Mindig ügyeljen az akku és a gyorstöltő biztonsági utasításainak betartására.
- A használaton kívüli akkut tartsa távol a gémkapcsoktól, pénzérméktől, kulcsoktól, szegektől, csavaroktól és más, apró fémtárgyaktól, melyek az érintkezőket rövidre zárhatják. Rövidzárlat miatti tűz- és robbanásveszély áll fenn.
- Hosszabb tárolás/használati szünet esetén vegye ki az akkut az elektromos szerszámából. Az akku érintkezőit védje a rövidzárlattól (pl. fedéllel). Ez csökkenti annak a kockázatát, hogy az akkumulátorból folyadék léphet ki.
- A sérült akkut tilos a háztartási hulladék közé dobni. A sérült akkut adja át egy megbízott REMS márkaszerviznek, vagy adja le egy hivatalos hulladékgyűjtő helyen. Ügyeljen a nemzeti előírásokra. Víz takarékosan. Víz takarékosan.
- Az akkut gyermekek által hozzáférhető helyen tárolja. Az akkuk lenyelve az életet veszélyeztethetik, így ilyen esetben azonnal kérjen orvosi segítséget.
- A kifutott akkuval kerülje az érintkezést. A kilépő folyadék bőrirritációt vagy

égéseket okozhat. Az érintkező felületeket azonnal öblítse le vízzel. Ha a folyadék a szemébe is bejutott, keresse fel egy orvost.

- A lemerült akkut vegye ki az elektromos kéziszerszámából. Ez csökkenti annak a kockázatát, hogy az akkumulátorból folyadék léphet ki.
- Az elemeket ne töltsen újra, ne szedje szét, ne dobja a tűzbe, és ne zárja rövidre. Az elemek tüzet okozhatnak és kidurrannak. Sérülésveszély áll fenn.

Szimbólumok magyarázata

FIGYELMEZTETÉS Középszintű kockázat áll fenn, melyeket ha nem tartanak be, halált vagy komoly sérüléseket okozhat (visszafordíthatatlanul).

VIGYÁZAT Alacsony szintű kockázat áll fenn, melyeket ha nem respektálnak, könnyű sérüléseket okozhat (visszafordítható).

ÉRTESÍTÉS Tárgyi károk, nincsen biztonsági előírás! Nincs balesetveszély.



A használat előtt olvassa el a használati utasítást



Használjon fülvédőt



Az elektromos berendezés a II. védelmi osztálynak felel meg



Környezetbarát ártalmatlanítás



CE-konformitátsjelölés

1. Műszaki adatok

Rendeltetésszerű használat

FIGYELMEZTETÉS

A REMS Curvo és a REMS Akku-Curvo a hideg 180°-os csőhajlításhoz tervezték. A REMS Curvo 50 hideg csőhajlításhoz 90°-ig. Minden más használat nem rendeltetésszerű és ezért tilos.

1.1. A szállítási csomag tartalma

REMS Curvo:	Elektromos csőhajlító, bedugható rögzítő, hajlítódómok és vezetődómok a rendelt készletnek megfelelően, használati útmutató, acéllemez doboz.
REMS Curvo 50:	Elektromos csőhajlító, szögletes betételem 35–50, támaszték 35–50, bedugható rögzítő, használati útmutató, szállítótkoffer.
REMS Akku-Curvo:	Akkus csőhajlító, Li-ion akku, Li-ion/Ni-Cd gyorstöltő készülék, bedugható rögzítő, hajlítódómok és vezetődómok a rendelt készletnek megfelelően, használati útmutató, acéllemez doboz.

1.2. Cikkszámok

REMS Curvo meghajtógép	580000
REMS Curvo 50 meghajtógép	580100
REMS Akku-Curvo Li-ion meghajtógép	580002
Szögletes betételem 35–50, támaszték 35–50 (REMS Curvo 50)	582110
Szögletes betételem 10–40, támaszték 10–40 (REMS Curvo 50)	582120
Bedugható rögzítő	582036
Li-ion/Ni-Cd gyorstöltő készülék (REMS Akku-Curvo)	571560
Akku Li-ion 18 V, 3,0 Ah (REMS Akku-Curvo)	565225
REMS hajlítóspray, 400 ml	140120
Géptartó 3B	586100
Géptartó WB	586150
Acéllemez doboz (REMS Curvo)	586000
Acéllemez doboz (REMS Akku-Curvo)	586015
Szállítótkoffer (REMS Curvo 50)	590160
Acéllemez doboz (hajlítódóm és vezetődóm a REMS Curvo 50 számára)	586012
REMS CleanM	140119
Hajlítódómok és vezetődómok	lásd: 3. ábra

1.3. Munkatartomány

Szakszerű hideghajlítás esetén sem repedések, sem gyűrődések nem keletkezhetnek. A nem engedélyezett minőségű és átmérőjű csövek hajlítása a REMS Curvo, REMS Curvo 50 és REMS Akku-Curvo gépekkel tilos.

A kemény rézcsövek esetében, melyek a DIN EN 1057 do Ø 18 mm szabványnak megfelelőek, fontos tudni azt, hogy be kell tartani a minimális hajlítási sugarat. Biztosítani tudunk nagyobb átmérőjű hajlítószegeket is.

REMS Curvo

- Kemény, félkemény, puha réz csövek, vékonyfalúak is, Ø 10–35 mm, Ø %–1%".
- Lágy, bevonatos réz csövek, vékonyfalúak is, Ø 10–18 mm.
- Rozsdamentes acél csövek, présfitting rendszerekhez Ø 12–28 mm.
- Rétegelte acél csövek, C-Stahl, présfitting rendszerekhez Ø 12–28 mm.
- Lágy precíziós acél csövek Ø 10–28 mm.
- Acél csövek DIN EN 10255 (DIN 2440) Ø ¼"–¾".
- Elektromos installáció csövei DIN EN 50086 Ø 16–32 mm.
- Többretegű csövek Ø 14–40 mm.

Legnagyobb hajlítási szög

180°

REMS Curvo 50

- DIN EN 10255 (DIN 2440) szerinti Ø ¼"–1¼" acélcsövek.

- Kémény, félkémény és lágy rézcsövek Ø 10–42 mm.
- Vékonyfalú rézcsövek Ø 10–35 mm.
- Rozsdamentes acélcső- és présfitting-rendszerek Ø 12–42 mm.
- A préskötésű rendszerek (burkolattal ellátott) C-alakú acélcsövei, Ø 12–42 (28) mm.
- Többretegű csövek Ø 14–50 mm.
- Lágy precíziós acél csövek Ø 10–28 mm.
- Elektromos installáció csövei DIN EN 50086 Ø 16–32 mm.

Legnagyobb hajlítási szög

90°

REMS Akku-Curvo

- Kémény, félkémény, puha réz csövek, vékonyfalúak is, Ø 10–28 mm, Ø ¼–1½".
- Lágy, bevonatos réz csövek, vékonyfalúak is, Ø 10–18 mm.
- Rozsdamentes acél csövek, présfitting rendszerekhez Ø 12–28 mm.
- Rétegelt acél csövek, C-Stahl, présfitting rendszerekhez Ø 12–28 mm.
- Lágy precíziós acél csövek Ø 10–28 mm.
- Acél csövek DIN EN 10255 (DIN 2440) Ø ¼–½".
- Elektromos installáció csövei DIN EN 50086 Ø 16–25 mm.
- Többretegű csövek Ø 14–32 mm

Legnagyobb hajlítási szög

180°

1.4. Fordulatszám	Curvo	Curvo 50	Accu-Curvo
A fordulatszám fokozat nélkül beállítható	0...4 min ⁻¹	0...1 min ⁻¹	0...3,33 min ⁻¹

1.5. Villamos adatok

REMS Curvo,	230 V~; 50–60 Hz; 1000 W vagy
REMS Curvo 50	110 V~; 50–60 Hz; 1000 W
	megszakításos üzem S3 15% (AB 2/14 min),
	védőszigetelésű, ármékolt.
	Védelmi típus IP 20.

REMS Akku-Curvo 18 V =; 3,0 Ah

Gyorstöltő	Input	230 V~; 50–60 Hz; 65 W
	Output	10,8–18 V = védőszigetelt, szikravédett
	Input	110 V~; 50–60 Hz; 65 W
	Output	10,8–18 V = védőszigetelt, szikravédett

1.6. Méretek (mm)	Curvo	Curvo 50	Accu-Curvo
H×S×Ma:	585×215×140 (23"×8½"×5½")	640×240×95 (25"×9½"×3¾")	540×280×140 (21¼"×11"×5½")

1.7. Súlyok

Hajtókészülék	8,3 kg (18,3 lb)	16,9 kg (37,3 lb)	8,6 kg (incl. Akku.) (19,0 lb)
Hajlítoszegmen.	0,2..3,8 kg (0,4..8,4 lb)	4,44..7,8 kg (9,7..17,2 lb)	0,2..2,6 kg (0,4..5,7 lb)
Ellendarabok	0,1..0,2 kg (0,2..0,4 lb)	0,2..0,4 kg (0,4..0,9 lb)	0,1..0,2 kg (0,2..0,4 lb)
Rögzítőcsap	0,4 kg (0,9 lb)	0,4 kg (0,9 lb)	0,4 kg (0,9 lb)
REMS Akkumulátor Li-Ion 18 V, 3,2 Ah			0,7 kg (1,5 lb)

1.8. Zajkibocsátási érték

A munkahelyre vonatkoztatott kibocsátási érték	93 dB (A)	92 dB (A)	81 dB (A)
Akusztikus nyomás szint	L _{PA} = 86 dB (A)	88 dB (A)	75 dB (A)
Hangteljesítmény szint	L _{WA} = 97 dB (A)	88 dB (A)	88 dB (A)
Ingadozás	K = 3 dB (A)		

1.9. Vibrációk

A gyorsulás súlyozott effektívértéke	< 2,5 m/s ² K = 1,5 m/s ²	2,5 m/s ²	2,5 m/s ²
--------------------------------------	--	----------------------	----------------------

A feltüntetett rezgés-kibocsátás-értéket szabványozott vizsgálati módszerrel mérték és más készülékkel való összehasonlításra használható. A feltüntetett rezgés-kibocsátás-érték az előzetes felbecslésének alapjául szolgálhat.

⚠ VIGYÁZAT

A rezgés szint a készülék tényleges használata közben eltérhet a feltüntetett értéktől, a készülék használatának módjától függően. A használat tényleges körülményeitől függően szükség lehet arra, hogy a kezelő személy védelmére biztonsági óvintézkedéseket hozzanak.

2. Üzembehelyezés**2.1. Villamos csatlakoztatás****⚠ FIGYELMEZTETÉS**

Ügyeljen a megfelelő hálózati feszültségre! Az elektromos csőhajlító, illetve gyorstöltő csatlakoztatása előtt ellenőrizze, hogy a típus táblán megadott feszültség egyezik-e a hálózati feszültséggel. Nedves környezetű munkaterületeken, bel- és kültéren vagy más hasonló felállítási helyeken az elektromos csőhajlító kizárólag olyan hibaáram-kapcsolón (FI-kapcsoló) keresztül szabad

a hálózatról üzemeltetni, mely az áramellátást megszakítja, amennyiben földáram 0,2 másodperc hosszan meghaladja a 30 mA értéket.

Akkumulátorok**ÉRTESSÍTÉS**

Az akkumulátort (17) mindig függőlegesen kell a meghajtógéphez, valamint a gyorstöltőbe betolni. Rézsütos betolás megrongálhatja a kontaktusokat és ez rövidzárlatot okozhat, amely által az akkumulátor megrongálódik.

Mélykisütés, lemerülés

A Li-Ion akkumulátor esetében a feszültségnek nem szabad a minimális töltésszint alá kerülnie, ellenkező esetben mélykisütés következhet be, és az akkumulátor megsérülhet. A REMS Li-Ion akkumulátorok mindig előre töltött állapotban kb. 40 %-osan kerülnek eladásra. Felértelt kell a Li-Ion akkumulátorokat a használat előtt és aztán rendszeresen feltölteni. Amennyiben ezt az előírást nem tartja be, a Li-Ion akkumulátor a mélykisütésnek köszönhetően megsérülhet.

Mélykisütés raktározás esetében

Amennyiben a relatívan kissé lemerült Li-Ion akkumulátort raktározzák, hosszabb idő után mélykisülés/lemerülés történhet, és így megsérülhet. A Li-Ion akkumulátort ezért a raktározás előtt fel kell tölteni, és legkésőbb 6 hónap után újrafelhasználás előtt feltétlenül ismételtelen fel kell tölteni.

ÉRTESSÍTÉS

A használat előtt tölts fel az akkumulátort. A Li-Ion akkumulátorokat a mélykisülés elkerülése érdekében rendszeresen tölts fel. A mélykisülés esetében megsérülhet az akkumulátor.

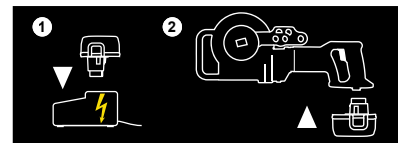

A felöltéshez csakis REMS gyorstöltőt használjon. Az új és hosszabb ideje nem használt Li-Ion akkumulátort több feltöltés után érik el a teljes kapacitásukat. Nem szabad feltölteni azokat az elemeket, melyek nem tölthető elemek.

Li-ion/Ni-Cd gyorstöltő készülék (cikkszám 571560)

Ha a hálózati dugasz be van dugva, akkor a bal oldali jelzőlámpa zöld fénnel világít. Ha a gyorstöltőbe egy akku be van illesztve, akkor villogó zöld jelzőlámpa jelzi, hogy az akku töltés alatt áll. Ha ez a jelzőlámpa folyamatosan zöld fénnel világít, akkor az akku fel van töltve. Ha a jelzőlámpa pirosan villog, akkor az akku hibás. Ha a jelzőlámpa piros színnel folyamatosan világít, akkor a gyorstöltő készülék és/vagy az akku hőmérséklete kívül esik a megengedett tartományon (0 °C és +40 °C között).

ÉRTESSÍTÉS

A REMS gyorstöltőt a szabadban nem használhatja.

2.2. A hajlítószerzők kiválasztása**REMS Curvo (1a ábra), REMS Akku-Curvo (1c ábra)**

Válassza ki a cső méretének megfelelő hajlítódíszot (1), és helyezze fel a szögletes betételekre (2). Az elem felülete úgy van kiképezve, hogy a hajlítódíszot csak egyféle módon felhelyezve lehet ráhúzni. Készítse elő a cső méretének megfelelő vezetődíszot (3) és bedugható rögzítőt (4).

REMS Curvo 50 (1b ábra), Ø 35–50

Válassza ki a cső méretének megfelelő hajlítódíszot (1), és helyezze fel a szögletes betételekre 35–50 (12). Az elem felülete úgy van kiképezve, hogy a hajlítódíszot csak egyféle módon felhelyezve lehet ráhúzni. Készítse elő a cső méretének megfelelő vezetődíszot (3), támasztékot 35–50 (11) és bedugható rögzítőt (4).

REMS Curvo 50 (1b ábra), Ø 10–40

Vegye le a 35–50 szögletes betételemet (12), és helyezze fel a 10–40 szögletes betételemet (14) a meghajtógépre. Válassza ki a cső méretének megfelelő hajlítódíszot (1a ábra (1)), és helyezze fel a 10–40 szögletes betételekre (14). Az elem felülete úgy van kiképezve, hogy a hajlítódíszot csak egyféle módon felhelyezve lehet ráhúzni. Készítse elő a cső méretének megfelelő vezetődíszot (3), támasztékot 10–40 (13) és bedugható rögzítőt (4).

ÉRTESSÍTÉS

A REMS Curvo 50 gépnél a 35–50 (11) vagy 10–40 (13) támasztékot minden méret esetén a vezető- és hajlítódíszok fölé kell helyezni. A 24 R75 (¾" R75) méretig bezárólag emellett alulra is támasztékot (15) kell elhelyezni. Ezt egyrészt a 10–40 szögletes betételek (14) négyoldali hevederére kell ráakasztani, másrészt a rögzítőt (16) a támaszték alsó részén lévő külső tartófuraton (15) át a házba kell dugni (lásd: 3.1.).

Az ezen alsó támaszték nélkül végzett hajlítás során a meghajtógép megsérülhet!

3. Üzemeltetés

Használjon fülvédőt

3.1. A munka menete

Az állítógyűrűt/olópapucsot (7) forgassa/állítsa »L« (hátramenet) állásba. Nyomja meg a biztonsági nyomópapucsot (8) és ezzel egy időben markolja meg a motorfogantyút (9). A hajlítódísz az óramutató járásának megfelelő

irányban elfordul a kiindulási helyzetébe az ütközőig. A biztonsági nyomókapcsolót lehetőleg az ütköző elérése **előtt** engedje fel, hogy ez a kifutási pontig mozoghasson, és így a csúszókapcsolót ne terhelje szükségtelenül. Az állítógyűrűt/tolókapcsolót (7) forgassa/állítsa »R« (előremenet) állásba. A csövet helyezze be úgy a hajlítódomba, hogy a cső vége legalább 10 mm-rel kinyúljon a menesztöbblől (10). 22–50 mm-es csőméretek esetén a csövet nyomja be a hajlítódomb ívébe. Helyezze be a hozzá tartozó vezetődómot (3), és a rögzítőt (4) dugja bele a gép megfelelő furatába.

ÉRTESÍTÉS

A REMS Curvo 50 gépnél a 35–50 (11) vagy 10–40 (13) támasztékok minden méret esetén a vezető- és hajlítódómot fölé kell helyezni. A 24 R75 (% R75) méretig bezárólag emellett alulra is támasztékokat (15) kell elhelyezni. Ezt egyrészt a 10–40 szögletes betételem (14) négyoldalú hevederére kell ráakasztani, másrészt a rögzítőt (16) a támaszték alsó részén lévő külső tartófuraton (15) át a házba kell dugni.

Az ezen alsó támaszték nélkül végzett hajlítás során a meghajtógép megsérülhet!

Ennek során ügyeljen arra, hogy a rögzítő (4) 22 mm méretig a bal oldali furatba (5), 28 mm-től kezdve pedig a jobb oldali furatba (6) kerüljön.

Nyomja meg a biztonsági nyomókapcsolót (8), ekkor a cső meghajlik. A kívánt ív végén a kapcsolót csak enyhén nyomja meg. A végpont így lassan és emiatt precízen érhető el. Minden hajlítódómon található egy beosztás, ami együtt lehetővé teszi a jelölés/törőeszközök külső határán a szögek méretpontos létrehozását 180°-ig/ a Curvo 50 esetében 90°-ig. Ennek során ügyeljen arra, hogy a különböző anyagok eltérő mértékben hajlanak vissza. Ha 180°-os/ Curvo 50 esetén 90°-os ívet hoz létre, és elérte a véghelyzetet, akkor a csúszókapcsoló ismét működik. Ekkor a biztonsági nyomókapcsolót **azonnal** engedje fel. Az állítógyűrűt/tolókapcsolót (7) forgassa/állítsa »L« (hátramenet) állásba. A biztonsági nyomókapcsoló (8) enyhe megnyomásával hagyja néhány fokkal visszajárni a hajlítódómot, míg a cső feszültségmentessé nem válik. Húzza ki a rögzítőt (4), és vegye ki a meghajlított csövet. A helyszíni hajlítás során a meghajlított csődarab könnyű kivételéhez a hajlítódómot is kihúzódnak. A hajlítódómot csak a cső kivétele **után** járassa vissza a kiindulási helyzetbe, ellenkező esetben a meghajlított ív megsérülhet. A préskötésű rendszerek rozsdamentes acél csöveinek a meghajlítása esetén ügyeljen arra, hogy a csövön a menesztö (10) által elhelyezett jelölés ne legyen szorosan a préskötés közelében.

3.2. Méret utáni hajlítás

Ha az ívet a cső egy meghatározott részén kell létrehozni, akkor a cső méretének megfelelően hosszkorrekciót kell végrehajtani. Egy 90°-os/45°-os ívhez a 2. ábrán megadott X korrekciós méretet kell figyelembe venni. Ekkor az előírt L méretnek az X értéke alatt kell lennie. Egy pl. 90°-os ívhez 22-es csőméretnél és 77-es hajlítási sugárnál az L=400 mm-es átmérőnél a méretvonalnak 319 mm-re kell lennie elhelyezve. Ennek a vonalnak – a 2. ábrán látható módon – a hajlítódómot 0 jelöléséhez kell illeszkednie.

3.3. A REMS Curvo, REMS Akku-Curvo géptartója

Tartozékként kapható az állítható magasságú géptartó 3B (cikkszám 586100),

illetve a munkapadhoz rögzíthető, állítható magasságú géptartó WB (cikkszám 586150).

3.4. Hajlítási kenőanyag

A REMS hajlítóspray (cikkszám 140120) folyamatos kenőanyagráteget biztosít, mely csökkenti az erőigényt és egyenletes hajlítást tesz lehetővé. Magasnyomásálló, savmentes. CFC-t nem tartalmaz, emiatt az ózonréteget nem károsítja.

3.5. Mélylemerítés elleni védelem

A REMS Akku-Curvo mélylemerítés elleni védelemmel van ellátva. Ez kikapcsolja az elektromos kéziszerszámot, ha az akkut fel kell tölteni. Ebben az esetben vegye ki az akkut, és tölts fel a REMS gyorstöltővel.

4. Karbantartás

Továbbá az elektromos készüléket legalább évente egyszer ajánlott ellenőrzésre küldeni egy erre jogosult szerződéses REMS márkaszervizbe és ezt a vizsgálatot az elektromos készülékeknek újra megismételni. Németországban az elektromos készülékek DIN VDE 0701-0702 szerinti ismételt ellenőrzését kell elvégezni, és a DGUV Balesetvédelmi előírás 3., „Elektromos berendezések és üzemi eszközök” c. előírása a helyben módosítható elektromos üzemi eszközökre vonatkozóan is érvényes. Emellett figyelembe kell venni és be kell tartani a használat helyén országosan mindenkori érvényes biztonsági rendszabályokat, törvényeket és előírásokat is.

4.1. Karbantartás

⚠ FIGYELMEZTETÉS

Karbantartás előtt húzza ki a hálózati dugót vagy vegye ki az akkumulátort!

Az elektromos szerszámot rendszeresen tisztítsa meg, különösen ha hosszabb ideig nem használja. A hajlítódómot hajlítói (1) és a vezetődómot (3) tartsa tisztán. A műanyag alkatrészeket (pl. ház) kizárólag REMS CleanM tisztítószerezellel (cikkszám 140119) vagy enyhén szappanos vízzel és nedves törlerönggyel tisztítsa. Ne használjon a háztartásban előforduló tisztítószereket. Ezek számos olyan vegyi anyagot tartalmaznak, melyek a műanyagokat károsíthatják. Soha ne használjon benzint, terpentint, hígítót vagy más hasonló anyagot a tisztításra. Ügyeljen arra, hogy az elektromos szerszámra, illetve a belsejébe soha ne jusson folyadék! Az elektromos szerszámot tilos vízbe meríteni!

4.2. Ellenőrzés / karbantartás

⚠ FIGYELMEZTETÉS

A javítás előtt húzza ki a hálózati dugót vagy vegye ki az akkumulátort! Ezt a munkát kizárólag erre képesített szakemberrel végezheti el.

A hajtómű tartós kenéssel rendelkezik, emiatt az utánkenése szükségtelen. A REMS csőhajlító szénkefékkel ellátott univerzális motorral rendelkezik. Ezek elkopnak, így rendszeres időközönként egy képesített szakemberrel vagy egy megbízott REMS márkaszervizzel ellenőriztesse, illetve cseréltesse ki. Az akkumulátoros meghajtású meghajtógépeknél elhasználódnak a DC-motorok szénkeféi. Ezeket nem lehet helyreállítani, szükséges kicserélni az egész DC-motort.

5. Teendők üzemzavar esetén

5.1. Hiba: A hajlítódómot a hajlítás során nem mozdul, noha a motor jár.

Ok:

- Túl vastag falú csövet akar meghajlítani.
- A csúszókapcsoló elkopott.
- A szénkefék elkoptak.
- Az akku lemerült vagy hibás (REMS Akku-Curvo).

5.2. Hiba: A hajlítási ív nem kerek.

Ok:

- Nem megfelelő hajlító-/vezetődómot használ.
- A vezetődómot elkopott.
- A cső sérült.

5.3. Hiba: A cső a hajlítás során kicsúszik a menesztöbblől (10).

Ok:

- A menesztö meghajlott vagy elkopott.
- A cső túl kevésbé nyúlik ki a menesztöbblől.

5.4. Hiba: A gép nem indul.

Ok:

- A csatlakozókábel hibás.
- A gép hibás.
- A szénkefék elkoptak.
- Az akku lemerült vagy hibás (REMS Akku-Curvo).

Megoldás:

- Csak erre alkalmas csöveket használjon.
- A csúszókapcsolót cseréltesse ki egy erre képesített szakemberrel vagy egy megbízott REMS márkaszervizzel.
- Az elkoptott szénkeféket (Esetlegesen az egyirányú motort DC-Motor) cseréltesse egy erre képesített szakemberrel vagy egy megbízott REMS márkaszervizzel.
- Tölts föl az akkut Li-ion/Ni-Cd gyorstöltővel, vagy cserélje.

Megoldás:

- Használjon a csőnek megfelelő hajlító-/vezetődómot.
- Cserélje ki a vezetődómot.
- Csak sértetlen csövet használjon.

Megoldás:

- Cserélje ki a hajlítódómot (1).
- A csövet helyezze be úgy a hajlítódomba, hogy a cső vége legalább 10 mm-rel kinyúljon a menesztöbblől.

Megoldás:

- A csatlakozókábelt cseréltesse ki egy erre képesített szakemberrel vagy egy megbízott REMS márkaszervizzel.
- A gépet javíttassa meg/helyeztesse üzembe egy erre képesített szakemberrel vagy egy megbízott REMS márkaszervizzel.
- A szénkeféket cseréltesse ki egy erre képesített szakemberrel vagy egy megbízott REMS márkaszervizzel.
- Tölts föl az akkut Li-ion/Ni-Cd gyorstöltővel, vagy cserélje.

6. Hulladékkezelés

A meghajtót, az akkukat és a gyorstöltőt tilos a használati idejük lejártával a háztartási hulladék közé helyezni! Ezeket a törvényi előírásoknak megfelelően kell ártalmatlanítani. Lithiové baterie a balíky akumulatorů všech bateriových systémů směji být zlikvidovány pouze ve vybitém stavu, popř. u ne zcela vybitých lithiových baterií a balíků akumulatorů musí být všechny kontakty překryty např. izolační páskou.

7. Gyártói garancia

A garancia az új termék első felhasználójának történő átadástól számítva 12 hónapig tart. Az átadás időpontja az eredeti vásárlási bizonylatok beküldésével igazolandó, melyeknek tartalmazniuk kell a vásárlás időpontját és a termék megnevezését. Valamennyi, garanciális időn belül fellépő működési rendellenesség, ami bizonyíthatóan gyártási-, vagy anyaghibára vezethető vissza, térítésmentesen kerül javításra. A hiba kijavításával a garancia ideje nem hosszabbodik meg és nem kezdődik újra. Azokra a hibákra, amik természetes elhasználódásra, szakszerűtlen, vagy gondatlan kezelésre, az üzemeltetési leírás figyelmen kívül hagyására, nem megfelelő segédanyag használatára, túlzott igénybevételre, nem rendeltetés szerű használatra, saját, vagy idegen beavatkozásokra, vagy más olyan okokra vezethetők vissza, amiket a REMS nem vállal, a garancia kizárt.

Garanciális javításokat csak az erre jogosult szerződéses REMS márkaszervizek végezhetnek. Reklamációkat csak akkor tudunk figyelembe venni, ha a terméket előzetes beavatkozás nélkül és szét nem szerelt állapotban juttatják el egy erre jogosult szerződéses REMS márkaszervizbe. A kicserélt termékek és alkatrészek a REMS tulajdonát képezik.

A szervizbe történő oda-, és visszaszállítás költségét a felhasználó viseli.

A felhasználó törvényes jogait, különösen a kereskedővel szemben támasztott kifogásokat illetően, ez a garancia nem változtatja meg. A gyártói garancia csak azokra az új termékekre vonatkozik, melyeket az Európai Unióban, Norvégiában, vagy Svájcban vásároltak és ott használnak.

Erre a garanciára a német jog előírásai vonatkoznak, az Egyesült Nemzetek szerződésekről és nemzetközi áruvásárlásról szóló egyezményének (CISG) kizárásával.

8. Tartozékok jegyzéke

A Tartozékok jegyzékét a www.rems.de → Letöltések → Robbantott ábrák.

Prijevod izvornih uputa za rad

Sl. 1–2

1	Segment za savijanje	10	Zahvatnik
2	Zahvatnik s četverbridom	11	Potpورا 35–50
3	Klizni dio	12	Zahvatnik s četverbridom 35–50
4	Utični svornjak	13	Potpора 10–40
5	Lijevi prihvatni otvor	14	Zahvatnik s četverbridom 10–40
6	Desni prihvatni otvor	15	Potpора dolje
7	Prilagodni prsten / kliznik	16	Blokirni svornjak
8	Sigurnosno tipkalo	17	Punjiva baterija
9	Ručka motora		

sl. 3

① Segment za savijanje i klizni dio za cijevi Ø mm/inča

R mm	Radius savijanja u mm neutralne osi luka (DVGW GW 392)
X mm	Mjera korekcije u mm
1)	Sukladno DVGW pravilniku GW 392 za bakrene cijevi Ø 28 mm. Potreban minimalni radius savijanja od 114 mm. Debljina stijenke ≥ 0,9 mm.
2)	Potrební zahvatnik sa četverbridom 10–40 i potpora 10–40 (br. art. 582120).
3)	Potrební zahvatnik sa četverbridom 35–50 i potpora 35–50 (br. art. 582110).
Cu:	čvrste, polučvrste, mekane bakrene cijevi, i one s tankom stjenkom, EN 1057
St 10217:	nehrdajuće čelične cijevi kod sustava za spajanje stiskanjem EN 10217-7 (DIN 2463)
St 10305-U:	obložene cijevi od ugljičnog čelika sustava za spajanje stiskanjem EN 10305-3 (DIN 2394)
St 10305:	mekane cijevi od preciznog čelika EN 10305-1, EN 10305-2, EN 10305-3 (DIN 2391–2394), cijevi od ugljičnog čelika EN 10305-3 (DIN 2394)
St 10255:	Čelične cijevi (cijevi s navojem) EN 10255 (DIN 2440)
St 50086:	Elektroinstalacijske cijevi EN 50086
U:	obložene
V:	kompozitne cijevi sustava za spajanje stiskanjem

Opći sigurnosni naputci za elektroalate

⚠ UPOZORENJE

Pročitajte sve sigurnosne naputke, upute, ilustracije i tehničke podatke priložene uz ovaj elektroalat. Propusti kod pridržavanja sljedećih uputa mogu dovesti do električnog udara ili pak izbijanja požara i/ili teških ozljeda.

Sačuvajte sve sigurnosne naputke i upute za kasnije.

Pojam „Elektroalat“ korišten u sigurnosnim napucima odnosi se na električni alat koji se napaja sa strujne mreže (putem kabela) ili radi na baterijski pogon (bez kabela).

1) Sigurnost na radu

- a) Radno mjesto i njegovo okruženje držite čistim i dobro osvijetljenim.** Nered i nedovoljna osvijetljenost na radnom mjestu mogu biti uzrokom nezgode na radu.
- b) Ne radite elektroalatom u okruženju u kojem postoji opasnost od eksplozije, odnosno u kojem se nalaze zapaljive tekućine i plinovi ili zapaljive praškaste tvari.** Elektroalati generiraju iskre koje mogu izazvati zapaljenje praha ili isparenja.
- c) Tijekom korištenja elektroalata držite djecu i druge osobe na sigurnoj udaljenosti od mjesta rada.** Pri otklanjanju uređaja od izratka ili mjesta rada može se dogoditi da nad uređajem izgubite kontrolu.

2) Sigurnost pri radu s električnom strujom

- a) Utikač za priključenje elektroalata u struju mora odgovarati utičnici. Ni u kojem slučaju utikač se ne smije mijenjati ili prilagođavati.** Ne koristite nikakav prilagodni (adapterski) utikač zajedno s elektroalatom koji ima zaštitno uzemljenje. Originalni, neizmijenjeni utikači i odgovarajuće utičnice smanjuju rizik električnog udara.
- b) Izbjegavajte dodir s uzemljenim vanjskim površinama, poput cijevi, ogrjevnih tijela, štednjaka i hladnjaka.** Ako je Vaše tijelo uzemljeno postoji povišeni rizik od električnog udara.
- c) Elektroalat ne izlažite kiši ili vlazi.** Prodor vode u elektroalat povisuje rizik električnog udara.
- d) Priključni kabel nemojte koristiti nenamjenski, primjerice za nošenje elektroalata, kvačenje ili kako biste izvukli utikač iz utičnice.** Priključni kabel čuvajte podalje od topline, ulja, oštih bridova ili pomičnih dijelova uređaja. Oštećeni ili zapleteni kabel povisuje rizik od električnog udara.
- e) Kad elektroalatom radite na otvorenom koristite samo produžne kabele koji su prikladni i za rad na otvorenom.** Primjena produžnog kabela prikladnog za rad na otvorenom smanjuje rizik električnog udara.
- f) Ako je rad elektroalata u vlažnom okruženju neizbježan, koristite nadstrujnu zaštitnu sklopku.** Primjena nadstrujne zaštitne sklopke smanjuje rizik električnog udara.

3) Sigurnost osoba

- a) Budite pažljivi, pazite na ono što radite, radu s elektroalatom pristupajte razborito.** Elektroalat ne koristite ako ste umorni ili pod utjecajem droga, alkohola ili lijekova. Samo jedan trenutak nesmotrenosti i nepažnje pri korištenju elektroalata može izazvati ozbiljne ozljede.
- b) Nosite opremu i sredstva za osobnu zaštitu na radu, te uvijek zaštitne naočale.** Nošenje sredstava za osobnu zaštitu, poput zaštitne maske za disanje, neklizajuće sigurnosne obuće, zaštitne kacige ili zaštite sluha, ovisno o vrsti i načinu primjene elektroalata, smanjuje rizik od ozljeda.
- c) Izbjegavajte nehotično puštanje u rad.** Uvjerite se da je elektroalat isključen prije nego što ga priključite na električnu mrežu odnosno na baterijsko napajanje te prije nego što ga uzmete i krenete premještati. Ako prilikom nošenja električnog uređaja držite prst na sklopki ili pak ako uređaj u uključenom sklopkom priključite na mrežu, može doći do nezgode.

- d) Uklonite alate za podešavanje uređaja i ključeve za vijke prije nego što uključite elektroalat. Komad alata ili ključ, ako se nađu u rotirajućem dijelu uređaja, mogu prouzročiti ozljeđivanje.
- e) Izbjegavajte neprirodan položaj tijela. Zauzmite siguran stav i položaj pri radu te u svakom trenutku budite u ravnoteži. Na taj ćete način imati bolju kontrolu nad elektroalatom u neočekivanim situacijama.
- f) Nosite prikladno radno odijelo. Ne nosite široko radno odijelo ili nakit. Držite kosu, radno odijelo i rukavice na sigurnoj udaljenosti od pokretnih, rotirajućih dijelova uređaja. Pokretni, rotirajući dijelovi uređaja ili izratka mogu zahvatiti široko radno odijelo, nakit ili dugu kosu.
- g) Ako na uređaj mogu biti montirani usisivači ili naprave za hvatanje prašine, uvjerite se da su stvarno priključeni i da se koriste na ispravan način. Oprema za isisavanje prašine smanjuje opasnost od iste.
- h) Nemojte da Vas uljuljka lažni osjećaj sigurnosti i nemojte zaobilaziti sigurnosna pravila koja se odnose na elektroalat, čak i ako ste ga toliko često koristili da mislite kako ste ga dobro poznali. Nemarno rukovanje može u tren oka dovesti do teških ozljeda.

4) Način primjene i rad s elektroalatom

- a) Ne preopterećujte uređaj. Za Vaš rad upotrebljavajte elektroalat koji je upravo za takav rad namijenjen. S elektroalatom koji odgovara svrsi te radi u propisanom području opterećenja, radit ćete brže i sigurnije.
- b) Ne koristite elektroalat čija je sklopka neispravna. Elektroalat koji se više ne može uključiti ili isključiti opasan je te ga se mora popraviti.
- c) Izvucite utikač iz utičnice i/ili izvadite punjivu bateriju prije nego što pristupite podešavanju uređaja, zamjeni rezervnih dijelova ili prije nego što uređaj sklonite na stranu. Ove preventivne mjere sprječavaju nehotično uključivanje i pokretanje elektroalata.
- d) Nekorištene elektroalate čuvajte izvan dohvata djece. Ne dopustite korištenje uređaja osobama koje nisu upoznate s načinom korištenja ili koje nisu pročitale ove upute. Elektroalati su opasni ako ih koriste neiskusne osobe.
- e) O elektroalatu brinite se s pažnjom. Provjerite funkcioniraju li pokretni dijelovi uređaja besprijekorno, tj. da ne zapinju, te da nisu slomljeni ili tako oštećeni da to može utjecati na ispravan rad elektroalata. Oštećeni dijelove uređaja prije njegove uporabe dajte popraviti stručnim osobama. Brojnim nesrećama pri radu uzrok leži u slabom ili nedovoljnom održavanju električnih alata.
- f) Rezne alate držite oštirim i čistima. Brižno održavani rezni alati s oštirim rubovima manje i rjeđe zapinju, te ih je lakše voditi.
- g) Koristite elektroalat, pribor, alate i drugo u skladu s ovim uputama. Uzmite pritom u obzir uvjete rada i aktivnosti koje namjeravate poduzeti. Uporaba elektroalata za primjene za koje nije predviđen može dovesti do opasnih situacija.
- h) Održavajte ručke i rukohvate suhim, čistim i bez tragova ulja ili masti. Skliske ručke i rukohvati otežavaju sigurno vođenje i kontrolu nad elektroalatom u neočekivanim situacijama.

5) Način primjene i rad s baterijskim alatom

- a) Akumulatorske baterije punite samo punjačima koje preporučuju proizvođači. Kod punjača koji su prikladni za određenu vrstu punjivih baterija postoji opasnost od požara ako ih se koristi za punjenje drugih vrsta baterija.
- b) U elektroalatu koristite samo akumulatorske baterije koje su previđene za te uređaje. Korištenjem drugih akumulatorskih baterija može doći do ozljeda ili do požara.
- c) Nekorištene akumulatorske baterije držite podalje od uredskih spajalica, kovanica, ključeva, čavala, vijaka i drugih malih metalnih predmeta koji bi mogli izazvati kratki spoj kontakata baterije. Posljedice toga mogle bi biti opekline ili vatra.
- d) Kod nepravilnog korištenja akumulatorskih baterija može doći do curenja tekućine iz njih. Izbjegavajte kontakt s tom tekućinom. Ako slučajno dođe do kontakta, mjesto dodira isperite vodom. Dospije li tekućina u oči, zatražite dodatnu liječničku pomoć. Tekućina koja iscuri iz baterija može nadražiti kožu i izazvati opekline.
- e) Nemojte koristiti bateriju koja je oštećena ili preinačena. Oštećene ili preinačene baterije mogu se ponašati na nepredviđen način i izazvati požar, eksploziju ili predstavljati opasnost od ozljeđivanja.
- f) Bateriju ne izlažite otvorenom plamenu niti visokim temperaturama. Vatra ili temperature više od 130 °C (265 °F) mogu dovesti do eksplozije.
- g) Poštujte sve naputke koji se odnose na punjenje i bateriju ili baterijski alat nikada nemojte puniti pri temperaturama izvan granica navedenih u uputama za rad. Pogrešno punjenje ili punjenje baterije pri temperaturama izvan dozvoljenog opsega može uništiti bateriju i uvećati opasnost od požara.

6) Servis

- a) Popravke Vašeg elektroalata prepustite stručnjacima, uz primjenu isključivo originalnih zamjenskih dijelova. Na taj ćete način osigurati zadržavanje trajne sigurnosti uređaja.
- b) Ne održavajte oštećenu bateriju. Sve radove na održavanju baterije treba obavljati isključivo proizvođač ili ovlaštena servisna služba.

Sigurnosne upute za električne savijače cijevi

⚠ UPOZORENJE

Pročitajte sve sigurnosne naputke, upute, ilustracije i tehničke podatke priložene uz ovaj elektroalat. Propusti kod pridržavanja sljedećih uputa mogu dovesti do električnog udara ili pak izbijanja požara i/ili teških ozljeda.

Sačuvajte sve sigurnosne naputke i upute za kasnije.

- Nemojte se koristiti elektroalatom ako je oštećen. Postoji opasnost od nesreće.

- Tijekom savijanja ne zahvaćajte među cijevi i segment za savijanje. Postoji opasnost od ozljeđivanja.
- Tijekom savijanja osobe koje su uključene u poslove zaštite od cijevi koja se miče. Opasnost od ozljeda.
- Budite oprezni prilikom savijanja savijačam cijevi proizvođača REMS. Oni razvijaju visoku silu savijanja. Pri nepropisnoj uporabi postoji opasnost od ozljeda.
- Nikada nemojte ostavljati elektroalat da radi bez nadzora. U slučaju duljih pauza u radu isključite elektroalat i izvucite strujni utikač odnosno bateriju. U slučaju da električni uređaj radi bez nadzora, moguće su opasne situacije koje mogu izazvati materijalnu štetu ili ozljede.
- Prepustite elektroalat na korištenje samo osobama koje su upućene u rukovanje istim. Mladež smije rukovati elektroalatom samo ako je starija od 16 godina, ako im služi u svrhu školovanja (obučavanja) te ako se to rukovanje obavlja pod nadzorom stručne osobe.
- Djeca i osobe koje na temelju svojih fizičkih, osjetilnih ili mentalnih sposobnosti ili zbog nedostatnog znanja i iskustva nisu u mogućnosti sigurno rukovati električnim uređajem, ne smiju ga koristiti bez nadzora ili upućivanja od strane odgovorne osobe. U suprotnom postoji opasnost od pogrešnog rukovanja i ozljeđivanja.
- Redovito provjeravajte ispravnost priključnog kabela elektroalata kao i produžnih kabela. U slučaju oštećenja predajte ga stručnjaku u ovlaštenom REMS-ovom servisu na popravak ili zamjenu.
- Koristite samo za tu namjenu odobrene i propisno označene produžne kabele dovoljnog poprečnog presjeka. Produžni kabeli dugi do 10 m trebaju imati presjek 1,5 mm², a presjek onih dugih od 10–30 m treba biti 2,5 mm².
- REMS sprej za savijanje cijevi u sprej dozama prijatna je za okoliš, ali ima dodatni plin za raspršivanje (butan) koji može izazvati požar. Sprej boce su pod tlakom i nemojte ih otvarati na silu. Zaštite ih od sunčevog zračenja i temperatura viših od 50 °C. Sprej boce se mogu rasprsnuti pa postoji opasnost od ozljeda.

Sigurnosne upute za punjive baterije

⚠ UPOZORENJE

Pročitajte sve sigurnosne naputke, upute, ilustracije i tehničke podatke priložene uz ovaj elektroalat. Propusti kod pridržavanja sljedećih uputa mogu dovesti do električnog udara ili pak izbijanja požara i/ili teških ozljeda.

Sačuvajte sve sigurnosne naputke i upute za kasnije.

- Punjive baterije koristite samo u REMS elektroalatom. Samo ćete ih tako zaštititi od opasnog preopterećenja.
- Koristite samo originalne REMS punjive baterije s naponom koji odgovara navodima na natpisnoj pločici. Korištenjem drugih punjivih baterija može doći do ozljeda ili do požara u slučaju eksplozije.
- Bateriju i punjač za brzo punjenje koristite samo na navedenom rasponu radne temperature.
- REMS punjive baterije punite samo u REMS punjaču za brzo punjenje. U slučaju primjene neprikladnih punjača postoji opasnost od požara.
- Prije prve uporabe napunite bateriju do kraja u punjaču za brzo punjenje, kako bi dobila punu snagu. Baterije se isporučuju djelomice napunjene.
- Umetnite bateriju u pretinac bez zakretanja i ne koristite silu. Postoji opasnost da se baterijski kontakti iskrive i da se baterija ošteti.
- Zaštite baterije od vrućine, sunčevog zračenja, vatre i vlage. Postoji opasnost od eksplozije i požara.
- Baterije nemojte koristiti u područjima u kojima postoji opasnost od eksplozije kao ni u blizini zapaljivih plinova, otapala, prašine, isparenja, vlage. Postoji opasnost od eksplozije i požara.
- Baterije nemojte otvarati niti na njoj vršiti nikakve konstrukcijske preinake. Postoji opasnost od eksplozije i požara uslijed kratkog spoja.
- Nemojte koristiti punjive baterije s oštećenim kućištem ili kontaktima. U slučaju oštećenja i nestručne uporabe baterije može doći do izbijanja isparenja. Ta isparenja mogu nadražiti dišne putove. U slučaju nadražnosti isparenjima, izidite na svježi zrak i potražite pomoć liječnika.
- U slučaju nepravilnog korištenja punjivih baterija može doći do curenja tekućine iz njih. Izbjegnite kontakt s tekućinom. Tekućina koja iscuri može nadražiti kožu i izazvati opekline. U slučaju kontakta, mjesto dodira isperite vodom. Dospije li tekućina u kontakt s očima, bez odlaganja zatražite pomoć liječnika.
- Poštujte sigurnosne naputke navedene na bateriji i punjaču za brzo punjenje.
- Nekorištene punjive baterije držite podalje od uredskih spajalica, kovanica, ključeva, čavala, vijaka i drugih malih metalnih predmeta koji bi mogli izazvati kratki spoj kontakata baterije. Postoji opasnost od eksplozije i požara uslijed kratkog spoja.
- Prije duljeg skladištenja izvadite punjivu bateriju iz elektroalata. Zaštite baterijske kontakte od kratkog spoja, npr. pomoću manjeg poklopca. Time se umanjuje rizik od istjecanja tekućine iz baterije.
- Oštećene baterije ne zbrinjavajte kao komunalni otpad. Odnosite ih u ovlašteno REMS-ov servis ili pak u ovlašteno komunalno poduzeće koje se bavi sakupljanjem i zbrinjavanjem otpada. Poštujte nacionalne propise. Pogledajte i poglavlje 6. Odlaganje u otpad.
- Baterije čuvajte izvan dohvata djece. U slučaju gutanja punjivih baterija postoji opasnost po život te je neophodno odmah pružiti adekvatnu medicinsku pomoć.
- Izbjegavajte kontakt s iscurjelim baterijama. Tekućina koja iscuri može nadražiti kožu i izazvati opekline. U slučaju kontakta, mjesto dodira isperite vodom. Dospije li tekućina u kontakt s očima, bez odlaganja zatražite pomoć liječnika.
- Izvadite baterije iz elektroalata nakon što se istroše. Time se umanjuje rizik od istjecanja tekućine iz baterija.

- Takve baterije nemojte puniti, rastavljati, ne bacajte ih u vatru i nemojte izazivati kratak spoj. Baterije bi se mogle rasprsnuti i izazvati požar. Postoji opasnost od ozljeđivanja.

Tumačenje simbola

UPOZORENJE Opasnost srednjeg stupnja rizika kod koje su u slučaju nepoštivanja naputaka moguće teške (trajne) ozljede sa smrtnim posljedicama.

OPREZ Opasnost niskog stupnja rizika kod koje su u slučaju nepoštivanja naputaka moguće blaže ozljede.

NAPOMENA Materijalna šteta, bez sigurnosnih naputaka! Nema opasnosti od ozljeda.



Prije prvog korištenja pročitajte upute za rad



Nosite antifone



Elektroalat odgovara razredu zaštite II



Ekološki primjereno zbrinjavanje u otpad



CE oznaka sukladnosti

1. Tehnički podaci

Namjenska uporaba

UPOZORENJE

REMS Curvo i REMS Akku-Curvo služe za hladno savijanje cijevi do 180°.

REMS Curvo 50 služi za hladno savijanje cijevi do 90°.

Svi ostali načini primjene nenamjenski su i stoga nedopušteni.

1.1. Sadržaj isporuke

REMS Curvo:	Električni savijač cijevi, utični svornjak, segmenti savijanja i klizni dijelovi sukladno naručenom kompletu, upute za rad, kutija od čeličnog lima.
REMS Curvo 50:	Električni savijač cijevi, zahvatnik s četverbridom 35–50, potpora 35–50, utični svornjak, upute za rad, transportna kutija.
REMS Akku-Curvo:	Akumulatorski rezač cijevi, punjiva litij-ionska baterija, punjač za brzo punjenje litij-ionskih/nikal-kadmijevih baterija, utični svornjak, segmenti savijanja i klizni dijelovi sukladno naručenom kompletu, upute za rad, kutija od čeličnog lima.

1.2. Kataloški brojevi artikala

REMS Curvo pogonski stroj	580000
REMS Curvo 50 pogonski stroj	580100
REMS Akku-Curvo pogonski stroj, litij-ionski	580002
Zahvatnik s četverbridom 35–50, potpora 35–50 (REMS Curvo 50)	582110
Zahvatnik s četverbridom 10–40, potpora 10–40 (REMS Curvo 50)	582120
Utični svornjak	582036
Punjač za brzo punjenje litij-ionskih/nikal-kadmijevih baterija (REMS Akku-Curvo)	571560
Litij-ionska baterija 18 V, 3,0 Ah (REMS Akku-Curvo)	565225
REMS sprej za savijanje cijevi, 400 ml	140120
Držač stroja 3B	586100
Držač stroja WB	586150
Kutija od čeličnog lima (REMS Curvo)	586000
Kutija od čeličnog lima (REMS Akku-Curvo)	586015
Transportna kutija (REMS Curvo 50)	590160
Kutija od čeličnog lima (segment savijanja i klizni dio za REMS Curvo 50)	586012
REMS CleanM	140119
Segmenti savijanja i klizni dijelovi	vidi sl. 3

1.3. Radno područje

Pri stručno izvedenim hladnom savijanju ne smije doći do napuklina ili nabora. Kvalitete cijevi i dimenzije, koje to ne jamče, nisu prikladne za savijanje uređajima REMS Curvo, REMS Curvo 50 i REMS Akku-Curvo.

Tvrde bakrene cijevi daju se prema DIN EN 1057 hladno savijati do Ø 18 mm, i pritom se moraju zadržati minimalni radijusi savijanja. Za veće radijuse savijanja na zahtjev se isporučuju odgovarajući segmenti za savijanje i klizni elementi.

REMS Curvo

- Tvrde, polutvrde, mekane bakrene cijevi, uklj. tankostijene, Ø 10–35 mm, Ø ⅜–1⅜".
- Mekane obložene bakrene cijevi, uklj. tankostijene, Ø 10–18 mm.
- Cijevi od nehrđajućeg čelika za press-fiting sisteme Ø 12–28 mm.
- Obložene cijevi od ugljičnog čelika za press-fiting sisteme Ø 12–28 mm.
- Mekane precizne čelične cijevi Ø 10–28 mm.
- Čelične cijevi prema DIN EN 10255 (DIN 2440) Ø ¼"–¾".
- Elektroinstalacijske cijevi DIN EN 50086 Ø 16–32 mm.
- Kombinirane višeslojne cijevi Ø 14–40 mm.

Maksimalni kut savijanja

180°

REMS Curvo 50

- Čelične cijevi prema DIN EN 10255 (DIN 2440) Ø ¼"–1¼".
- Tvrde, polutvrde i meke bakrene cijevi Ø 10–42 mm.
- Tankostijene bakrene cijevi Ø 10–35 mm.
- Cijevi od nehrđajućeg čelika za press fitting sustave Ø 12–42 mm.
- (Obložene) cijevi od ugljičnog čelika sustava za spajanje stiskanjem Ø 12–42 (28) mm.
- Kombinirane višeslojne cijevi Ø 14–50 mm.
- Mekane cijevi od preciznog čelika Ø 10–28 mm.
- Elektroinstalacijske cijevi DIN EN 50086 Ø 16–32 mm.

Maksimalni kut savijanja

90°

REMS Akku-Curvo

- Tvrde, polutvrde, mekane bakrene cijevi, uklj. tankostijene, Ø 10–28 mm, Ø ⅜–1⅜".
- Mekane obložene bakrene cijevi, uklj. tankostijene, Ø 10–18 mm.
- Cijevi od nehrđajućeg čelika za press-fiting sisteme Ø 12–28 mm.
- Obložene cijevi od ugljičnog čelika za press-fiting sisteme Ø 12–28 mm.
- Mekane precizne čelične cijevi Ø 10–28 mm.
- Čelične cijevi prema DIN EN 10255 (DIN 2440) Ø ¼"–½".
- Elektroinstalacijske cijevi DIN EN 50086 Ø 16–25 mm.
- Kombinirane višeslojne cijevi Ø 14–32 mm

Maksimalni kut savijanja

180°

1.4. Brzina okretanja	Curvo	Curvo 50	Akku-Curvo
Brzina okretanja kontinuirano podesiva	0...4 min ⁻¹	0...1 min ⁻¹	0...3,33 min ⁻¹
1.5. Električni podaci	REMS Curvo, 230 V~; 50–60 Hz; 1000 W ili REMS Curvo 50 110 V~; 50–60 Hz; 1000 W	isprekidani pogon S3 15% (AB 2/14 min), sa zaštitnom izolacijom, izvor smetnje za radioemisije uklonjen. Stupanj zaštite IP 20.	
REMS Akku-Curvo	18 V =; 3,0 Ah		
Uređaj za brzo punjenje	Input 230 V~; 50–60 Hz; 65 W Output 10,8–18 V = zaštitna izolacija, zaštita od iskrenja 110 V~; 50–60 Hz; 65 W		
	Input 10,8–18 V = Output 10,8–18 V = zaštitna izolacija, zaštita od iskrenja		
1.6. Dimenzije (mm)	Curvo	Curvo 50	Akku-Curvo
D×š×v:	585×215×140 (23"×8½"×5½")	640×240×95 (25"×9½"×3¾")	540×280×140 (21¼"×11"×5½")
1.7. Težine	Zagonska naprava 8,3 kg (18,3 lb)	16,9 kg (37,3 lb)	8,6 kg (s baterija) (19,0 lb)
Segmenti savijanja	0,2..3,8 kg (0,4..8,4 lb)	4,44..7,8 kg (9,7..17,2 lb)	0,2..2,6 kg (0,4..5,7 lb)
Klizni dijelovi	0,1..0,2 kg (0,2..0,4 lb)	0,2..0,4 kg (0,4..0,9 lb)	0,1..0,2 kg (0,2..0,4 lb)
Utični svornjak	0,4 kg (0,9 lb)	0,4 kg (0,9 lb)	0,4 kg (0,9 lb)
Punjiva baterija REMS Li-Ion 18 V, 3,2 Ah			0,7 kg (1,5 lb)
1.8. Informacija o buci	Emisiona vrijednost na radnom mjestu 93 dB (A)	92 dB (A)	81 dB (A)
Razina zvučnog tlaka L _{pa} = 86 dB (A)		88 dB (A)	75 dB (A)
Razina zvučne snage L _{wa} = 97 dB (A)		88 dB (A)	88 dB (A)
Nepouzdanost K = 3 dB (A)			
1.9. Vibracije	Ponderirana efektivna vrijednost ubrzanja < 2,5 m/s ² K = 1,5 m/s ²	2,5 m/s ²	2,5 m/s ²

Navedena vrijednost vibracija je izmjerena u skladu s normiranim postupkom ispitivanja i može ju se koristiti za usporedbu s nekim drugim uređajem. Isto tako može ju se koristiti za početnu ocjenu izlaganja vibracijama.

OPREZ

Vrijednost vibracija može se tijekom stvarne uporabe uređaja razlikovati od navedene vrijednosti ovisno o vrsti i načinu rada odn. korištenja uređaja. U ovisnosti o stvarnim uvjetima rada (npr. Rad s prekidima) može biti potrebno utvrditi mjere sigurnosti za zaštitu osobe koja s uređajem radi.

2. Puštanje u pogon

2.1. Električni priključak

UPOZORENJE

Pazite na napon mreže! Prije priključenja električnog savijača cijevi odnosno punjača za brzo punjenje provjerite odgovara li napon naveden na natpisnoj pločici uređaja naponu električne mreže. Na gradilištima, u vlažnim okruženjima,

u zatvorenim prostorijama i na otvorenom kao i na sličnim mjestima uporabe električni savijač cijevi smije se priključiti na električnu mrežu samo preko zaštitne strujne sklopke (FI-sklopke), koja prekida dovod energije čim odvodna struja prekorači 30 mA u vremenu od 200 ms.

Akumulatori

NAPOMENA

Akumulator (17) uvijek postavljajte uspravno u pogonski stroj odnosno u punjač za brzo punjenje. Ukosim se postavljanjem oštećuju kontakti, može se proučiti kratak spoj i tako oštetiti akumulator.

Prekomjerno pražnjenje kao posljedica preniskog napona

Kod litij-ionskih akumulatora napon ne smije pasti ispod definiranog minimuma, jer se akumulator u suprotnom može oštetiti uslijed prekomjernog pražnjenja. Čelije litij-ionskih akumulatora proizvođača REMS napunjene su prilikom isporuke na oko 40%. Stoga se litij-ionski akumulatori prije uporabe moraju napuniti i redovito dopunjavati. U slučaju neuvažavanja ovog propisa koji izdaje proizvođač, litij-ionski akumulator se uslijed prekomjernog pražnjenja može oštetiti.

Prekomjerno pražnjenje kao posljedica skladištenja

Predugo uskladišteni nedovoljno napunjeni litij-ionski akumulatori mogu se stajanjem prekomjerno isprazniti i time oštetiti. Iz tog razloga se litij-ionski akumulatori prije skladištenja moraju napuniti, najmanje svakih šest mjeseci dopunjavati i prije ponovne uporabe obavezno ponovo napuniti.

NAPOMENA

Prije uporabe uređaja napunite akumulator. Litij-ionske akumulatore treba redovito dopunjavati, kako bi se izbjeglo njihovo prekomjerno pražnjenje. Prekomjernim pražnjenjem akumulator se oštećuje.

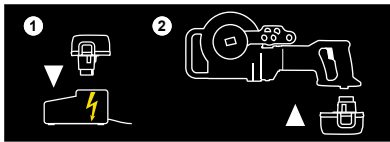

Za punjenje koristite isključivo REMS punjač za brzo punjenje. Novi i dalje vrijeme nekorišteni litij-ionski akumulatori svoj puni kapacitet postižu tek nakon više punjenja. Klasične baterije se ne smiju iznova puniti.

Punjač za brzo punjenje litij-ionskih/nikal-kadmijevih baterija (br. art. 571560)

Kada je strujni utikač utaknut, lijevi indikator trajno svijetli zeleno. Akumulator se puni kada ga uključite u punjač za brzo punjenje, na što ukazuje treperenje indikatora u zelenoj boji. Akumulator je napunjen kada taj isti indikator trajno svijetli zeleno. Ako neki od indikatora treperi crveno, akumulator je u kvaru. Ako neki od indikatora trajno svijetli crveno, to znači da je temperatura punjača za brzo punjenje i/ili punjive baterije izvan dopuštenog radnog opsega koji iznosi između 0°C i +40°C.

NAPOMENA

Punjači za brzo punjenje nisu prikladni za rad na otvorenom.

2.2. Odabir alata za savijanje

REMS Curvo (sl. 1a), REMS Akku-Curvo (sl. 1c)

Stavite cijev odgovarajućeg segmenta za savijanje (1) na zahvatnik s četverobridom (2). Prihvatnik je konstruiran tako da se segment za savijanje može sasvim nataknuti samo u jednom smjeru. Pripremite klizni dio (3) i utični svornjak (4) koji odgovaraju veličini cijevi.

REMS Curvo 50 (sl. 1b), Ø 35–50

Natakните segment za savijanje (1) koji odgovara veličini cijevi na zahvatnik s četverobridom 35–50 (12). Prihvatnik je konstruiran tako da se segment za savijanje može sasvim nataknuti samo u jednom smjeru. Pripremite klizni dio (3), potporu 35–50 (11) i utični svornjak (4) koji odgovaraju veličini cijevi.

REMS Curvo 50 (sl. 1b), Ø 10–40

Skinite zahvatnik s četverobridom 35–50 (12) pa u pogonski stroj postavite zahvatnik s četverobridom 10–40 (14). Natakните segment (sl. 1a (1)) koji odgovara veličini cijevi na zahvatnik s četverobridom 10–40 (14). Prihvatnik je konstruiran tako da se segment za savijanje može sasvim nataknuti samo u jednom smjeru. Pripremite klizni dio (3), potporu 10–40 (13) i utični svornjak (4) koji odgovaraju veličini cijevi.

NAPOMENA

Kod uređaja REMS Curvo 50 se kod svih veličina potpora 35–50 (11) odnosno potpora 10–40 (13) mora postaviti iznad kliznih i profilnih komada. Do veličine 24 R75 (¾" R75) uključujući i nju, dodatno se mora postaviti potpora dolje (15). Treba ju s jedne strane ovisiti na 4-bridni spoj zahvatnika s četverobridom 10–40 (14), a s druge pomoću blokirnog svornjaka (16) izvući iz krajnjeg prihvatnog otvora za potporu s donje strane (15) na kućištu (vidi 3.1.).

Prilikom savijanja bez ove potpore dolje pogonski se stroj može oštetiti!

3. Rad



Nosite antifone

3.1. Tijek rada

Okrenite/gurnite prilagodni prsten/kliznik (7) u položaj »L« (povratni hod). Sigurnosnotipkalo (8) pritisnite istovremeno obuhvaćajući ručku motora (9). Segment savijanja se okreće prema desno u svoj početni položaj naspram fiksnog graničnika. Sigurnosnotipkalo otpustite čim prije dostizanja fiksnog graničnika, kako bi se našao na izlazu tj. kako se ugrađena klizna spojka ne bi bespotrebno opteretila. Okrenite/gurnite prilagodni prsten/kliznik (7) u položaj »R« (hod prema naprijed). Položite cijev u segment za savijanje tako da kraj cijevi strši najmanje 10 mm izvan prihvatnika (10). Cijevi veličina 22–50 mm treba utisnuti u polumjer segmenta za savijanje. Postavite pripadajući klizni dio (3) pa utaknite utični svornjak (4) u odgovarajući otvor na uređaju.

NAPOMENA

Kod uređaja REMS Curvo 50 se kod svih veličina potpora 35–50 (11) odnosno potpora 10–40 (13) mora postaviti iznad kliznih i profilnih komada. Do veličine 24 R75 (¾" R75) uključujući i nju, dodatno se mora postaviti potpora dolje (15). Treba ju s jedne strane ovisiti na 4-bridni spoj zahvatnika s četverobridom 10–40 (14), a s druge pomoću blokirnog svornjaka (16) izvući iz krajnjeg prihvatnog otvora za potporu s donje strane (15) na kućištu.

Prilikom savijanja bez ove potpore dolje pogonski se stroj može oštetiti!

Pritom treba paziti da se utični svornjak (4) za veličine do 22 mm utakne u lijevi prihvatni otvor (5), a od veličine 28 mm u desni (6).

Pritisnite sigurnosno tipkalo (8) i cijev se savija. Pred kraj željenog luka lagano pritisnite sklopku. Na taj način će se krajnja točka dostići lagano, a time i precizno. Na svakom se segmentu savijanja nalaze ljestvice koje skupa s oznakom odnosno vanjskim bridom kliznog dijela omogućuju preciznu izradu lukova do 180°/Curvo 50 do 90°. Pritom treba imati u vidu da se različiti materijali drugačije vraćaju u svoj prvotni položaj. Ako se pomoću 180°/Curvo 50: izrađuje luk od 90° i kada se dostigne krajnji položaj, klizna spojka opet počinje djelovati. Sigurnosno tipkalo **odmah** otpustite. Okrenite/gurnite prilagodni prsten/kliznik (7) u položaj »L« (povratni hod). Segment za savijanje laganim pritiskom na sigurnosno tipkalo (8) pustite neka se vrati nekoliko stupnjeva tako da se cijev otpusti. Povucite utični svornjak (4) i skinite savijenu cijev. Prilikom savijanja na licu mjesta se radi jednostavnijeg vađenja savijene cijevi također može izvući i segment za savijanje. Segment za savijanje uvijek najprije **nakon** vađenja cijevi pustite neka se vrati u prvotni položaj jer se u suprotnom izrađeni luk može oštetiti. Prilikom savijanja cijevi od nehrđajućeg čelika kod sustava za spajanje stiskanjem treba imati u vidu da oznaka na cijevi prihvatnika (10) nije u brtvnom dijelu stisnutog spoja.

3.2. Savijanje po mjeri

Ako treba na nekom određenom mjestu na cijevi izraditi luk, potrebno je obaviti korekciju duljine sukladno veličini cijevi. Za luk od 90°/45° treba imati u vidu mjeru korekcije X navedenu na sl. 2. Pritom zadanu dimenziju L treba skratiti za iznos X. Ako recimo treba izraditi luk od 90°, a kod veličine cijevi 22 s radiusom savijanja 77 dimenzija treba iznositi L=400 mm, onda mjernu crticu na cijevi treba postaviti na 319 mm. Tu crticu tada treba – kako je i prikazano na sl. 2 – namjestiti na oznaku 0 na segmentu za savijanje.

3.3. Držać uređaja REMS Curvo, REMS Akku-Curvo

Kao pribor je moguće naručiti držać stroja podesiv po visini 3B (br. art. 586100) odnosno držać podesiv po visini za pričvršćivanje na radionički stol WB (br. art. 586150).

3.4. Mazivo za savijanje cijevi

REMS sprej za savijanje cijevi (br. art. 140120) jamči neprekidan mazivni sloj, čime se smanjuje potrebna sila i postiže ravnomjernije savijanje. Otporno na visok tlak, bez kiselina. Bez freona, stoga neškodljiv za ozon.

3.5. Zaštita od prekomjernog pražnjenja

REMS Akku-Curvo opremljen je zaštitom od prekomjernog pražnjenja baterije. Ona samostalno isključuje elektroalat čim se baterija mora napuniti. U tom slučaju izvadite bateriju i napunite je u REMS punjaču za brzo punjenje.

4. Održavanje

Bez obzira na radove održavanja navedene u nastavku, preporučujemo da električni savijač cijevi, punjač za brzo punjenje i bateriju najmanje jednom godišnje predate ovlaštenom REMS-ovom servisu radi inspekcije i ponovne provjere električnih uređaja. U Njemačkoj se takve ponovne provjere električnih uređaja u skladu s DIN VDE 0701-0702 i propisom o sprječavanju nesreća na radu DGUV propis 3 „Električna postrojenja i pogonska sredstva“ odnose i na prijenosnu električnu opremu. Osim toga se treba pridržavati odgovarajućih nacionalnih sigurnosnih odredaba, pravila i propisa koji vrijede na mjestu primjene.

4.1. Održavanje

⚠ UPOZORENJE

Prije bilo kakvih servisnih radova izvucite utikač iz utičnice, odnosno izvadite bateriju!

Redovito čistite elektroalat, osobito onda kada ga duže vrijeme nećete koristiti. Konture segmenta za savijanje (1) i kliznog dijela (3) održavajte čistim. Plastične dijelove (poput kućišta) čistite samo sredstvom za čišćenje strojeva REMS CleanM (br. art. 140119) ili prebrišite vlažnom krpom s malo blage saponice. Ne upotrebljavajte uobičajena sredstva za čišćenje u kućanstvu. Ona sadrže različite kemikalije koje mogu oštetiti dijelove od plastike. Za čišćenje nipošto ne rabite benzin, terpentin, razrjeđivače ili slične proizvode. Pazite na to da

tekućine ni u kojem slučaju ne dopiju na odnosno u unutrašnjost elektroalata. Također ga nikad nemojte uranjati u tekućinu.

4.2. Inspekcije/popravci

⚠ UPOZORENJE

Prije provedbe remontnih radova ili popravaka potrebno je izvući utikač iz mrežne utičnice odnosno izvaditi bateriju! Ove radove smije obavljati samo stručno osoblje.

Reduktor se okreće u trajnom punjenju mazivom te ga stoga ne treba podmazivati. REMS savijači cijevi s univerzalnim motorom imaju grafitne četkice. One se troše te stoga s vremena na vrijeme prepustite kvalificiranom stručnom osoblju ili ovlaštenoj servisnoj radionici tvrtke REMS zamjenu odnosno provjeru. Kod baterijskih pogonskih strojeva grafitne četkice DC motora se habaju. One se ne mogu obnoviti, nego se mora zamijeniti kompletan DC motor.

5. Smetnje

5.1. Smetnja: Segment za savijanje se tijekom savijanja zaustavlja iako motor radi.

Uzrok:

- Cijev koja se savija ima preveliku debljinu stijenke.
- Klizna spojka je istrošena.
- Grafitne četkice su istrošene.
- Punjiva baterija je prazna ili neispravna (REMS Akku-Curvo).

Pomoć:

- Rabite samo dozvoljene cijevi.
- Zamjenu klizne spojke prepustite kvalificiranom stručnom osoblju ili ovlaštenoj servisnoj radionici tvrtke REMS.
- Zamjenu grafitnih četkica odnosno DC motora prepustite kvalificiranom stručnom osoblju ili ovlaštenoj servisnoj radionici tvrtke REMS.
- Zamijenite bateriju novom ili je napunite punjačem za brzo punjenje litij-ionskih i nikal-kadmijских baterija.

5.2. Smetnja: Luk cijevi nije okrugao.

Uzrok:

- Pogrešan segment za savijanje/klizni dio.
- Istrošen klizni dio.
- Oštećena cijev.

Pomoć:

- Koristite segment za savijanje/klizni dio koji odgovara cijevi.
- Zamijenite klizni dio.
- Rabite samo neoštećene cijevi.

5.3. Smetnja: Tijekom savijanja cijev klizi van prihvatnika (10).

Uzrok:

- Prihvatnik je savijen ili istrošen.
- Cijev premalo strši izvan prihvatnika.

Pomoć:

- Zamijenite segment za savijanje (1).
- Položite cijev u segment za savijanje tako da kraj cijevi strši najmanje 10 mm izvan prihvatnika.

5.4. Smetnja: Uređaj se ne pokreće.

Uzrok:

- Priključni kabel je neispravan.
- Uređaj je neispravan.
- Grafitne četkice su istrošene.
- Punjiva baterija je prazna ili neispravna (REMS Akku-Curvo).

Pomoć:

- Zamjenu priključnog kabela prepustite kvalificiranom stručnom osoblju ili ovlaštenoj servisnoj radionici tvrtke REMS.
- Popravak uređaja prepustite kvalificiranom stručnom osoblju ili ovlaštenoj servisnoj radionici tvrtke REMS.
- Zamjenu grafitnih četkica prepustite kvalificiranom stručnom osoblju ili ovlaštenoj servisnoj radionici tvrtke REMS.
- Zamijenite bateriju novom ili je napunite punjačem za brzo punjenje litij-ionskih i nikal-kadmijских baterija.

6. Odlaganje u otpad

Pogonski strojevi, punjive baterije i punjači za brzo punjenje se po isteku radnog vijeka ne smiju odložiti u komunalni otpad, nego se moraju zbrinuti sukladno mjerodavnim zakonskim propisima. Litijske baterije i kompleti baterija svih akumulatorskih sustava smiju se odlagati u otpad samo kada su prazni odnosno ako nisu potpuno ispražnjeni, treba prekriti sve kontakte npr. izolacijskom trakom.

7. Jamstvo proizvođača

Trajanje jamstva je 12 mjeseci od predaje novog proizvoda prvom korisniku. Trenutak predaje (preuzimanja od strane korisnika) potvrđuje se predodjenjem originalne prodajne dokumentacije, na kojoj mora biti označen naziv/oznaka artikla i datum kupnje. Sve greške u radu uređaja nastale unutar jamstvenog roka, a za koje se dokaže da su uzrokovane pogreškama u proizvodnji ili materijalu, odstranit će se besplatno. Otklanjanjem reklamiranih nedostataka jamstveni rok se ne produžuje niti se obnavlja. Štete, čiji se uzrok može svesti na prirodno habanje, nestručnu uporabu ili zlouporabu uređaja, nepoštivanje propisa i uputa za rad, uporabu neodgovarajućih sredstava za rad, preopterećivanje, nesvršishodnu primjenu, te vlastite ili tuđe zahvate u uređaj ili druge razloge za koje tvrtka REMS ne snosi krivicu, nisu obuhvaćene jamstvom.

Zahvate obuhvaćene jamstvom smiju obavljati samo REMS-ove ovlaštene servisne radionice. Reklamacije će biti priznate samo ako se uređaj dostavi u neku od navedenih radionica bez ikakvih prethodnih zahvata i nerastavljen u dijelove. Zamijenjeni artikli ili dijelovi postaju vlasništvo tvrtke REMS.

Troškove transporta do i od radionice snosi korisnik.

Zakonska prava korisnika, a osobito glede prava na reklamacije prema prodavaču u slučaju nedostataka kod kupljenog proizvoda, ovim jamstvom ostaju netaknuta. Ovo jamstvo proizvođača vrijedi samo za nove uređaje koji su kupljeni i koji se koriste unutar Europske unije, u Norveškoj ili Švicarskoj.

Za ovo jamstvo vrijedi njemačko pravo uz izuzeće sporazuma Ujedinjenih Nacija o ugovorima koji se tiču međunarodne robne kupoprodaje (CISG).

8. Popisi rezervnih dijelova

Popise rezervnih dijelova potražite na adresi www.rems.de → Downloads → Parts lists.

Prevod originalnega navodila za uporabo

Slika 1–2

1	Upogibalni segment	10	Sojemalnik
2	Štirirobni sojemalnik	11	Podpornik 35–50
3	Drnsni kos	12	Štirirobni sojemalnik 35–50
4	Vtični sornik	13	Podpornik 10–40
5	leva prijemalna odprtina	14	Štirirobni sojemalnik 10–40
6	desna prijemalna odprtina	15	Podpornik spodaj
7	Nastavni obroč / drsnik	16	Aretirni sornik
8	Varnostno-pritisno stikalo	17	Akumulatorska baterija
9	Ročaj motorja		

Slika 3

① Upogibalni segment in drsnik kos za cevi Ø mm/cola

R mm	Upogibalni radij mm nevtralne osi loka (DVGW GW 392)
X mm	Korekturna mera mm
1)	V skladu z Delovnim listom DVGW GW 392 za bakrene cevi Ø 28 mm Minimalni upogibalni radij 114 mm potreben. Debelina stene ≥ 0,9 mm.
2)	Štirirobni sojemalnik 10–40, podpornik 10–40 (št. izdelka 582120) potreben.
3)	Štirirobni sojemalnik 35–50, podpornik 35–50 (št. izdelka 582110) potreben. trde, poltrde, mehke bakrene cevi, tudi tankostenske, EN 1057
Cu:	nerjavne jeklene cevi sistemov stiskalnih fittingov EN 10217-7 (DIN 2463)
St 10217:	oplašene C-jeklene cevi sistemov stiskalnih fittingov EN 10305-3 (DIN 2394)
St 10305:	mehke precizijske jeklene cevi EN 10305-1, EN 10305-2, EN 10305-3 (DIN 2391–2394), C-jeklene cevi EN 10305-3 (DIN 2394)
St 10255:	Jeklene cevi (navojne cevi) EN 10255 (DIN 2440)
St 50086:	Elektroinstalacijske cevi EN 50086
U:	oplašene
V:	večplastne cevi sistemov stiskalnih fittingov

Splošna varnostna navodila za električna orodja

⚠ OPOZORILO

Preberite vsa varnostna navodila, navodila, opise k slikam in tehnične podatke, s katerimi je opremljeno to električno orodje. Neupoštevanje navodil v nadaljevanju lahko povzroči električni udar, požar in/ali težke poškodbe.

Shranite vsa varnostna navodila in napotke za prihodnost.

Izraz „električno orodje“, ki se pojavlja v varnostnih navodilih, se nanaša na električno orodje, ki ga napaja elektrika iz omrežja (z omrežnim kablom) in na akumulatorska električna orodja (brez omrežnega kabla).

1) Varnost na delovnem mestu

- Poskrbite za to, da bo delovno mesto čisto in dobro osvetljeno. Nered in neosvetljena delovna območja lahko privedejo do nesreč.
- Z merilnim električnim orodjem ne smete delati v okolju, kjer je nevarnost eksplozije in kjer se nahajajo gorljive tekočine, plini ali prah. Električno orodje povzroči iskrjenje, ki lahko vname prah ali hlape.
- Poskrbite za to, da se med uporabo električnega orodja druge osebe in otroci ne bodo nahajali v bližini. Pri odvratanju pozornosti lahko izgubite kontrolo nad napravo.

2) Električna varnost

- Priključni vtič električnega orodja mora ustrezati vtičnici. Vtiča ne smete v nobenem primeru spremeniti. Ne uporabljajte adapterskega vtiča skupaj z ozemljenimi električnimi orodji. Nespremenjeni vtič in primerne vtičnice zmanjšajo tveganje električnega udara.
- Izognite se stiku telesa z ozemljenimi površinami kot npr. cevi, grelcev, štedilnikov in hladilnikov. Če je vaše telo ozemljeno, obstaja povečano tveganje električnega udara.
- Ne dovolite, da bi bilo električno orodje izpostavljeno dežju ali mokroti. Vdor vode v električno orodje poveča tveganje električnega udara.
- Ne uporabljajte priključnega kabla v druge namene, npr. za nošenje električnega orodja, obešanje ali za poteg vtiča iz vtičnice. Priključni kabelzavarujte pred vročino, oljem, ostrimi robovi ali premikajočimi se deli naprave. Poškodovani ali zamotani kabli povečajo tveganje električnega udara.
- Če uporabljate električno orodje na prostem, uporabljajte samo podaljševalni kabel, ki je primeren za uporabo na prostem. Uporaba podaljševalnega kabla, ki je primeren za uporabo na prostem, zmanjša tveganje električnega udara.
- Če se ne morete izogniti uporabi električnega orodja v vlažnem okolju, uporabite stikalo za zaščito pred jalovim tokom. Uporaba stikala za zaščito pred jalovim tokom zmanjša tveganje električnega udara.

3) Varnost oseb

- Bodite pozorni, pazite na to, kar delajte in razumno delajte z električnim orodjem. Ne uporabljajte električnega orodja, ko ste utrujeni ali pod vplivom drog, alkohola ali zdravil. Le trenutek nepazljivosti pri uporabi električnega orodja lahko vodi do resnih poškodb.
- Nosite osebno zaščitno opremo in vselej zaščitna očala. Nošenje osebne zaščitne opreme, kot npr. maske za zaščito proti prahu, nezdrsljivih zaščitnih čevljev ali zaščite sluha, glede na vrsto in uporabo električnega orodja, zmanjša tveganje poškodb.
- Preprečite nenamerni zagon. Prepričajte se, da je električno orodje izklopljeno, preden ga priključite na oskrbo z električnim tokom in/ali akumulatorsko baterijo, ga priključite ali nosite. Če imate pri nošenju električne naprave prst na stikalu ali priključite napravo vklopljeno na oskrbo z električnim tokom, lahko to vodi do nesreč.
- Preden vklopite električno orodje, odstranite vstavna orodja ali vijačni ključ. Orodje ali ključ, ki se nahaja v vrtečem se delu naprave, lahko vodi do resnih poškodb.

- Preprečite neobičajno držo telesa. Poskrbite za varno stojišče in vedno držite ravnotežje. Tako lahko v nepričakovanih situacijah električno orodje bolje kontrolirate.
- Nosite primerno obleko. Ne nosite širokih oblačil ali nakita. Poskrbite za to, da bodo lasje, oblačila in rokavice v stran od premikajočih se delov. Ohlapna oblačila, nakit ali dolgi lasje se lahko zajamejo s strani premikajočih se delov.
- Če lahko montirate odsesovanje prahu in prestrezne priprave, se prepričajte, da so priklopljene in da se pravilno uporabljajo. Uporaba odsesovanja prahu lahko zmanjša nevarnosti zaradi prahu.
- Ne predajte se lažnemu občutku varnosti in ne ravnajte proti pravilom iz varnostnih navodil za električna orodja, tudi če imate zaradi pogoste uporabe občutek, da ste se dodobra seznanjeni z električnim orodjem. Nepazljivo ravnanje lahko hipoma vodi do težkih poškodb.

4) Uporaba in ravnanje z električnim orodjem

- Ne preobremenjujte naprave. Za svoje delo uporabite električno orodje, ki je za to primerno. S primernim električnim orodjem lahko v bolj varne delate v navedenem območju zmogljivosti.
- Ne uporabljajte električnega orodja z okvarjenim stikalom. Električnega orodja, ki ga ni možno več vklopiti ali izklopiti je nevarno in se mora popraviti.
- Pred nastavitvijo naprave, menjavo delov pribora ali odložitvijo naprave morate povlečiti vtič iz vtičnice in/ali odstraniti akumulatorsko baterijo. Ta previdnostni ukrep prepreči nenamerni start električnega orodja.
- Električna orodja, ki niso v uporabi, morate hraniti izven dosega otrok. Ne dovolite, da napravo uporabljale osebe, ki se z njo niso seznanile ali ki niso prebrale tega navodila. Električna orodja so nevarna, če jih uporabljajo neizkušene osebe.
- Skrbno negujte električno orodje. Kontrolirajte, ali premikajoči se deli naprave brezhibno delujejo in niso zataknjeni, ali so deli zlomljeni ali poškodovani tako, da bi to okrnilo funkcijo električnega orodja. Poskrbite za to, da se bodo poškodovani deli pred uporabo orodja popravili. Veliko nesreč se zgodi, ker so električna orodja slabo vzdrževana.
- Poskrbite za to, da bodo rezalna orodja ostra in čista. Skrbno negovana rezalna orodja z ostrimi robovi rezil se redkeje zataknejo in so lažje vodljiva.
- Električno orodje, pribor, vstavna orodja itd. uporabljajte v skladu s temi navodili. Pri tem upoštevajte delovne pogoje in dejavnost, ki se izvaja. Uporaba električnih orodjih v druge namene, kot so predvidene, lahko vodi do nevarnih situacij.
- Poskrbite za to, da bodo ročaji suhi, čisti in brez olja ali masti. Zdrsljivi ročaji in površine ročaja ne omogočijo varnega rokovanja in kontrole električnega orodja v nepričakovanih situacijah.

5) Uporaba in ravnanje z akumulatorskim orodjem

- Akumulatorske baterije polnite samo v polnilnih napravah, ki jih priporoča proizvajalec. Za polnilno napravo, ki je primerna na določeno vrsto akumulatorskih baterij, obstaja nevarnost požara v primeru, če jo uporabljate z drugimi akumulatorskimi baterijami.
- V električnih orodjih uporabljajte samo v ta namen predvidene akumulatorske baterije. Uporaba drugih akumulatorskih baterij lahko vodi do poškodb in nevarnosti požara.
- Neuporabljene akumulatorske baterije se ne smejo nahajati v bližini pisarniških sponk, kovancev, ključev, žebeljev, vijakov ali drugih majhnih kovinskih predmetov, ki bi lahko povzročili premostitev kontaktov. Kratek stik med kontakti akumulatorske baterije lahko povzroči opekline ali ogenj.
- Pri napačni uporabi lahko iz akumulatorske baterije izstopi tekočina. Preprečite kontakt z njo. Pri naključnem stiku izperite z vodo. Ob stiku tekočine z očmi dodatno poiščite zdravniško pomoč. Tekočina, ki izstopi iz akumulatorske baterije, lahko draži kožo ali povzroči opekline.
- Ne uporabljajte poškodovane ali spremenjene akumulatorske baterije. Poškodovane in spremenjene akumulatorske baterije lahko nepredvidljivo reagirajo in povzročijo ogenj, eksplozije ali nevarnost poškodb.
- Akumulatorske baterije ne izpostavljajte ognju ali visokim temperaturam. Ogenj ali temperatura nad 130 °C (265 °F) lahko povzročijo eksplozije.
- Upoštevajte vsa navodila za polnjenje in nikoli ne polnite akumulatorske baterije ali akumulatorsko orodje izven temperaturnega območja, ki je navedeno v navodilu za obratovanje. Napačno polnjenje ali polnjenje izven dovoljenega temperaturnega območja lahko akumulatorsko baterijo uniči ali poveča tveganje požara.

6) Servis

- Poskrbite za to, da se bo električno orodje popravilo samo s strani strokovnega osebja in z originalnimi nadomestnimi deli. S tem zagotovite ohranitev varnosti vaše naprave.
- Nikoli ne izvajajte opravil vzdrževanja na poškodovanih akumulatorskih baterijah. Vsa opravila vzdrževanja na akumulatorskih baterijah se smejo opravljati izključno s strani proizvajalca ali pooblaščenih servisov.

Varnostna navodila za električni upogibalec cevi

⚠ OPOZORILO

Preberite vsa varnostna navodila, navodila, opise k slikam in tehnične podatke, s katerimi je opremljeno to električno orodje. Neupoštevanje navodil v nadaljevanju lahko povzroči električni udar, požar in/ali težke poškodbe.

Shranite vsa varnostna navodila in napotke za prihodnost.

- Električnega orodja ne smete uporabljati, če je poškodovano. Obstaja nevarnost nesreče.
- Med upogibanjem ne sezite med cev in upogibalni segment. Obstaja nevarnost poškodbe.

- Zavarujte osebe, ki so prisotne pri delu med upogibanjem pred premikajočo se cevjo. *Nevarnost poškodb.*
- Bodite previdni pri upogibanju z REMS upogibalci cevi. *Razvijejo veliko upogibalno silo. Pri nenamenski uporabi naprave obstaja nevarnost poškodb.*
- Nikoli ne dovolite, da bi električno orodje delovalo brez nadzora. *Izklopite električno orodje pri daljših delovnih odmorih, iztaknite omrežni vtičl akumulatorsko baterijo. Če električnih naprav ne nadzorujete, lahko pomenijo nevarnost, ki vodi do materialnih ali osebnih škod.*
- Električno orodje prepustite izključno izšolanemu osebju. *Mladostniki smejo električno orodje uporabljati samo, če so stari nad 16 let in je to potrebno za dosego njihovega izobraževalnega cilja ter so pod nadzorstvom strokovnjaka.*
- Otroci in osebe, ki zaradi svojih zmanjšanih psihičnih, senzoričnih ali umskih sposobnosti ali osebe, ki zaradi pomanjkljivih izkušenj in znanj niso sposobne varno uporabljati električnega orodja, tega električnega orodja ne smejo uporabljati brez nadzora ali uvajanja s strani odgovorne osebe. *V nasprotnem primeru obstaja nevarnost napačne uporabe in poškodb.*
- Redno kontrolirajte priključni vodnik električnega orodja in podaljške električnega orodja glede na poškodbe. *Poskrbite za to, da se bodo poškodovani deli popravili s strani kvalificiranih strokovnjakov ali v pooblaščenem servisni delavnici REMS.*
- Uporabljajte izključno dovoljene in ustrezno označene podaljševalne vodnike z zadostnim premerom. *Uporabljajte podaljške do dolžine 10 m s premerom vodnika 1,5 mm², od 10–30 m s premerom vodnika 2,5 mm².*
- Spreju za upogibanje REMS v pršilni embalaži je dodan okolju prijazen, vendar ognju nevaren potisni plin (butan). *Pršilna embalaža je pod tlakom, ne odpirajte je s silo. Zavarujte jo pred direktnim soncem in segretjem nad 50°C. Pršilna embalaža se lahko razpoči, nevarnost poškodb.*

Varnostna navodila za akumulatorske baterije

⚠ OPOZORILO

Preberite vsa varnostna navodila, navodila, opise k slikam in tehnične podatke, s katerimi je opremljeno to električno orodje. *Neupoštevanje navodil v nadaljevanju lahko povzroči električni udar, požar in/ali težke poškodbe.*

Shranite vsa varnostna navodila in napotke za prihodnost.

- Akumulatorsko baterijo uporabljajte izključno v električnem orodju REMS. *Le tako je akumulatorska baterija zaščitena pred nevarno preobremenitvijo.*
- Originalne akumulatorske baterije REMS uporabljajte izključno z napetostjo, ki je navedena na tablici. *Uporaba drugih akumulatorskih baterij lahko vodi do poškodb in pomeni nevarnost požara zaradi akum. baterij, ki lahko eksplodirajo.*
- Akumulatorsko baterijo in hitri polnilnik uporabljajte izključno v navedenem območju delovne temperature.
- Akumulatorske baterije REMS polnite izključno s hitrim polnilnikom podjetja REMS. *Pri uporabi neprimernega polnilnika obstaja nevarnost požara.*
- Za zagotovitev polne moči akum. baterij, morate akum. baterijo pred prvo uporabo do konca napolniti s hitrim polnilnikom REMS. *Akum. baterije dobavimo delno napolnjene.*
- Akum. baterijo morate v smeri naravnost vstaviti v predal za akum. baterije in pri tem ne smete uporabiti sile. *Obstaja nevarnost, da bi se kontakti akum. baterije upognili in jo tako poškodovale.*
- Akum. baterije zavarujte pred vročino, izpostavljenostjo soncu, ognjem, vlažnostjo in mokroto. *Obstaja nevarnost eksplozije in požara.*
- Akum. baterije ne uporabljajte na potencialno eksplozivnem območju in ne na območju npr. gorljivih plinov, topil, prahu, hlapov, mokrote. *Obstaja nevarnost eksplozije in požara.*
- Akum. baterij ne odpirajte in ne spreminjajte njihove izgradnje. *Obstaja nevarnost eksplozije in požara zaradi kratkega stika.*
- Ne uporabljajte akum. baterij z okvarjenim ohišjem ali poškodovanimi kontakti. *Pri poškodovanju in nepravilni uporabi akum. baterije lahko izstopijo hlapi. Hlapi lahko dražijo dihalne organe. Poskrbite za dovod svežega zraka in se v primeru težav posvetujte z zdravnikom.*
- Pri napačni uporabi lahko iz akum. baterije izstopi tekočina. *Tekočine se ne dotikajte. Izstopajoča tekočina lahko draži kožo ali povzroči opekline. Pri stiku takoj izperite z vodo. Ob stiku tekočine z očmi morate dodatno k temu poiskati zdravniško pomoč.*
- Upošteвайте varnostna navodila, ki so natisnjena na akum. bateriji in hitrem polnilniku.
- Akum. baterije, ki niso v uporabi, se ne smejo nahajati v bližini pisarniških sponk, kovancev, ključev, žebeljev, vijakov ali drugih majhnih kovinskih predmetov, ki bi lahko povzročili premostitev kontaktov. *Obstaja nevarnost eksplozije in požara zaradi kratkega stika.*
- Snemite akum. baterijo pred daljšim hranjenjem/skladiščenjem električnega orodja. *Zaščitite kontakte akum. baterije pred kratkim stikom, npr. s pokrovom. Na ta način se zmanjša tveganje izstopa tekočine iz akumulatorske baterije.*
- Poškodovanih akumulatorskih baterij ne smete odstraniti med običajne gospodinjske odpadke. *Predajte poškodovane akum. baterije pooblaščenemu servisu REMS ali certificiranemu podjetju za odstranjevanje odpadkov. Upoštevajte nacionalne predpise. Glejte tudi stran 6. Odstranjevanje odpadkov.*
- Shranjujte akum. baterije izven dosega otrok. *Akumulatorske baterije so lahko življenjsko nevarne, če se pogoltno, zato v tem primeru takoj poiščite zdravniško pomoč.*
- Preprečite stik z akum. baterijami, ki so iztekle. *Izstopajoča tekočina lahko draži kožo ali povzroči opekline. Pri stiku takoj izperite z vodo. Ob stiku tekočine z očmi morate dodatno k temu poiskati zdravniško pomoč.*
- Odstranite akum. baterije iz električnega orodja, če so izrabljene. *Na ta način se zmanjša tveganje izstopa tekočine iz akum. baterij.*

- Nikoli ne polnite baterij, nikoli jih ne razstavljajte, nikoli jih ne vrzite v ogenj in nikoli ne povzročite kratkega stika. *Baterije lahko povzročijo požar in lahko počijo. Obstaja nevarnost poškodb.*

Razlaga simbolov

- ⚠ **OPOZORILO** Nevarnost s srednjo stopnjo tveganja, ki lahko pri neupoštevanju povzroči smrt ali težke (nepopravljive) poškodbe.
- ⚠ **POZOR** Nevarnost z nizko stopnjo tveganja, ki lahko pri neupoštevanju povzroči zmerne poškodbe (popravljive).
- ℹ **OBVESTILO** Materialna škoda, ni varnostno navodilo! Brez nevarnosti poškodb.
- 📖 Pred zagonom preberite navodilo za obratovanje
- 👂 Uporabljajte zaščito sluha
- 🔌 Električno orodje ustreza zaščitnemu razredu II
- ♻ Okolju prijazna odstranitev odpadkov
- CE Izjava o skladnosti CE

1. Tehnični podatki

Namenska uporaba

⚠ OPOZORILO

REMS Curvo in REMS Akku-Curvo so namenjeni za hladno vlečno krivljenje cevi do 180°.

REMS Curvo 50 je namenjen za hladno vlečno krivljenje cevi do 90°.

Vse druge uporabe od zgoraj navedenih niso v skladu z namembnostjo in zaradi tega niso dovoljene.

1.1. Obseg dobave

REMS Curvo:	Električni upogibalec cevi, vtični sornik, upogibalni segmenti in drsni kosi v skladu z naročenim kompletom, navodilo za obratovanje, zaboj iz jeklene pločevine.
REMS Curvo 50:	Električni upogibalec cevi, štirikotni sojemalnik 35–50, podpornik 35–50, vtični sornik, navodilo za obratovanje, transportni zaboj.
REMS Akku-Curvo:	Akumulatorski upogibalec cevi, akum. baterija Li-Ion, hitri polnilnik Li-Ion/Ni-Cd, vtični sornik, upogibalni segmenti in drsni kosi v skladu z naročenim kompletom, navodilo za obratovanje, zaboj iz jeklene pločevine.

1.2. Številke izdelkov

REMS Curvo pogonski stroj	580000
REMS Curvo 50 pogonski stroj	580100
REMS Akku-Curvo Li-Ion pogonski stroj	580002
Štirirobni sojemalnik 35–50, podpornik 35–50 (REMS Curvo 50)	582110
Štirirobni sojemalnik 10–40, podpornik 10–40 (REMS Curvo 50)	582120
Vtični sornik	582036
Hitri polnilnik Li-Ion/Ni-Cd (REMS Akku-Curvo)	571560
Akum. baterija Li-Ion 18 V, 3,0 Ah (REMS Akku-Curvo)	585225
REMS sprej za upogibanje, 400 ml	140120
Držalo stroja 3B	586100
Držalo stroja WB	586150
Zaboj iz jeklene pločevine (REMS Curvo)	586000
Zaboj iz jeklene pločevine (REMS Akku-Curvo)	586015
Transportni zaboj (REMS Curvo 50)	590160
Zaboj iz jeklene pločevine (upogibalni segment in drsni kos od REMS Curvo 50)	586012
REMS CleanM	140119
Upogibalni segmenti in drsni kosi	glejte sl. 3

1.3. Delovno območje

Pri strokovno izvedenem hladnem upogibanju ne smejo nastati razpoke ali gube. Cevi kakovosti in dimenzij, ki tega ne zagotavljajo, niso primerne za upogibanje z REMS Curvo, REMS Curvo 50 in REMS Akku-Curvo.

Trde bakrene cevi se ponujajo glede na DIN EN 1057 hladno upogibanje do 90° 18 mm, in zato se morajo obdržati minimalni radiusi upogibanja. Za večje radiuse upogibanja na zahtevo se dobavljajo ustrezni segmenti za upogibanje in drsni elementi.

REMS Curvo

- Trde, poltrde, mehke bakrene cevi, vklj. tankostenske, Ø 10–35 mm, Ø %–1%¹.
- Mehke oplaščene bakrene cevi, vklj. tankostenske, Ø 10–18 mm.
- Cevi od nerjavečega jekla za press-fiting sisteme Ø 12–28 mm.
- Oplaščene jeklene cevi sistemov stiskanja press-fiting Ø 12–28 mm.
- Mehke cevi iz precizijskega jekla Ø 10–28 mm.
- Jeklene cevi DIN EN 10255 (DIN 2440) Ø ¼"–¾".
- Elektroinstalacijske cevi DIN EN 50086 Ø 16–32 mm.
- Sestavljene cevi Ø 14–40 mm.

Največji kot upogibanja

180°

REMS Curvo 50

- Jeklene cevi DIN EN 10255 (DIN 2440) Ø ¼"–1¼".
- Trde, poltrde in mehke bakrene cevi Ø 10–42 mm.
- Tankostenske bakrene cevi Ø 10–35 mm.
- Nerjaveče jeklene cevi sistemov Pressfitting Ø 12–42 mm.
- (Oplaščene) C-jeklene cevi sistemov stiskalnih fittingov Ø 12–42 (28) mm.
- Sestavljene cevi Ø 14–50 mm.
- Mehke cevi iz precizijskega jekla Ø 10–28 mm.
- Elektroinštalacijske cevi DIN EN 50086 Ø 16–32 mm.

Največji kot upogibanja

90°

REMS Akku-Curvo

- Trde, poltrde, mehke bakrene cevi, vklj. tankostenske, Ø 10–28 mm, Ø ¾–1½".
- Mehke oplaščene bakrene cevi, vklj. tankostenske, Ø 10–18 mm.
- Cevi od nerjavečega jekla za press-fiting sisteme Ø 12–28 mm.
- Oplaščene jeklene cevi sistemov stiskanja press-fiting Ø 12–28 mm.
- Mehke cevi iz precizijskega jekla Ø 10–28 mm.
- Jeklene cevi DIN EN 10255 (DIN 2440) Ø ¼–½".
- Elektroinštalacijske cevi DIN EN 50086 Ø 16–25 mm.
- Sestavljene cevi Ø 14–32 mm

Največji kot upogibanja

180°

1.3. Število vrtljajev	Curvo	Curvo 50	Akku-Curvo
Število vrtljajev zvezno nastavlivo	0...4 min ⁻¹	0...1 min ⁻¹	0...3,33 min ⁻¹

1.4. Električni podatki

REMS Curvo, REMS Curvo 50 230 V~; 50–60 Hz; 1000 W or 110 V~; 50–60 Hz; 1000 W prekinjen pogon S3 15% (AB 2/14 min), z zaščitno izolacijo. Zaščitni razred II. Vrsta zaščite IP 20.

REMS Akku-Curvo 18 V =; 3,0 Ah

Hitri polnilnik

Vhod	230 V~; 50–60 Hz; 65 W
Izhod	10,8–18 V = zaščitna izolacija, odprava motenj
Vhod	110 V~; 50–60 Hz; 65 W
Izhod	10,8–18 V = zaščitna izolacija, odprava motenj

1.5. Dimenzije (mm)

D×Š×V:	Curvo	Curvo 50	Akku-Curvo
	585×215×140 (23"×8½"×5½")	640×240×95 (25"×9½"×3¾")	540×280×140 (21¼"×11"×5½")

1.6. Teža

Stroj	8,3 kg (18,3 lb)	16,9 kg (37,3 lb)	8,6 kg (incl. acum.) (19,0 lb)
Upogibalni segm.	0,2..3,8 kg (0,4..8,4 lb)	4,44..7,8 kg (9,7..17,2 lb)	0,2..2,6 kg (0,4..5,7 lb)
Drsnik	0,1..0,2 kg (0,2..0,4 lb)	0,2..0,4 kg (0,4..0,9 lb)	0,1..0,2 kg (0,2..0,4 lb)
Vtični sornik	0,4 kg (0,9 lb)	0,4 kg (0,9 lb)	0,4 kg (0,9 lb)
REMS akumulatorska baterija Li-Ion 18 V, 3,2 Ah			0,7 kg (1,5 lb)

1.7. Informacije o hrupu

Emisijska vrednost na delovnem mestu	93 dB (A)	92 dB (A)	81 dB (A)
Nivo zvočnega tlaka	L _{PA} = 86 dB (A)	88 dB (A)	75 dB (A)
Nivo hrupa	L _{WA} = 97 dB (A)	88 dB (A)	88 dB (A)
Negotovost	K = 3 dB (A)		

1.8. Vibracije

Najpomembnejše efektivne vrednosti pospeševanja	2,5 m/s ²	2,5 m/s ²	2,5 m/s ²
---	----------------------	----------------------	----------------------

Navedena vrednost vibracij je mjerena v skladu z normiranim postopkom testiranja in se jo lahko uporabi za primerjavo z neko drugo napravo. Prav tako se lahko uporabi za začetno oceno izpostavljenosti vibracijam.

⚠ POZOR

Vrednost vibracij se lahko pri uporabi naprave razlikuje od navedene vrednosti odvisno od vrste in načina dela oz. uporabe naprave. Odvisno od pogojev dela (npr. Delo z prekinitvami) se lahko ugotovijo varnostno zaščitni ukrepi za osebo katera opravlja delo z napravo.

2. Pred uporabo**2.1. Električni priključek****⚠ OPOZORILO**

Upoštevajte omrežno napetost! Pred priključitvijo električnega upogibalca cevi oz. hitro polnilne naprave preverite, ali napetost, ki je navedena na tablici stroja oz. zmožljivosti, tudi ustreza napetosti v omrežju. Na gradbiščih, v vlažnem okolju, v notranjih in zunanjih prostorih ali v primerljivih načinih postavitve naj obratuje električni upogibalec cevi v omrežju le z zaščitnim stikalom za okvami tok (FI-stikal), ki prekine dovod energije takoj, ko odvodni tok v tla za 200 ms prekorači 30 mA.

Akumulatorske baterije**OBVESTILO**

Akumulatorsko baterijo (17) morate vselej navpično namestiti v pogonski stroj oz. v hitri polnilnik. Če jo namestite poševno, poškodujete kontakte, kar lahko privede do kratkega stika, ki poškoduje akumulatorsko baterijo.

Globinska izpraznitev zaradi podnapetosti

Pri litij-ionskih akum. baterijah ne smete iti pod minimalno napetost, saj bi se akum. baterija v nasprotnem primeru lahko poškodovala zaradi "globinske izpraznitve". Celice litij-ionskih akum. baterij REMS so pri dobavi pribl. 40 % prednapolnjene. Zaradi tega morate litij-ionske akum. baterije pred uporabo napolniti in jih tudi nato redno napolnjevati. Če ne boste upoštevali tega predpisa proizvajalcev celic, se lahko zgodi, da se bo litij-ionska akum. baterija poškodovala zaradi globinske izpraznitve.

Globinska izpraznitev zaradi skladiščenja

Če skladiščite relativno nizko napolnjeno litij-ionsko akum. baterijo, se lahko pri daljšem skladiščenju globinsko izprazni in se zaradi tega poškoduje. Zaradi tega morate litij-ionske akum. baterije pred skladiščenjem napolniti in jih najpозneje vsakih šest mesecev ponovno napolniti in jih nato tudi napolniti pred ponovno obremenitvijo.

OBVESTILO

Pred uporabo morate napolniti akumulatorsko baterijo. Litij ionske akumulatorske baterije morate redno napolnjevati in s tem preprečiti njihovo globinsko izpraznitev. Pri globinski izpraznitvi se akumulatorska baterija poškoduje.

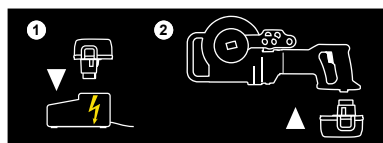

Za polnjenje uporabljajte izključno hitri polnilnik REMS. Litij-ionske akum. baterije, ki so nove in tiste, ki jih dalj časa ne uporabljate so polno zmogljive šele po večjem številu opravljenih polnjenj. Ne smete polniti baterij, ki niso namenjene za ponovno polnjenje.

Hitri polnilnik Li-Ion/Ni-Cd (št. izdelka 571560)

Ko ste vtaknili omrežni vtič, leva zelena kontrolna luč trajno sveti. Če ste akumulatorsko baterijo vtaknili v hitri polnilnik, prikazuje zelena utripajoča kontrolna luč, da se akumulatorska baterija polni. Akumulatorska baterija je napolnjena, ko ta kontrolna luč trajno sveti. V primeru, da sveti kontrolna luč rdeče, je akumulatorska baterija okvarjena. Če sveti kontrolna luč trajno rdeče, se nahaja temperatura hitrega polnilnika in/ali akumulatorske baterije izven dovoljenega delovnega območja od 0°C do +40°C.

OBVESTILO

Hitri polnilniki niso primerni za uporabo na prostem.

2.2. Izbor upogibalnih orodij**REMS Curvo (sl. 1a), REMS Akku-Curvo (sl. 1c)**

Glede na velikost cevi natakните primerni upogibalni segment (1) na štiriobni sojemalnik (2). Prijemalo je oblikovano tako, da lahko upogibalni segment nataknete le v eni smeri povsem do konca. Glede na velikost cevi pripravite ustrezni drsni kos (3) in vtični sornik (4).

REMS Curvo 50 (sl. 1b), Ø 35–50

Glede na velikost cevi natakните ustrezni upogibalni segment (1) na štiriobni sojemalnik 35–50 (12). Prijemalo je oblikovano tako, da lahko upogibalni segment nataknete le v eni smeri povsem do konca. Glede na velikost cevi pripravite ustrezni drsni kos (3), podpornik 35–50 (11) in vtični sornik (4).

REMS Curvo 50 (sl. 1b), Ø 10–40

Snemite štiriobni sojemalnik 35–50 (12) in vstavite štiriobni sojemalnik 10–40 (14) v pogonski stroj. Glede na velikost cevi natakните ustrezni upogibalni segment (sl. 1a) na štiriobni sojemalnik 10–40 (14). Prijemalo je oblikovano tako, da lahko upogibalni segment nataknete le v eni smeri povsem do konca. Glede na velikost cevi pripravite ustrezni drsni kos (3), podpornik 10–40 (13) in vtični sornik (4).

OBVESTILO

Pri REMS Curvo 50 morate pri vseh velikostih namestiti podpornik 35–50 (11) oz. podpornik 10–40 (13) nad drsnim kosom in upogibalnim kosom. Do vključno velikosti 24 R75 (¾" R75) morate dodatno namestiti podpornik (15). Tega na eni strani obesite na 4-robnem prijemu štiriobnega sojemalnika 10–40 (14), na drugi strani pa ga z aretirnim sornikom (16) vtaknete v zunanjo prijemalno odprtino podpornika spodaj (15) v ohišju (glejte 3.1.).

Pri upogibanju brez tega podpornika spodaj se pogonski stroj poškoduje!

3. Obratovanje

Uporabljajte zaščito sluha

3.1. Potek dela

Nastavljalni obroč/drsnik (7) zasukajte/potisnite na »L« (povratni tek). Pritisnite varnostno stikalo na dotik (8) in pri tem istočasno objemite ročaj motorja (9). Upogibalni segment se vrti v smeri urnega kazalca v svoj izhodiščni položaj proti fiksному prislonu. Izpustite varnostno stikalo na dotik karseda **pred**

dosegom fiksnega prislona, da se bo premaknitev izvedla v izteku, to pomeni, da se tudi izognete nepotrebnim obremenitvi vgrajene drsne sklopke. Nastavljajni obroč/drsnik (7) zavrtite/potisnite na »R« (predtek). Vstavite cev v upogibalni segment, tako da bo konec cevi minimalno 10 mm molel čez sojemalnik (10). Pri velikostih cevi 22–50 mm morate cev potisniti v radij upogibalnega segmenta. Namestite pripadajoči drsni kos (3) in vtični sornik (4) v ustrezno odprtino na napravi.

OBVESTILO

Pri REMS Curvo 50 morate pri vseh velikostih namestiti podpornik 35–50 (11) oz. podpornik 10–40 (13) nad drsnim kosom in upogibalnim kosom. Do vključno velikosti 24 R75 (¾" R75) morate dodatno namestiti podpornik (15). Tega na eni strani obesite na 4-robni prijem štirirobne sojemalnika 10–40 (14), na drugi strani pa ga z aretirnim sornikom (16) vtaknete v zunanjo prijemalno odprtino podpornika spodaj (15) v ohišju.

Pri upogobanju brez tega podpornika spodaj se pogonski stroj poškoduje!

Pri tem pazite na to, da vtaknete vtični sornik (4) za velikosti do 22 mm v levo prijemalno odprtino (5) in od velikosti 28 mm naprej v desno prijemalno odprtino (6).

Aktivirajte varnostno stikalo na dotik (8), cev se upogne. Proti koncu želenega loka morate stikalo le še nalahno pritisniti. Na ta način se lahko do končne točke premaknete počasi in s tem tudi natančno. Na vsakem upogibalnem segmentu je nameščena skala, ki skupaj z oznako/zunanjim robom drsnega kosa omogoča natančno izdelavo kolen do 180°/ Curvo 50 do 90°. Pri tem je treba paziti na različni povratni udarec oziroma vzmetenje glede na izbran material. Če se izdela 180°/ Curvo 50: lok 90° in če se pri tem doseže končni prislon, deluje drsna sklopka. Varnostno stikalo na dotik morate **takoj** izpustiti. Nastavljajni obroč/drsnik (7) zasukajte/potisnite na »L« (povratni tek). Upogibalni segment pustite teči nekaj stopinj nazaj z lahkim pritiskom na varnostno stikalo na dotik (8) tako dolgo, da se cev sprosti. Potegnite vtični sornik (4) in snemite upognjeno cev. Pri upogobanju na licu mesta lahko zaradi lažjega odvzema upognjene cevi snamete tudi upogibalni segment. Upogibalni segment pustite teči nazaj v izhodiščni položaj vedno šele **po** po snetju cevi, saj se v nasprotnem primeru lahko izdelan lok poškoduje. Pri upogobanju nerjavnih jeklenih cevi sistemov stiskalnega fitinga morate upoštevati, da se oznaka na cevi zaradi sojemalnika (10) ne nahaja v tesnilnem območju stiskalnega spoja.

3.2. Upogibanje po meri

Če želite imeti lok na določenem mestu na cevi, morate v skladu z velikostjo cevi opraviti dolžinsko korekturo. Pri loku 90°/45° morate upoštevati korekturno mero X, ki je navedena na sl. 2. Pri tem morate predvideno mero L skrajšati za vrednost X. Če naj na primer pri kolenu 90° velikostjo cevi 22 z upogibalnim radijem 77 znaša L=400 mm, morate mersko črto na cevi namestiti pri 319 mm. Kot je prikazano na sl. 2, morate to črto namestiti na oznaki 0 na upogibalnem segmentu.

3.3. Držalo naprave REMS Curvo, REMS Akku-Curvo

Kot pribor je dobavljivo višinsko nastavljivo držalo stroja 3B (št. izdelka 586100)

oz. za pritržitev na delavnično mizo višinsko nastavljivo držalo stroja WB (št. izdelka 586150).

3.4. Mazivo za upogibanje

REMS sprej za upogibanje (št. izdelka 140120) zagotavlja stalen mazalni sloj za manjšo porabo sile in enakomernost pri upogobanju. Odporen pri visokem tlaku, brez kisline. Brez FCKW, zaradi tega ne škoduje ozonskemu plašču.

3.5. Zaščita pred globoko izpraznitvijo

REMS Akku-Curvo je opremljen zaščito pred globoko izpraznitvijo. Ta izklopi električno orodje takoj, ko je treba akum. baterijo ponovno napolniti. V tem primeru morate sneti akum. baterijo in jo napolniti s hitrim polnilnikom REMS.

4. Servisiranje

Ne glede na to, kdaj je predvideno naslednje vzdrževanje, priporočamo, da se pri električnem upogibalcu cevi, hitri polnilni napravi in akumulatorski bateriji najmanj enkrat letno opravi inspekcija in ponovljeni preizkus električnih naprav v pooblaščenih servisnih delavnicah REMS. V Nemčiji je takšen ponovljeni preizkus električnih naprav potreben v skladu s standardom DIN VDE 0701-0702 in v skladu s predpisom za preprečevanje nesreč DGUV, predpis 3 „Električne naprave in obratna sredstva“ tudi za premična električna obratna sredstva. Poleg tega morate upoštevati veljavna nacionalna varnostna določila, pravilnike in predpise, ki veljajo na kraju uporabe, in se po njih ravnanjati.

4.1. Vzdrževanje

⚠ OPOZORILO

Pred vzdrževalnimi opravili izvalcite omrežni vtič oz. snemite akumulatorsko baterijo!

Električno orodje morate redno čistiti, še posebej, če je dlje časa ne uporabljate. Poskrbite za to, da bodo upogibalne konture na upogibalnem segmentu (1) in drsni kos (3) vselej čisti. Komponente iz umetne mase (na primer ohišje) čistite izključno z REMS CleanM (št. izdelka 140119) ali z blagim milom in vlažno krpo. Ne uporabljajte čistil za gospodinjstvo. Te vsebujejo raznotere kemikalije, ki bi lahko poškodovale dele iz umetne mase. Za čiščenje v nobenem primeru ne uporabljajte bencina, terpentinskega olja, razredčila ali podobnih izdelkov. Pazite na to, da tekočine v nobenem primeru ne bodo prodrele na ozir. v notranjost električnega orodja. Nikoli ne smete potopiti električnega orodja v tekočino.

4.2. Inspekcija/servisiranje

⚠ OPOZORILO

Pred opravili popravila izvalcite omrežni vtič oz. snemite akumulatorsko baterijo! Ta opravila sme izvajati le kvalificirano strokovno osebje.

Gonilo teče s trajno namastitvijo in ga zaradi tega ni potrebno mazati. REMS upogibalci cevi z univerzalnim motorjem imajo ogljikove ščetke. Slednje se obrabijo in zaradi tega morate poskrbeti za to, da jih občasno preveri oz. zamenja kvalificirano strokovno osebje ali pooblaščen servis REMS. Pri akumulatorsko gnanih pogonskih strojih se ogljikove ščetke DC-motorjev obrabijo. Slednje se ne morejo obnoviti, DC-motor se mora zamenjati.

5. Motnje

5.1. Motnja: Upogibalni segment se med upogobanjem ustavi, čeprav motor teče.

Vzrok:

- Upogibanje cevi s preveliko debelino stene.
- Drsna sklopka obrabljena.
- Ogljikove ščetke obrabljene.
- Akumulatorska baterija je prazna ali okvarjena (REMS Akku-Curvo).

5.2. Motnja: Cevni lok ni zaokrožen.

Vzrok:

- Napačni upogibalni segment/drsni kos.
- Obrabljen drsni kos.
- Poškodovana cev.

5.3. Motnja: Cev med upogobanjem zdrsi iz sojemalnika (10).

Vzrok:

- Sojemalnik skrivljen ali obrabljen.
- Cev ne sega dovolj daleč čez sojemalnik.

5.4. Motnja: Naprava ne zažene.

Vzrok:

- Okvara priključnega vodnika.
- Naprava je okvarjena.
- Ogljikove ščetke obrabljene.
- Akumulatorska baterija je prazna ali okvarjena (REMS Akku-Curvo).

Pomoč:

- Uporabite izključno dopustne cevi.
- Poskrbite za to, da se bo drsna sklopka zamenjala s strani strokovnega osebja ali pooblaščen delavnice REMS.
- Poskrbite za to, da se bodo ogljikove ščetke oz. DC-motor zamenjali s strani kvalificiranih strokovnjakov ali v pooblaščenem servisu REMS.
- Napolnite akum. baterijo s hitro polnilno napravo Li-Ion/Ni-Cd ali zamenjajte akumulatorsko baterijo.

Pomoč:

- Uporabite upogibalni segment/drsni kos v skladu s cevjo.
- Zamenjajte drsni kos.
- Uporabite izključno nepoškodovane cevi.

Pomoč:

- Zamenjajte upogibalni segment (1).
- Vstavite cev v upogibalni segment, tako da bo konec cevi minimalno 10 mm molel čez sojemalnik.

Pomoč:

- Poskrbite za to, da se bo priključni vodnik zamenjal s strani strokovnega osebja ali pooblaščen delavnice REMS.
- Poskrbite za to, da se bo naprava popravila/servisirala s strani strokovnega osebja ali pooblaščen servisne delavnice REMS.
- Poskrbite za to, da se bodo ogljikove ščetke zamenjale s strani strokovnega osebja ali pooblaščen servisne delavnice REMS.
- Napolnite akum. baterijo s hitro polnilno napravo Li-Ion/Ni-Cd ali zamenjajte akumulatorsko baterijo.

6. Odstranitev odpadkov

Pogonskih strojev, akum. baterij in hitro polnilnih naprav po zaključku uporabe ne smete odvreči med hišne odpadke. Obvezno jih morate ustrezno odstraniti med odpadke v skladu z veljavno zakonodajo. Litijeve baterije in pakete akumulatorskih baterij vseh sistemov baterij se smejo odstraniti med odpadke izključno v izpraznjenem stanju, oz. v primeru, da niso popolnoma izpraznjene, je treba vse kontakte prekriti, npr. z izolacijskim trakom.

7. Garancija proizjalca

Garancijska doba znaša 12 mesecev po izročitvi novega proizvoda prvemu uporabniku. Čas izročitve je potrebno dokazati z vročitvijo originalne nakupne dokumentacije po pošti, ki mora vsebovati podatke o datumu nakupa in oznako proizvoda. Vse v garancijski dobi ugotovljene okvare, ki so nastale zaradi dokazanih napak pri proizvodnji ali napak materiala, se odpravijo brezplačno. Garancijska doba se z odstranitvijo napak ne podaljša in ne obnovi. Iz garancije so izključene škode zaradi običajne obrabe, nestrokovnega ravnanja ali zlorabe, neupoštevanja navodil za uporabo, neprimernih obratnih sredstev, prekomerne preobremenitve, nenamenske uporabe, lastnih ali tujih posegov in zaradi drugih razlogov, za katera REMS ni odgovoren.

Garancijske storitve se lahko opravijo samo v pooblaščenih pogodbenih servisnih delavnicah REMS. Reklamacije se priznajo samo v primeru, da se proizvod dostavi pooblaščenim pogodbenim servisnim delavnicam REMS brez predhodno opravljenih posegov in v nerazstavljenem stanju. Zamenjani proizvodi in njihovi deli ostanejo v lasti podjetja REMS.

Prevozne stroške za prevoz tja in nazaj nosi uporabnik.

Zakonite pravice uporabnikov, zlasti njihovo zagotavljanje pravic pri napakah do prodajalca, s to garancijo ostanejo nedotaknjene. Garancija proizjalca velja samo za nove proizvode, ki se so se kupili v Evropski uniji, na Norveškem ali v Švici in se tam tudi uporabljajo.

Za to garancijo velja nemško pravo z izključitvijo Dunajske konvencije o mednarodni prodaji blaga (CISG).

8. Sezname nadomestnih delov

Za sezname nadomestnih delov glejte na www.rems.de → Downloads → Parts lists.

Traducere manual de utilizare original

Fig. 1–2

1	Formator de îndoire	10	Antrenor
2	Antrenor pătrat	11	Suport 35 – 50
3	Contrapiesă	12	Antrenor pătrat 35–50
4	Bolț contrapiesă	13	Suport 10 – 40
5	Gaură de prindere din stânga	14	Antrenor pătrat 10–40
6	Gaură de prindere din dreapta	15	Suport inferior
7	Inel reglare / cursor	16	Bolț blocare
8	Înterupător de contact de siguranță	17	Acumulator
9	Mâner mașină		

Fig. 3

① Formator și contrapiesă pentru țevi Ø mm/țoli

R mm	Raza de curbură în mm a axei neutre a curburii (DVGW GW 392)
X mm	Corecție mm
1)	Conform fișei de lucru DVGW: GW 392, pentru țevile din cupru Ø 28 mm Raza minimă de curbură este de 114 mm. Grosimea peretelui ≥ 0,9 mm. Este nevoie de antrenorul pătrat 10–40, suportul 10–40 (cod art. 582120).
2)	Este nevoie de antrenorul pătrat 35–50, suportul 35–50 (cod art. 582110).
3)	Este nevoie de antrenorul pătrat 35–50, suportul 35–50 (cod art. 582110).
Cu:	Țevi din cupru dur, semidur și moale, chiar și cu perete subțire, EN 1057
St 10217:	Țevi din oțel inoxidabil învelite ale sistemelor de fittinguri prin presare EN 10217-7 (DIN 2463)
St 10305 U:	Țevi din oțel-carbon învelite ale sistemelor de fittinguri prin presare EN 10305-3 (DIN 2394)
St 10305:	Țevi de precizie din oțel moale EN 10305-1, EN 10305-2, EN 10305-3 (DIN 2391–2394), țevi din oțel-carbon EN 10305-3 (DIN 2394)
St 10255:	Țevi din oțel (țevi filetate) EN 10255 (DIN 2440)
St 50086:	Țevi pentru instalații electrice EN 50086
U:	Învelit
V:	Țevi compozite ale sistemelor de fittinguri prin presare

Instrucțiuni generale de siguranță pentru scule electrice

⚠ AVERTIZARE

Citiți toate instrucțiunile de siguranță și de utilizare, schemele și datele tehnice date pentru scula electrică de față. Nerespectarea instrucțiunilor de mai jos poate conduce la electrocutări, incendii și/sau accidente grave.

Păstrați toate instrucțiunile de siguranță și de utilizare pentru consultarea ulterioară.

Termenul "sculă electrică" folosit în instrucțiunile de siguranță se referă la sculele electrice conectate la rețeaua electrică (cu cablu de alimentare) și la sculele electrice cu acumulator (fără cablu de alimentare).

1) Securitatea muncii

- Mentțineți zona de lucru curată și asigurați iluminarea corespunzătoare.** Dezordinea și iluminarea necorespunzătoare a zonei de lucru pot genera accidente.
- Nu lucrați cu sculele electrice în medii în care există risc de explozie, determinat în special de prezența lichidelor, gazelor sau pulberilor inflamabile.** Sculele electrice produc scântei care pot aprinde praful sau vaporii.
- Nu lăsați copiii sau alte persoane în zona în care se lucrează cu scula electrică.** Distragerea atenției poate provoca pierderea controlului asupra mașinii.

2) Securitatea electrică

- Fișa de conectare a sculei electrice trebuie să fie adecvată prizei. În niciun caz nu este permisă modificarea fișei. Nu folosiți adaptoare pentru fișele de conectare la sculele electrice prevăzute cu împământare de protecție. Fișele de conectare nemodificate și prizele adecvate reduc riscul unei electrocutări.**
- Evitați contactul cu suprafețele împământate, cum ar fi conductele, caloriferele, mașinile de gătit și frigiderale. Riscul de electrocutare crește în cazul în care corpul atinge direct obiectele împământate.**
- Feriți sculele electrice de ploaie și umiditate. Pătrunderea apei în scula electrică crește riscul unei electrocutări.**
- Nu utilizați cablul de alimentare în scopuri pentru care nu a prevăzut, cum ar fi pentru transportul și ridicarea sculei electrice sau pentru a scoate fișa din priză. Feriți cablul de alimentare de căldură, ulei, obiecte ascuțite sau de piesele aparatului aflate în mișcare. Cablurile deteriorate sau încălțite cresc riscul unei electrocutări.**
- Dacă lucrați cu scula electrică în aer liber, folosiți exclusiv prelungitoare speciale pentru exterior. Utilizarea unui prelungitor special prevăzut pentru exterior diminuează riscul unei electrocutări.**
- Dacă nu poate fi evitată utilizarea sculei electrice în mediu umed, folosiți un dispozitiv de protecție la curenți reziduali diferențiali. Utilizarea unui dispozitiv de protecție la curenți reziduali diferențiali reduce riscul unei electrocutări.**

3) Siguranța persoanelor

- Lucrați cu prudență, acordați maximă atenție operației pe care tocmai o executați și procedați cu rațiune în timpul folosirii unei scule electrice. Nu utilizați sculele electrice atunci când sunteți obosit sau vă aflați sub influența drogurilor, alcoolului sau medicamentelor. Un singur moment de neatenție în timpul utilizării scule electrice poate conduce la vătămări corporale grave.**
- Purtați echipamentul de protecție personală, respectiv purtați permanent ochelarii de protecție. Purtarea echipamentului de protecție personală adecvat tipului de sculă electrică și domeniului de utilizare, cum ar fi masca pentru protecție contra prafului, încălțăminte de protecție cu talpă antiderapantă, casca de protecție sau casca antifonică reduce riscul accidentărilor.**
- Preveniți punerea în funcțiune accidentală a sculelor electrice. Înainte de**

- a conecta scula la rețeaua electrică și/sau acumulator, de a o ridica sau deplasa, asigurați-vă că este decuplată. Dacă în timp ce transportați scula electrică țineți degetul pe comutator sau conectați scula la alimentarea cu energie electrică, se pot produce accidente.
- d) Înainte de a porni scula electrică, îndepărtați sculele folosite la reglaje sau cheile fixe. Sculele sau cheile lăsate într-o piesă care se rotește pot produce accidente.
- e) Evitați munca într-o poziție anormală a corpului. Asigurați-vă o poziție stabilă și mențineți-vă permanent echilibrul. Astfel puteți controla mai bine scula electrică în situații neașteptate.
- f) Purtați îmbrăcăminte adecvată. Nu purtați îmbrăcăminte largă sau bijuterii. Feriți-vă părul, îmbrăcăminte și mânușile de piesele aflate în mișcare. Îmbrăcăminte lejeră, bijuteriile sau părul lung pot fi prinse în piesele aflate în mișcare.
- g) Dacă pot fi montate dispozitive pentru aspirarea și colectarea prafului, asigurați-vă că acestea sunt conectate și utilizate corect. Folosirea unei instalații de aspirare a prafului poate reduce pericolele cauzate de praf.
- h) Nu vă credeți mereu în siguranță și nu neglijați normele de securitate date pentru sculele electrice, chiar dacă le cunoașteți la perfecție după ce ați folosit scula electrică o anumită perioadă de timp. Neatenția în timpul lucrului poate produce în cel mai scurt timp cele mai grave accidente.
- 4) Utilizarea și manipularea sculelor electrice
- a) Nu suprasolicitați aparatul. Utilizați scula electrică adecvată lucrării pe care o executați. Cu scula electrică adecvată veți lucra mai bine și mai sigur în limitele de putere indicate.
- b) Nu utilizați scule electrice cu butoane defecte. O sculă electrică care nu mai poate fi pornită sau oprită devine periculoasă, trebuind reparată.
- c) Înainte de a regla aparatul, de a schimba accesoriile sau de a-l depune în magazie, scoateți fișa de conectare din priză și/sau acumulatorul. Această măsură de precauție împiedică pornirea accidentală a sculei electrice.
- d) Nu lăsați sculele electrice neutilizate la îndemâna copiilor. Interziceți utilizarea aparatului de către persoanele care nu sunt familiarizate cu folosirea acestuia sau care nu au citit aceste instrucțiuni. Sculele electrice devin periculoase dacă sunt utilizate de persoane fără experiență.
- e) Întrețineți scula electrică cu atenție. Verificați dacă piesele mobile funcționează ireproșabil sau sunt înțepenite, dacă există piese rupte sau deteriorate, respectiv dacă este afectată funcționarea sculei electrice. Înainte de utilizare dispuneți repararea pieselor deteriorate. Multe accidente sunt cauzate de scule electrice întreținute necorespunzător.
- f) Mențineți sculele așchietoare ascuțite și curate. Sculele așchietoare atent întreținute, cu muchii ascuțite se înțepenesc mai rar și sunt mai ușor de utilizat.
- g) Utilizați sculele electrice, accesoriile, sculele din dotare etc. conform acestor instrucțiuni. Țineți cont în aceste cazuri de condițiile de lucru și de operația care trebuie executată. Folosirea sculelor electrice în alte scopuri decât cele prevăzute în instrucțiuni poate conduce la situații periculoase.
- h) Curățați mânerul de ulei și grăsimi. Mănerul alunecoasă împiedică utilizarea în siguranță a sculei electrice și controlul asupra acesteia în situații neprevăzute.
- 5) Utilizarea și manipularea sculelor cu acumulator
- a) Încărcați acumulatorul numai cu încărcătoare recomandate de producător. Un încărcător care se folosește pentru alte acumulatori decât cele pentru care a fost proiectat, este expus pericolului de incendiu.
- b) Folosiți sculele electrice numai cu tipul de acumulatori prevăzute pentru acestea. Utilizarea acestora cu alte tipuri de acumulatori poate conduce la accidentări și prezintă pericol de incendiu.
- c) Feriți acumulatorii neutilizate de agrafele de birou, monede, chei, cui, șuruburi și alte obiecte metalice mărunte care le-ar putea șunta bornele. Un scurtcircuit între bornele acumulatorului poate provoca arsuri sau incendiu.
- d) În cazul utilizării incorecte, se poate scurge lichidul din acumulator. Evitați contactul cu acest lichid. În cazul contactului accidental, clătiți zona afectată cu apă. Dacă lichidul intră în ochi, apălați suplimentar la asistență medicală. Lichidul scurs din acumulator poate duce la iritarea pielii sau la arsuri.
- e) Nu folosiți acumulatori defecte sau modificate. Acumulatorii defecte sau modificate pot avea reacții neașteptate, provocând astfel incendii, explozii sau alte accidente.
- f) Nu expuneți acumulatorii la foc sau temperaturi ridicate. Focul sau temperaturile de peste 130°C (265°F) pot provoca explozia acumulatorilor.
- g) Respectați toate instrucțiunile referitoare la încărcare și niciodată nu încărcați acumulatorul sau sculele cu acumulator în alt domeniu de temperaturi decât cel indicat în manualul de utilizare. Încărcarea incorectă sau încărcarea într-un domeniu de temperaturi inadmis pot distruge acumulatorul, crescând riscul de incendiu.
- 6) Service
- a) Repararea sculei electrice este permisă numai specialiștilor, folosind exclusiv piese de schimb originale. Astfel se asigură funcționarea în siguranță a aparatului.
- b) Să nu efectuați niciodată lucrări de întreținere la acumulatorii deteriorate. Toate lucrările de întreținere privind acumulatorii trebuie efectuate exclusiv de către producător sau de unitățile de servicii clienți autorizate.

Instrucțiuni de siguranță pentru mașina electrică de debitat țevi

⚠️ AVERTIZARE

Citiți toate instrucțiunile de siguranță și de utilizare, schemele și datele tehnice date pentru scula electrică de față. Nerespectarea instrucțiunilor de mai jos poate conduce la electrocutări, incendii și/sau accidente grave.

Păstrați toate instrucțiunile de siguranță și de utilizare pentru consultarea ulterioară.

- Nu mai folosiți scula electrică după ce s-a defectat. *Pericol de accidentare.*
- Nu introduceți mâna în timpul lucrului între țevă și segmentul de îndoire. *Pericol de vătămare corporală.*
- În timpul îndoirii, protejați persoanele însoțitoare de țeva care se află în mișcare. *Pericol de vătămare corporală.*
- Fiți atenți atunci când lucrați cu mașina de îndoit țevi REMS. Acesta dezvoltă o forță mare de îndoire. La utilizarea neconformă cu destinația există pericol de vătămare corporală.
- Nu lăsați scula electrică să funcționeze fără supraveghere. În timpul pauzelor de lucru prelungite, opriți scula electrică și scoateți ștecherul din priză/detașați acumulatorul. Echipamentele electrice pot provoca accidente și/sau pagube materiale dacă sunt lăsate să funcționeze fără supraveghere.
- Nu lăsați scula electrică la îndemâna persoanelor neinstruite în acest sens. Persoanele tinere pot folosi această sculă electrică numai dacă au împlinit vârsta de 16 ani, dacă aceste lucrări sunt necesare pentru pregătirea lor profesională și numai dacă se află sub supravegherea unui specialist.
- Copiii și persoanele care, datorită unor deficiențe de natură fizică, psihică sau senzorială sau din cauza lipsei de experiență și cunoștințe în domeniu, nu sunt în stare să folosească în siguranță scula electrică, le este interzisă utilizarea acesteia fără supraveghere, sau fără să fi participat anterior la un instructaj organizat de persoana responsabilă. În caz contrar, pericol de folosire incorectă a aparatului și de accidentare.
- Verificați periodic cablul de alimentare al sculei electrice și prelungitoarele, să nu prezinte deteriorări. Solicitați unui specialist sau unui atelier de service autorizat de compania REMS să înlocuiască cablurile defecte.
- Folosiți exclusiv prelungitoare omologate și marcate corespunzător, cu o secțiune transversală dimensionată suficient. Folosiți prelungitoare cu o lungime maximă de 10 m și o secțiune transversală de 1,5 mm² sau de 10 – 30 m, cu secțiune transversală de 2,5 mm².
- Spray pentru îndoit REMS, livrat în doză spray, este un produs ecologic, totuși conține un gaz propulsant inflamabil (butan). Dozele de spray se află sub presiune, nu le deschideți cu forța. Feriți dozele de razele soarelui și de temperaturi de peste 50°C. Dozele de spray pot exploda în acest caz - pericol de vătămare corporală.

Instrucțiuni de siguranță pentru acumulatori

⚠️ AVERTIZARE

Citiți toate instrucțiunile de siguranță și de utilizare, schemele și datele tehnice date pentru scula electrică de față. Nerespectarea instrucțiunilor de mai jos poate conduce la electrocutări, incendii și/sau accidente grave.

Păstrați toate instrucțiunile de siguranță și de utilizare pentru consultarea ulterioară.

- Utilizați acumulatorul numai în scule electrice REMS. Numai în acest mod, acumulatorul va fi protejat de suprasolicitarea periculoasă.
- Folosiți numai acumulatori originale REMS, cu tensiunea indicată pe plăcuța de identificare. Utilizarea altor tipuri de acumulatori poate provoca accidente și incendii din cauza explozării acumulatorilor.
- Folosiți REMS acumulatorul și încărcătorul rapid numai în domeniul de temperaturi indicat.
- Încărcați acumulatorii REMS numai în încărcătorul rapid REMS. *Pericol de incendiu în cazul folosirii unui încărcător necorespunzător.*
- Încărcați complet REMS acumulatorul în încărcătorul rapid înainte de a-l folosi prima dată, pentru a putea beneficia de întreaga putere a acestuia. Inițial acumulatorii sunt încărcate doar parțial.
- Introduceți acumulatorul REMS în aparat fără să-l forțați și fără a-l înclina. În caz contrar, pericol de deformare a contactelor și de defectare a acumulatorului.
- Evitați expunerea acumulatorilor la căldură excesivă, soare, foc și umezeală. În caz contrar, pericol de explozie și incendiu.
- Nu folosiți acumulatorii în atmosfere potențial explozive, de exemplu, în spații umede, în apropierea gazelor, a soluțiilor, pulberilor și vaporilor inflamabili. În caz contrar, pericol de explozie și incendiu.
- Nu desfaceți acumulatorul și nu aduceți modificări acestuia. În caz contrar, pericol de explozie și incendiu din cauza scurtcircuitelor.
- Nu folosiți acumulatori cu carcasa deteriorată sau cu contacte defecte. Din acumulatorii defecte sau folosiți necorespunzător se pot degaja vapori. Vaporii pot irita căile respiratorii. Aerisiți încăperea și consultați un medic dacă simțiți un disconfort.
- În cazul utilizării necorespunzătoare, acumulatorul poate să piardă lichid. Nu atingeți lichidul respectiv. Lichidul scurs poate duce la iritarea pielii sau la arsuri. La contactul cu acest lichid, pielea se va spăla imediat cu apă. Dacă lichidul a pătruns în ochi, consultați un medic.
- Respectați instrucțiunile de siguranță de pe acumulator și încărcătorul rapid.
- Nu lăsați acumulatorii neutilizate lângă agrafe de birou, monede, chei, cui, șuruburi și alte obiecte metalice mărunte, care le-ar putea șunta bornele. În caz contrar, pericol de explozie și incendiu din cauza scurtcircuitelor.
- Scoateți acumulatorul din scula electrică dacă aceasta nu va mai fi folosită o perioadă mai îndelungată. Protejați contactele acumulatorului de scurtcircuit, folosind de exemplu un capac. În caz contrar apare riscul de scurgere a lichidului din acumulatori.
- Acumulatorii defecte nu se vor arunca la deșeurile menajere, obișnuite. Predați acumulatorii defecte la atelierul de servicii pentru clienți autorizat de compania REMS sau la punctele cunoscute de reciclare. Respectați prevederile legale în vigoare. Vezi și 6. Eliminarea.

- Nu lăsați acumulatorii la îndemâna copiilor. Acumulatorii înghițiți pot periclita viața, solicitați imediat asistență medicală.
- Evitați contactul cu acumulatorii din care s-a scurs lichidul. Lichidul scurs poate duce la iritarea pielii sau la arsuri. La contactul cu acest lichid, pielea se va spăla imediat cu apă. Dacă lichidul a pătruns în ochi, consultați un medic.
- Scoateți acumulatorii consumate din sula electrică. Astfel se va diminua riscul cauzat de scurgerea lichidului din acumulatorii.
- Niciodată nu reîncărcați, nu desfaceți și nu aruncați bateriile în foc, respectiv nu produceți un scurtcircuit. Bateriile pot declanșa un incendiu și se pot sparge. Pericol de vătămare corporală.

Legendă simboluri

AVERTIZARE

Pericol cu grad de risc mediu, care, dacă nu este respectat, poate avea ca urmare un accident grav (irreversibil) sau mortal.

ATENȚIE

Pericol cu grad de risc redus, care, dacă nu este respectat, poate avea ca urmare un accident moderat (reversibil).

NOTĂ

Daune materiale, fără instrucțiuni de siguranță! Nu există pericol de accident.



Citiți manualul de utilizare înainte de a pune în funcțiune aparatul



Folosiți casca antifonică



Scula electrică corespunde tipului de protecție II



Reciclarea ecologică



Marcaj de conformitate „CE”

1. Date tehnice

Utilizarea corespunzătoare

AVERTIZARE

Mașinile REMS Curvo și REMS Akku-Curvo sunt prevăzute pentru îndoirea la rece a țevelor până la unghiuri max. de 180°.

Mașina REMS Curvo 50 este prevăzută pentru îndoirea la rece a țevelor până la unghiuri max. de 90°.

Folosirea sculelor în orice alt scop este necorespunzătoare, fiind deci interzisă.

1.1. Setul livrat

REMS Curvo:	Mașină electrică de îndoit țevi, bolț contrapiesă, formatoare de îndoire și contrapiese conform setului comandat, manual de utilizare, trusă metalică.
REMS Curvo 50:	Mașină electrică de îndoit țevi, antrenor pătrat 35–50, suport 35–50, bolț contrapiesă, manual de utilizare, cutie de transport.
REMS Akku-Curvo:	Mașină de îndoit țevi cu acumulator, acumulator Li-Ion, încărcător rapid Li-Ion/Ni-Cd, bolț contrapiesă, formatoare de îndoire și contrapiese conform setului comandat, manual de utilizare, trusă metalică.

1.2. Coduri articole

Mașină de antrenare REMS Curvo	580000
Mașină de antrenare REMS Curvo 50	580100
Mașină de antrenare REMS Akku-Curvo Li-Ion	580002
Antrenor pătrat 35–50, suport 35–50 (REMS Curvo 50)	582110
Antrenor pătrat 10–40, suport 10–40 (REMS Curvo 50)	582120
Bolț contrapiesă	582036
Încărcător rapid Li-Ion/Ni-Cd (REMS Akku-Curvo)	571560
Acumulator Li-Ion 18 V, 3,0 Ah (REMS Akku-Curvo)	565225
Spray pentru îndoit REMS, 400 ml	140120
Suport pe trepid	586100
Suport de montare pe banc de lucru	586150
Trusă metalică (REMS Curvo)	586000
Trusă metalică (REMS Akku-Curvo)	586015
Cutie de transport (REMS Curvo 50)	590160
Trusă metalică (formator și contrapiesă marca REMS Curvo 50)	586012
REMS CleanM	140119
Formatoare și contrapiese	vezi fig. 3

1.3. Domeniul de lucru

La îndoirea profesională la rece a țevelor nu este permisă apariția fisurilor sau a pliurilor. Țevile a căror calitate sau dimensiuni nu sunt garantate pentru îndoirea la rece nu pot fi prelucrate cu REMS Curvo, REMS Curvo 50 și REMS Akku-Curvo.

Țeava de cupru tare se poate îndoi la rece până la maximum 18 mm diametru, conform DIN EN 1057 și sunt razele minime de curbură rezultate. Formatoare și contrapiese pentru raze mai mari de curbură se livrează la cerere.

REMS Curvo

- Țevi din cupru dur, semidur și moale, chiar și cu perete subțire, Ø 10–35 mm, Ø $\frac{3}{8}$ –1 $\frac{3}{8}$ ".
- Țevi invelite din cupru, chiar și cu perete subțire, Ø 10–18 mm.
- Țevi din oțel inox ale sistemelor pressfitting, Ø 12–28 mm.
- Țevi invelite din oțel ale sistemelor pressfitting, Ø 12–28 mm.

- Țevi de precizie din oțel moale, Ø 10–28 mm.
- Țevi din oțel DIN EN 10255 (DIN 2440) Ø $\frac{1}{4}$ – $\frac{3}{4}$ ".
- Țevi pentru instalații electrice DIN EN 50086 Ø 16–32 mm.
- Țevi compozite, Ø 14–40 mm.

Unghiul maxim de îndoire

180°

REMS Curvo 50

- Țevi din oțel conform DIN EN 10255 (DIN 2440) Ø $\frac{1}{4}$ –1 $\frac{1}{4}$ ".
- Țevi de cupru dure, semidure și moi Ø 10–42 mm.
- Țevi de cupru cu pereți subțiri Ø 10–35 mm.
- Țevi din oțel inoxidabil ale sistemelor Pressfitting Ø 12–42 mm.
- Țevi din oțel-carbon (invelite) ale sistemelor de fitinguri prin presare Ø 12–42 (28) mm.
- Țevi compozite Ø 14–50 mm.
- Țevi de precizie din oțel moale Ø 10–28 mm.
- Țevi pentru instalații electrice DIN EN 50086 Ø 16–32 mm.

Unghiul maxim de îndoire

90°

REMS Akku-Curvo

- Țevi din cupru dur, semidur și moale, chiar și cu perete subțire, Ø 10–28 mm, Ø $\frac{3}{8}$ –1 $\frac{3}{8}$ ".
- Țevi invelite din cupru, chiar și cu perete subțire, Ø 10–18 mm.
- Țevi din oțel inox ale sistemelor pressfitting, Ø 12–28 mm.
- Țevi invelite din oțel ale sistemelor pressfitting, Ø 12–28 mm.
- Țevi de precizie din oțel moale, Ø 10–28 mm.
- Țevi din oțel DIN EN 10255 (DIN 2440) Ø $\frac{1}{4}$ – $\frac{1}{2}$ ".
- Țevi pentru instalații electrice DIN EN 50086 Ø 16–25 mm.
- Țevi compozite, Ø 14–32 mm

Unghiul maxim de îndoire

180°

1.4. Viteza de lucru	Curvo	Curvo 50	Akku-Curvo
Reglabilă continuu	0...4 min ⁻¹	0...1 min ⁻¹	0...3,33 min ⁻¹

1.5. Caracteristici electrice

REMS Curvo,	230 V~; 50–60 Hz; 1000 W sau
REMS Curvo 50	110 V~; 50–60 Hz; 1000 W
	Serviciu intermit. în timp S3 15% (AB 2/14 min), dublu izolat; interferențe radio suprimate. Tip protecție IP 20.

REMS Akku-Curvo 18 V \equiv ; 3,0 Ah

Incarcator rapid	Intrare lesire	230 V~; 50–60 Hz; 65 W 10,8–18 V \equiv izolare de protecție, deparazitat
	Intrare lesire	110 V~; 50–60 Hz; 65 W 10,8–18 V \equiv izolare de protecție, deparazitat

1.6. Dimensiuni (mm)	Curvo	Curvo 50	Akku-Curvo
Lung. x lă. x î.:	585x215x140 (23"x8 $\frac{1}{2}$ "x5 $\frac{1}{2}$ ")	640x240x95 (25"x9 $\frac{1}{2}$ "x3 $\frac{3}{4}$ ")	540x280x140 (21 $\frac{1}{4}$ "x11"x5 $\frac{1}{2}$ ")

1.7. Greutate

Unitate de antren.	8,3 kg (18,3 lb)	16,9 kg (37,3 lb)	8,6 kg (cu acu.) (19,0 lb)
Formatoare	0,2..3,8 kg (0,4..8,4 lb)	4,44..7,8 kg (9,7..17,2 lb)	0,2..2,6 kg (0,4..5,7 lb)
Contrapiese	0,1..0,2 kg (0,2..0,4 lb)	0,2..0,4 kg (0,4..0,9 lb)	0,1..0,2 kg (0,2..0,4 lb)
Bolț contrapiesă	0,4 kg (0,9 lb)	0,4 kg (0,9 lb)	0,4 kg (0,9 lb)
REMS acumulator Li-Ion 18 V, 3,2 Ah			0,7 kg (1,5 lb)

1.8. Emisia de zgomot

La locul de muncă	93 dB (A)	92 dB (A)	81 dB (A)
Nivel de presiune fonică	$L_{pA} = 86$ dB (A)	88 dB (A)	75 dB (A)
Nivel de putere fonică	$L_{wA} = 97$ dB (A)	88 dB (A)	88 dB (A)
Factor de nesiguranță	K = 3 dB (A)		

1.9. Vibrații

Valoarea efectivă a accelerației	< 2,5 m/s ²	2,5 m/s ²	2,5 m/s ²
	K = 1,5 m/s ²		

Valoarea indicată a oscilațiilor a fost măsurată după o metodă testată standardizată și poate fi folosită pentru comparația cu un alt echipament. Valoarea indicată a oscilațiilor poate fi folosită de asemenea pentru estimarea vibrațiilor.

ATENȚIE

Valoarea oscilațiilor poate diferi în condițiile folosirii echipamentului față de valoarea actuală, depinzând de modul cum este folosit echipamentul. Funcționarea în condițiile actuale de operare (operarea cu intermitență) este necesară pentru a specifica măsurile de siguranță pentru protecția operatorului.

2. Pregătirea pentru lucru

2.1. Conectarea la rețeaua electrică

⚠️ AVERTIZARE

Atenție la tensiunea de rețea! Înainte de a conecta la rețea mașina electrică de îndoit țevi, respectiv încărcătorul rapid, se va verifica dacă tensiunea din rețea corespunde cu cea indicată pe plăcuța de fabricație. Pe șantiere, în medii umede, în spații închise sau în aer liber, respectiv în alte locuri similare, mașina electrică de îndoit țevi se va conecta la rețea numai cu ajutorul unui întrerupător de protecție la curenți reziduali (întrerupător FI), care să poată întrerupe alimentarea cu energie electrică în momentul în care intensitatea curentului de legare la pământ depășește timp de 200 ms, valoarea de 30 mA.

Acumulator

NOTĂ

Introduceți întotdeauna acumulatorul (17) în unghi drept în lăcașul din motorul de acționare sau în încărcătorul rapid. Introducerea înclinată a acestuia distruge contactele și poate provoca un scurtcircuit și deteriorarea acumulatorului.

Descărcarea completă din cauza tensiunilor mici

Este interzisă scăderea tensiunii la acumulatorii Li-Ion sub limita minimă, în caz contrar acumulatorul se poate defecta din cauza "descărcării complete". Celulele acumulatorilor REMS Li-Ion sunt preîncărcate din fabrică la cca. 40%. Din acest motiv, acumulatorii Li-Ion vor trebui încărcate înainte de folosire și apoi reîncărcate periodic. În cazul nerespectării acestor instrucțiuni date de producător, acumulatorul Li-Ion se poate defecta din cauza descărcării complete.

Descărcarea completă în timpul depozitării

În cazul în care un acumulator Li-Ion încărcat relativ puțin este pus în depozit, acesta se poate descărca automat complet și deci se poate defecta. De aceea, acumulatorii Li-Ion se vor încărcă complet înainte de depozitare și se vor reîncărca apoi la interval de șase luni, resp. se vor încărca complet înainte de a fi folosite din nou.

NOTĂ

Încărcați acumulatorul înainte de a-l folosi. Acumulatorii cu Li-Ion se vor reîncărca periodic pentru a împiedica descărcarea lor completă. În cazul descărcării complete a acumulatorului, acesta se defectează.

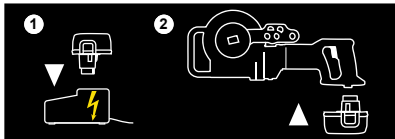

Folosiți încărcătorul rapid REMS. Acumulatorii Li-Ion noi și cele care nu au fost folosite pe o perioadă mai îndelungată vor ajunge la performanța maximă numai după ce vor fi încărcate de mai multe ori. Este interzisă încărcarea bateriilor nereîncărcabile.

Încărcător rapid Li-Ion/Ni-Cd (cod art. 571560)

După introducerea ștecherului de rețea în priză, lampa de control verde rămâne aprinsă. După introducerea acumulatorului în încărcătorul rapid, lampa verde de control luminează intermitent, timp în care acumulatorul se încarcă. Dacă lampa verde de control rămâne aprinsă, înseamnă că acumulatorul este încărcat. Dacă lampa roșie de control luminează intermitent, înseamnă că acumulatorul este defect. Dacă se aprinde o lampă de control roșie, înseamnă că temperatura încărcătorului rapid și / sau a acumulatorului nu se mai încadrează în limitele de 0°C și +40°C.

NOTĂ

Nu este indicată utilizarea încărcătoarelor rapide în aer liber.

2.2. Alegerea formatorului

REMS Curvo (Fig. 1a), REMS Akku-Curvo (Fig. 1c)

Introduceți formatorul potrivit diametrului țevii (1) în antrenorul pătrat (2). Locașul de prindere este proiectat astfel încât formatorul să poată fi atașat complet doar în poziția corectă. Pregătiți contrapiesa (3) corespunzătoare dimensiunii țevii și bolțul pentru contrapiesă (4).

REMS Curvo 50 (Fig. 1b), Ø 35–50

Introduceți formatorul potrivit diametrului țevii (1) în antrenorul pătrat 35–50 (12). Locașul de prindere este proiectat astfel încât formatorul să poată fi atașat complet doar în poziția corectă. Pregătiți contrapiesa (3) corespunzătoare diametrului țevii, suportul 35–50 (11) și bolțul pentru contrapiesă (4).

REMS Curvo 50 (Fig. 1b), Ø 10–40

Scoateți antrenorul pătrat 35–50 (12) și introduceți antrenorul pătrat 10–40 (14) în mașina de antrenare. Introduceți formatorul potrivit diametrului țevii (Fig. 1a (1)) în antrenorul pătrat 10–40 (14). Locașul de prindere este proiectat astfel încât formatorul să poată fi atașat complet doar în poziția corectă. Pregătiți contrapiesa (3) corespunzătoare diametrului țevii, suportul 10–40 (13) și bolțul pentru contrapiesă (4).

NOTĂ

La REMS Curvo 50 suportul 35–50 (11), respectiv 10–40 (13) trebuie amplasat indiferent de dimensiune, deasupra contrapiesei și formatorului. Până la dimensiunea 24 R75 (¾" R75) inclusiv, trebuie montat suplimentar

și suportul inferior (15). Acesta se va fixa pe de-o parte de blocul adaptor pătrat al antrenorului 10–40 (14), pe cealaltă parte se va fixa cu bolțul de blocare (16) prin orificiul extern al suportului inferior (15), în corpul mașinii (vezi 3.1.).

Îndoirea fără acest suport inferior duce la deteriorarea mașinii de antrenare!

3. Utilizarea



Folosiți casca antifonică

3.1. Modul de lucru

Rotiți/poziționați inelul de reglare/cursorul (7) în poziția »L« (revenire). Apăsăți întrerupătorul de contact de siguranță, (8) ținând în același timp mașina de mâner (9). Formatorul se va roti în sens orar până la opritorul fix din poziția inițială. Eliberați întrerupătorul de contact de siguranță, pe cât se poate, **înainte** de atingerea opritorului fix, pentru a se apropia de acesta la terminarea operației de îndoire, adică ambreiajul alunecător să nu fie solicitat inutil. Rotiți/ poziționați inelul de reglare/cursorul (7) în poziția »R« (avans). Așezați țeava în formator astfel încât capătul liber să depășească cu minim 10 mm piesa de antrenare (10). Țevile cu diametrul între 22 și 50 mm trebuie presate în concavitatea formatorului. Introduceți contrapiesa (3) și bolțul pentru contrapiesă (4) adecvate în orificiul corespunzător de la aparat.

NOTĂ

La REMS Curvo 50 suportul 35–50 (11), respectiv 10–40 (13) trebuie amplasat, indiferent de dimensiune, deasupra contrapiesei și formatorului. Până la dimensiunea 24 R75 (¾" R75) inclusiv, trebuie montat suplimentar și suportul inferior (15). Acesta se va fixa pe de-o parte de blocul adaptor pătrat al antrenorului 10–40 (14), pe cealaltă parte se va fixa cu bolțul de blocare (16) prin orificiul extern al suportului inferior (15), în corpul mașinii.

La îndoirea fără acest suport inferior mașina de antrenare se deteriorează!

În timpul acestei operații rețineți că pentru diametrele până la 22 mm, bolțul pentru contrapiesă (4) trebuie introdus în gaura de prindere din stânga (5), iar începând cu diametrul 28 mm, în gaura de prindere din dreapta (6).

Pentru a îndoi țeava, apăsați întrerupătorul de contact de siguranță (8). Înainte de a atinge limita arcului de cerc dorit, apăsați doar ușor întrerupătorul astfel încât să vă apropiați încet și precis de punctul final al arcului de cerc. Fiecare formator este gradat și împreună cu marcajul/muchia exterioară a contrapiesei permite controlarea cu precizie a unghiului de îndoire până la 180° Curvo 50: până la 90°. Rețineți că materialele diferite prezintă elasticități diferite. La operația de îndoire până la 180° Curvo 50: 90°, la atingerea poziției limită va acționa din nou ambreiajul alunecător. Întrerupătorul de contact de siguranță trebuie eliberat **imediat**. Rotiți/ poziționați inelul de reglare/cursorul (7) în poziția »L« (revenire). Prin apăsarea ușoară a întrerupătorului de contact de siguranță (8), lăsați formatorul să se rotească încet înapoi câteva grade, până ce țeava va fi eliberată. Extrageți bolțul pentru contrapiesă (4) și scoateți țeava îndoită. La îndoirea țevilor la fața locului, pentru scoaterea mai ușoară a țevii îndoite, se poate scoate inclusiv formatorul. Readuceți formatorul în poziția inițială numai **după** ce țeava a fost îndepărtată, altfel țeava îndoită poate fi deteriorată. La îndoirea țevilor din oțel inoxidabil ale sistemelor de fittinguri prin presare, aveți grijă ca urma lăsată pe țeavă de antrenor (10) să nu se afle în zona de etanșare a sertizării.

3.2. Îndoirea la cotă

Dacă țeava trebuie îndoită într-un anumit loc, trebuie aplicată o corecție de lungime în funcție de diametrul țevii. Pentru o îndoire la 90°/45° trebuie luată în considerare corecția X indicată în fig. 2. Aici lungimea nominală L trebuie redusă cu valoarea X. Dacă, de exemplu, la un unghi de 90° al unei țevi cu diametrul 22 cu raza de îndoire 77 trebuie ca L=400 mm, țeava trebuie marcată la 319 mm. Apoi acest marcaj trebuie aliniat cu marcajul „0” de pe scala formatorului – vezi fig. 2.

3.3. Susținerea mașinii REMS Curvo, REMS Akku-Curvo

Sunt disponibile ca accesorii opționale suportul pe trepid, reglabil vertical (cod art. 586100), respectiv suportul pentru montare pe banc de lucru, reglabil vertical (cod art. 586150).

3.4. Lubrifiant pentru îndoirea țevilor

Sprayul pentru îndoit REMS (cod art. 140120) asigură formarea unei pelicule continue de lubrifianț, care conduce la reducerea forței necesare, permițând și îndoirea uniformă a țevilor. Rezistent la presiuni înalte, fără acizi. Fără freon, deci produs ecologic.

3.5. Protecția împotriva descărcării profunde

REMS Akku-Curvo este dotat cu o protecție împotriva descărcării profunde pentru acumulator. Aceasta deconectează scula electrică imediat ce acumulatorul trebuie reîncărcat. În acest caz, scoateți acumulatorul și încărcăți-l cu dispozitivul de încărcare rapidă REMS.

4. Mentenanță

Indiferent de revizia următoare, se recomandă inspectarea și verificarea periodică a dispozitivului electric de îndoit țevi, încărcătorului rapid și acumulatorului minimum o dată pe an la un atelier autorizat REMS. V Nemčiji je takšen ponovitveni preizkus električnih naprav potreben v skladu s standardom DIN VDE 0701-0702 in v skladu s predpisom za preprečevanje nesreč DGUV, predpis 3 „Električne naprave in obratna sredstva” tudi za premična električna

obratna sredstva. Poleg tega morate upoštevati veljavna nacionalna varnostna določila, pravilnike in predpise, ki veljajo na kraju uporabe, in se po njih ravnati.

4.1. Întreținerea

⚠️ AVERTIZARE

Înainte de a începe lucrările de întreținere, scoateți ștecherul din priză, respectiv detașați acumulatorul!

Curățați cu regularitate scula electrică, în special dacă aceasta nu a fost utilizată o perioadă mai lungă. Mențineți curate contururile de îndoire ale formatorului (1) și contrapiesei (3). Piese din plastic (de ex. carcasa) se vor curăța exclusiv cu REMS CleanM (cod art. 140119) sau cu săpun mediu alcalin și o lavetă umedă. Nu folosiți detergenți de uz casnic. Aceștia conțin deseori chimicale, care ar putea ataca piesele din plastic. Este interzisă folosirea benzinei, terebentinei, diluanților sau a unor produse similare la curățarea pieselor. Aveți grijă ca lichidele să nu pătrundă niciodată în interiorul sculei electrice. Să nu scufundați niciodată scula electrică în lichide.

4.2. Inspecția/întreținerea

⚠️ AVERTIZARE

Înainte de a începe lucrările de reparație, scoateți ștecherul din priză, respectiv detașați acumulatorul! Aceste lucrări sunt permise exclusiv specialiștilor care au calificarea necesară.

Reductorul funcționează într-un mediu de lubrifiere permanentă și de aceea nu trebuie uns separat. Mașinile de îndoit țevi REMS sunt prevăzute cu un motor universal cu perii colectoare. Acestea se uzează cu timpul, trebuind verificate, respectiv schimbate periodic de un specialist cu calificarea necesară sau într-un atelier de service autorizat de compania REMS. La mașinile de acționare cu acumulator periele colectoare de la motoarele DC se uzează cu timpul. Acestea nu pot fi înlocuite separat, motiv din care trebuie schimbat atunci întregul motor DC.

5. Defecțiuni

5.1. Defecțiune: Formatorul se oprește în timpul operațiunii de îndoire, deși motorul funcționează.

Cauza:

- Țeava îndoită are peretele prea gros.
- Ambreiajul alunecător este uzat.
- Periile colectoare sunt uzate.
- Acumulator descărcat sau defect (REMS Akku-Curvo).

Mod de remediere:

- Utilizați doar țevi admise.
- Solicitați unui specialist sau unui atelier de service autorizat de compania REMS să schimbe ambreiajul alunecător.
- Solicitați unui specialist sau unui atelier autorizat REMS să schimbe periile colectoare resp. motorul DC.
- Încărcați acumulatorul într-un încărcător rapid Li-Ion/Ni-Cd sau schimbați-l.

5.2. Defecțiune: Țeava îndoită este ovalizată.

Cauza:

- Formator/ contrapiesă alese în mod incorect.
- Contrapiesă uzată.
- Țeavă deteriorată.

Mod de remediere:

- Utilizați formatorul/contrapiesă corespunzătoare țevii.
- Înlocuiți contrapiesă.
- Utilizați doar țevi ireproșabile.

5.3. Defecțiune: Țeava alunecă din antrenor (10) în timpul îndoirii.

Cauza:

- Antrenor îndoit sau uzat.
- Țeava nu a fost prinsă suficient în antrenor.

Mod de remediere:

- Înlocuiți formatorul (1).
- Așezați țeava în formator astfel încât capătul liber să depășească cu minim 10 mm antrenorul.

5.4. Defecțiune: Aparatul nu pornește.

Cauza:

- Cablu de alimentare defect.
- Aparatul este defect.
- Periile colectoare sunt uzate.
- Acumulator descărcat sau defect (REMS Akku-Curvo).

Mod de remediere:

- Solicitați unui specialist sau unui atelier autorizat REMS să schimbe cablul de alimentare.
- Solicitați unui specialist sau unui atelier de service autorizat de compania REMS să repare/să repună în funcțiune aparatul.
- Solicitați unui specialist sau unui atelier de service autorizat de compania REMS să schimbe periile colectoare.
- Încărcați acumulatorul într-un încărcător rapid Li-Ion/Ni-Cd sau schimbați-l.

6. Reciclarea

Mașinile de antrenare, acumulatorii și încărcătoarele rapide ajunse la sfârșitul duratei de viață nu se vor arunca la gunoierul menajer. Acestea se vor recicla ecologic conform normelor în vigoare. Bateriile cu litiu și pachetele de acumulatori ale tuturor sistemelor de baterii pot fi eliminate doar dacă sunt descărcate, respectiv dacă bateriile cu litiu și pachetele de acumulatori nu sunt descărcate complet, toate contactele trebuie acoperite, de ex. cu bandă izolatoare.

7. Garanția producătorului

Perioada de garanție este de 12 luni de la predarea produsului nou primului utilizator. Momentul predării se va documenta prin trimiterea actelor originale de cumpărare, în care trebuie să fie menționate data cumpărării și denumirea produsului. Defecțiunile apărute în perioada de garanție și care s-au dovedit a fi o consecință a unor erori de fabricație sau lipsuri de material, se vor remedia gratuit. Perioada de garanție nu se prelungește și nu se actualizează din momentul remedierii defecțiunilor. Nu beneficiază de serviciile de garanție defecțiunile apărute ca urmare a fenomenului normal de uzură, utilizării abuzive a produsului, nerespectării instrucțiunilor de utilizare, folosirii unor agenți tehnologici necorespunzători, suprasolicitării produsului, utilizării necorespunzătoare a produsului sau unor intervenții proprii sau din orice alte motive de care nu răspunde REMS.

Reparațiile necesare în perioada de garanție se vor efectua exclusiv în atelierelor autorizate de firma REMS. Reclamațiile vor fi acceptate numai dacă produsul este trimis fără niciun fel de modificări, în stare asamblată, la unul din atelierelor de reparații autorizate de REMS. Produsele și piesele înlocuite intră în proprietatea REMS.

Cheltuielile de expediere dus-întors vor fi suportate de utilizator.

Drepturile legale ale utilizatorului, în special drepturile de garanție față de distribuitor sau vânzător în cazul constatării unor lipsuri, nu sunt afectate de prezenta garanție. Prezenta garanție de producător este valabilă numai pentru produsele noi, cumpărate și utilizate în Uniunea Europeană, Norvegia sau Elveția.

Prezenta garanție intră sub incidența legislației germane, în acest caz nefiind valabil Acordul Organizației Națiunilor Unite cu privire la contractele comerciale internaționale (CISG).

8. Catalog de piese de schimb

Pentru catalogul de piese de schimb vezi www.rems.de → Downloads (Descărcare) → Parts lists.

Перевод оригинального руководства по эксплуатации

Рис. 1–2

1 Гибочный сегмент	10 Поводок
2 Прямоугольный хвостовик	11 Опора 35–50
3 Ползун	12 Прямоугольный переходни 35–50
4 Вставной штырь	13 Опора 10–40
5 Левое приемное отверстие	14 Прямоугольный переходни 10–40
6 Правое приемное отверстие	15 Опора внизу
7 Установочное кольцо / шибер	16 Болт
8 Толчковой выключатель	17 Аккумулятор
9 Рукоятка двигателя	

Рис. 3

① Гибочный сегмент и ползун для труб Ø мм/дюйм

R мм	Радиус изгиба мм на нейтральной оси дуги (DVGW VP 392)
X мм	Корректировочное значение мм
¹⁾	Согласно документу DVGW GW 392 для медных труб Ø 28 мм
²⁾	Требуется минимальный гибочный радиус 114 мм. Толщина стенки ≥ 0,9 мм.
³⁾	Необходим четырехгранный поводок 10 – 40, опора 10 – 40 (№ изд. 582110).
St:	Необходим четырехгранный поводок 35 – 50, опора 35 – 50 (№ изд. 582110).
St 10217:	твердые, полутвердые, мягкие медные трубы, также тонкостенные, EN 1057
St 10305:	трубы из нержавеющей стали систем запрессовки EN 10217-7 (DIN 2463)
	трубы из углеродистой стали с оболочкой систем запрессовки EN 10305-3 (DIN 2394)
St 10305:	мягкие прецизионные стальные трубы EN 10305-1, EN 10305-2, EN 10305-3 (DIN 2391–2394), трубы из углеродистой стали EN 10305-3 (DIN 2394)
St 10255:	стальные трубы (трубы с резьбой) согласно EN 10255 (DIN 2440)
St 50086:	Трубы для электропроводки EN 50086
U:	с оболочкой
V:	композитные трубы систем запрессовки

Общие указания по технике безопасности для электроинструментов

⚠ ОСТОРОЖНО

Прочитайте все указания по технике безопасности, инструкции, иллюстрации и технические данные, входящие в комплект поставки настоящего электроинструмента. Несоблюдение следующих инструкций может привести к поражению электрическим током, пожару и/или получению тяжелых травм.

Все указания и указания по технике безопасности следует сохранить на будущее.

Понятие "электроинструмент", использованное в указаниях по технике безопасности, относится к электроинструментам с питанием от сети (с сетевым кабелем), а также к электроинструментам с питанием от аккумуляторной батареи (без сетевого кабеля).

1) Техника безопасности на рабочем месте

- Рабочая зона должна содержаться в чистоте и быть хорошо освещена. Беспорядок и недостаток освещения в рабочей зоне могут привести к несчастным случаям.
- Нельзя использовать электроинструмент во взрывоопасной обстановке, то есть там, где находятся горючие жидкости, газы или пыль. Электроинструменты образуют искры, искры могут воспламенить пыль или пары.
- Не подпускайте детей и иных посторонних во время использования электроинструмента. Отвлекаясь, Вы можете потерять контроль над инструментом.

2) Электрическая безопасность

- Штекер подключения электроинструмента должен соответствовать розетке. Изменять штекер нельзя ни в коем случае. Нельзя использовать переходник совместно с электроинструментом, снабженным защитным заземлением. Неизменные штекеры и соответствующие розетки снижают риск электрического удара.
- Избегайте контакта тела с заземленными поверхностями, такими как трубы, приборы отопления, кухонные плиты, холодильники. Если Ваше тело заземлено, то риск электрического удара повышен.
- Электроинструмент следует защищать от дождя или влаги. Проникновение воды в электроинструмент увеличивает риск удара электротоком.
- Не используйте соединительный кабель не по назначению: для переноски, подвешивания электроинструмента или для вытягивания штекера из розетки. Размещайте соединительный кабель вдали от источников тепла, масла, острых кромок или движущихся частей устройства. Повреждение или спутывание кабелей повышает риск поражения электрическим током.
- Работая с электроинструментом на открытом воздухе, следует применять только те удлинители, которые пригодны для работы вне помещения. Применение удлинителей, пригодных для работы вне помещения, снижает риск удара электротоком.
- Если нельзя отказаться от использования электроинструмента во влажной обстановке, следует применять автомат защиты от тока утечки. Применение автомата защиты от тока утечки снижает риск удара электротоком.

3) Безопасность людей

- Следует быть внимательными, следить за тем, что Вы делаете, и разумно подходить к работе с электроинструментом. Не следует

использовать электроинструмент, если Вы устали или находитесь под воздействием наркотиков, алкоголя или медикаментов. Момент невнимательности при использовании электроинструмента может привести к серьезным телесным повреждениям.

- Следует использовать личное защитное снаряжение и всегда носить защитные очки. Использование личного защитного снаряжения, такого как противовывлаевая маска, несколько защитных ботинки, каска или средства защиты слуха в зависимости от вида и целей применения электроинструмента снижает риск телесных повреждений.
 - Следует избегать непреднамеренного запуска устройства. Перед тем как подключить электропитание или аккумулятор, а также перед тем как взять или переносить электроинструмент, следует убедиться в том, что электроинструмент отключен. Транспортировка электрического устройства, когда палец находится на выключателе или если устройство включено при подсоединении питания, может привести к несчастным случаям.
 - Перед включением электроинструмента убрать все инструменты для настройки или ключи. Инструмент или ключ, попадая во вращающуюся часть, могут вызвать телесные повреждения.
 - Следует избегать ненормального положения тела. Следует позаботиться об уверенной стойке и постоянно держать равновесие. Это позволит лучше контролировать электроинструмент в неожиданной ситуации.
 - Всегда носите соответствующую одежду. Не следует носить широкую одежду или украшения. Не допускайте контакта волос, одежды и перчаток с подвижными частями. Свободная одежда, украшения или длинные волосы могут попасть во вращающиеся части.
 - Если возможен монтаж оборудования вытяжки пыли или уловителей, следует убедиться, что они подсоединены и используются верно. Применение оборудования вытяжки пыли может снизить опасности, вызываемые пылью.
 - Будьте предельно осторожны и не нарушайте правила техники безопасности для электроинструментов, даже если вы знаете принцип действия электроинструмента на основании опыта его эксплуатации. Небрежное обращение может привести к серьезным травмам за доли секунды.
- Применение и обслуживание электроинструмента
 - Не перегружайте устройство. Следует применять предназначенный для данной работы электроинструмент. В указанном диапазоне работа подходящим электроинструментам лучше и надежней.
 - Нельзя использовать электроинструмент с неисправным выключателем. Электроинструмент, у которого функция включения и выключения неисправна, опасен и должен быть отправлен в ремонт.
 - Перед тем как убрать устройство, сменить оснастку, произвести настройки, следует вынуть штекер из розетки и/или извлечь аккумулятор. Эта мера предосторожности исключает непреднамеренный запуск электроинструмента.
 - Неиспользуемый электроинструмент следует хранить там, где до него не могут добраться дети. Не следует позволять пользоваться устройством тем людям, кто не знаком с ним или не прочел данные указания. Электроинструменты при использовании их неопытными лицами опасны.
 - Следует тщательно ухаживать за электроинструментом. Следует проверить, работают ли подвижные части устройства без нареканий, не заклинивает ли их, не поломаны ли части, не повреждены ли. Все это негативно влияет на работоспособность устройства. Перед применением устройства поврежденные части необходимо отремонтировать. Ремонт проводится либо квалифицированным специалистом, либо в авторизированной мастерской. Причиной многих несчастных случаев является плохое техобслуживание электроинструмента.
 - Режущий инструмент должен быть заточен и вычищен. Тщательно подготовленный инструмент с острым режущим краем режет зажимает, его легче направлять.
 - Электроинструмент, оснастку, насадки и т. д. следует применять в соответствии с данными указаниями. При этом следует принять во внимание условия, в которых выполняются работы и сам род деятельности. Использование электроинструмента в целях, отличающихся от предусмотренных, может привести к опасным ситуациям.
 - Рукоятки и поверхности захвата должны быть сухими, чистыми, без масла и смазки. Скользкие рукоятки и поверхности захвата препятствуют безопасной эксплуатации и контролю электроинструмента в непредвиденных ситуациях.
 - Применение и обслуживание инструмента с аккумулятором.
 - Зарядку аккумуляторов производить только теми заряжающими устройствами, которые рекомендованы изготовителем. Заряжающее устройство, предусмотренное для определенного вида аккумуляторов, может стать пожароопасным, если его использовать с другими аккумуляторами.
 - В электроинструментах следует использовать только предусмотренные аккумуляторы. Использование иных аккумуляторов может привести к телесным повреждениям и опасности пожара.
 - Неиспользуемые аккумуляторы следует держать вдали от скрепок, монет, ключей, игл, винтов или других малых металлических предметов, которые могли бы переключить контакты. Короткое замыкание контактов аккумулятора может привести к ожогам или воспламенению.
 - При неправильном применении из аккумулятора может вытекать

- жидкость. Следует избегать контакта с ней. При случайном контакте место контакта промыть водой. Если жидкость попала в глаза, дополнительно следует обратиться за врачебной помощью. Вытекающая жидкость аккумулятора может вызвать раздражение кожи и ожоги.
- е) Не используйте поврежденный аккумулятор или аккумулятор модифицированной конструкции. Эксплуатация поврежденных аккумуляторов и аккумуляторов модифицированной конструкции может иметь непредсказуемый характер и привести к возникновению пожара, взрыву или получению травм.
- ф) Избегайте воздействия огня или повышенной температуры на аккумулятор. Огонь и температура свыше 130 °C (265 °F) могут привести к взрыву.
- г) Соблюдайте все указания по зарядке и ни при каких обстоятельствах не эксплуатируйте аккумулятор или электроинструмент, работающий от аккумулятора, при температуре, выходящей за пределы температурного диапазона, указанного в настоящем руководстве по эксплуатации. Неправильная зарядка или зарядка при температуре, выходящей за пределы допустимого температурного диапазона, может привести к разрушению аккумулятора и возникновению пожара.
- 6) Обслуживание
- а) Ремонт электроинструмента должен выполнять только квалифицированный технический персонал с применением оригинальных запасных частей. Тем самым обеспечивается сохранение безопасности устройства.
- б) Ни при каких обстоятельствах не осуществляйте техобслуживание поврежденного аккумулятора. Все работы по техобслуживанию аккумулятора должен выполнять производитель или авторизованные сервисные центры.

Указания по технике безопасности для электрических трубогибов

ОСТОРОЖНО

Прочитайте все указания по технике безопасности, инструкции, иллюстрации и технические данные, входящие в комплект поставки настоящего электроинструмента. Несоблюдение следующих инструкций может привести к поражению электрическим током, пожару и/или получению тяжелых травм.

Все указания и указания по технике безопасности следует сохранить на будущее.

- Не используйте поврежденный электроинструмент. Существует опасность несчастного случая.
- Во время процесса гибки не братья за место между трубой и гибочным сегментом. Существует опасность получения травмы.
- Обеспечьте защиту лиц, находящихся в рабочей зоне во время гибки, от вращающихся труб. Опасность получения травмы!
- Будьте осторожны при гибке труб с помощью трубогибов REMS. На них возникает очень большое усилие гибки. В случае неправильного применения возникает опасность травмы.
- Никогда не оставляйте работающий электроинструмент без присмотра. Во время больших перерывов в работе отключайте электроинструмент и вытаскивайте сетевой штекер/аккумулятор. От электроприборов может исходить опасность с возможностью возникновения материального ущерба и/или ущерба для людей, если оставлять их без присмотра.
- Электроинструментом разрешается пользоваться только проинструктированным лицам. Подростки могут применять электроинструмент только по достижении 16 лет, что соответствует задачам обучения, и под присмотром опытного специалиста.
- Дети и лица, которые вследствие своих физических, душевных или интеллектуальных качеств, а также неопытности или незнания не в состоянии обеспечить безопасную эксплуатацию электроприбора, не должны его использовать без надзора со стороны ответственного лица. В противном случае существует опасность неправильного управления и получения травм.
- Регулярно проверяйте соединительный кабель электроинструмента и удлинители на наличие повреждений. При повреждении допустите квалифицированного технического специалиста или станцию договорного технического обслуживания REMS к его ремонту.
- Используйте только допущенные и надлежащим образом маркированные кабели-удлинители с достаточным сечением проводника. Используйте удлинители длиной до 10 м с сечением проводника 1,5 мм², 10–30 м с сечением проводника 2,5 мм².
- Средство для гибки REMS Biegespray в аэрозольных баллончиках содержат экологически безопасный, но горючий газ (бутан). Баллончики находятся под давлением, не открывайте их с силой. Обеспечьте защиту баллончиков от попадания прямого солнечного излучения и нагревания до температуры свыше 50 °C. В противном случае они могут лопнуть и нанести травму.

Указания по технике безопасности для аккумуляторов

ОСТОРОЖНО

Прочитайте все указания по технике безопасности, инструкции, иллюстрации и технические данные, входящие в комплект поставки настоящего электроинструмента. Несоблюдение следующих инструкций может привести к поражению электрическим током, пожару и/или получению тяжелых травм.

Все указания и указания по технике безопасности следует сохранить на будущее.

- Используйте аккумулятор только в электроинструментах REMS. Только таким образом можно защитить прибор от опасной перегрузки.
- Используйте только оригинальные аккумуляторы REMS с напряжением, указанным на паспортной табличке. Использование прочих аккумуляторов может привести к травмам и пожароопасности при взрывах аккумуляторов.
- Используйте аккумуляторы и устройство ускоренной зарядки только при указанной рабочей температуре.
- Заряжайте аккумуляторы REMS только в устройстве ускоренной зарядки REMS. При использовании другого зарядного устройства существует пожароопасность.
- Полностью зарядите аккумулятор перед первым использованием в устройстве ускоренной зарядки, чтобы достичь полной мощности аккумулятора. Аккумуляторы поставляются с неполным зарядом.
- Вставьте аккумулятор REMS в отверстие прямо и без усилий. Существует опасность, что контакты аккумулятора будут погнуты, а сам аккумулятор поврежден.
- Защищайте аккумуляторы от воздействия высоких температур, прямого солнечного излучения, огня, влажности и сырости. Это может привести к взрыву и пожару.
- Не используйте аккумуляторы во взрывоопасных зонах и, например, возле легковоспламеняющихся газов, растворителей, пыли, паров, влажных сред. Это может привести к взрыву и пожару.
- Не вскрывайте аккумулятор и не предпринимайте попыток изменить его внутреннее строение. Существует взрыво- и пожароопасность, обусловленная возможностью короткого замыкания.
- Не используйте аккумуляторы с поврежденным корпусом или контактами. При повреждении и несоответствующем использовании аккумулятора могут выделяться пары. Эти пары могут раздражать дыхательные пути. Обеспечьте приток свежего воздуха, при возникновении жалоб обратитесь к врачу.
- При неправильном использовании из аккумулятора может вытечь жидкость. Не трогать жидкость. Вытекающая жидкость может вызвать раздражения кожи или ожоги. При контакте с кожей немедленно сполосните водой. Если жидкость попадет в глаза, дополнительно проконсультируйтесь с врачом.
- Соблюдайте правила техники безопасности, выгравированные на аккумуляторе и устройстве ускоренной зарядки.
- Берегите неиспользуемые аккумуляторы от контакта со скрепками, монетами, ключами, иголками, винтами и другими металлическими предметами, которые могут вызвать замыкание контактов. Существует взрыво- и пожароопасность, обусловленная возможностью короткого замыкания.
- Перед длительным периодом неиспользования/хранением извлекайте аккумулятор из электроинструмента. Защитите контакты аккумулятора от короткого замыкания, например, с помощью колпачка. Таким образом вы сможете избежать вытекания жидкости из аккумулятора.
- Не утилизируйте неисправные аккумуляторы с бытовым мусором. Дефектные аккумуляторы сдавайте в авторизованную REMS ремонтную мастерскую или в соответствующее предприятие по утилизации отходов. Соблюдайте национальные предписания. Также см. 6. Утилизация.
- Храните аккумуляторы вне зоны досягаемости детей. Аккумуляторы могут быть опасны для жизни при проглатывании. В таком случае незамедлительно обратитесь за медицинской помощью.
- Избегайте контакта с протекшими аккумуляторами. Вытекающая жидкость может вызвать раздражения кожи или ожоги. При контакте с кожей немедленно сполосните водой. Если жидкость попадет в глаза, дополнительно проконсультируйтесь с врачом.
- При износе аккумуляторов извлеките их из электроинструмента. Таким образом вы сможете избежать вытекания жидкости из аккумуляторов.
- Никогда не заряжайте, не разбирайте, не бросайте в огонь батареи и не создавайте короткое замыкание. Это может привести к возникновению пожара и взрыву батарей. Существует опасность получения травмы.

Пояснения к символам

 **ПРЕДУПРЕЖДЕНИЕ** Опасность средней степени риска, при несоблюдении правила техники безопасности может привести к смерти или к тяжким (необратимым) телесным повреждениям.

 **ВНИМАНИЕ** Опасность низкой степени риска, при несоблюдении правила техники безопасности может привести к умеренным (обратимым) телесным повреждениям.

 **ПРИМЕЧАНИЕ** Материальный ущерб, не является правилом техники безопасности! Не может закончиться травмой.



Перед вводом в эксплуатацию прочесть руководство по эксплуатации



Пользуйтесь защитой для слуха



Электроинструмент соответствует классу защиты II



Экологическая утилизация



Маркировка соответствия CE

1. Технические данные

Использование согласно назначению

⚠ ПРЕДУПРЕЖДЕНИЕ

REMS Curvo и REMS Akku-Curvo предназначены для холодной гибки труб до 180°.

REMS Curvo 50 предназначен для холодной гибки труб до 90°.

Все другие применения не соответствуют назначению и потому недопустимы.

1.1. Объем поставки

REMS Curvo:	Электрический трубогибочный станок, вставной штырь, гибочные сегменты и ползуны согласно заказанному комплекту, руководство по эксплуатации, коробка из стального листа.
REMS Curvo 50:	Электрический трубогибочный станок, прямоугольный переходник 35–50, опора 35–50, вставной штырь, руководство по эксплуатации, ящик для транспортировки.
REMS Akku-Curvo:	аккумуляторный трубогибочный станок, литий-ионный аккумулятор, устройство ускоренной зарядки Li-Ion/Ni-Cd, вставной штырь, гибочные сегменты и ползуны согласно заказанному комплекту, руководство по эксплуатации, коробка из стального листа.

1.2. Номера изделий

Приводная машина REMS Curvo	580000
Приводная машина REMS Curvo 50	580100
Приводная машина REMS Akku-Curvo Li-Ion	580002
Прямоугольный переходник 35–50, упор 35–50 (REMS Curvo 50)	582110
Прямоугольный переходник 10–40, упор 10–40 (REMS Curvo 50)	582120
Вставной штырь	582036
Устройство ускоренной зарядки литий-ионное/никель-кадмиевое (REMS Akku-Curvo)	571560
Литий-ионный аккумулятор 18 В, 3,0 ампер-часа (REMS Akku-Curvo)	565225
REMS Biegespray, 400 мл	140120
Держатель машины 3В	586100
Держатель машины WB	586150
Коробка из стального листа (REMS Curvo)	586000
Коробка из стального листа (REMS Akku-Curvo)	586015
Ящик для транспортировки (REMS Curvo 50)	590160
Коробка из стального листа (гибочный сегмент и ползун REMS Curvo 50)	586012
REMS CleanM	140119
Гибочные сегменты и ползуны	см. рис. 3

1.3. Рабочий диапазон

При правильной холодной гибке не должны образовываться трещины или складки. Трубы и размеры, которые этого не обеспечивают, не подходят для гибки на REMS Curvo, REMS Curvo 50 и REMS Akku-Curvo.

Жесткие медные трубы диаметром до 18 мм подвергаются холодной гибке согласно DIN EN 1057, при этом необходимо придерживать наименьших радиусов гибки. Возможна поставка гибочных сегментов и упоров для больших радиусов.

REMS Curvo

- Твердые, полутвердые, мягкие медные трубы, также тонкостенные $\varnothing 10-35$ мм, $\varnothing \frac{3}{8}-1\frac{1}{2}$ ".
- Мягкие медные трубы в оболочке, также тонкостенные, $\varnothing 10-18$ мм.
- Нержавеющие стальные трубы систем пресс-фитинга $\varnothing 12-28$ мм.
- Трубы систем пресс-фитинга из высокоуглеродистой стали в оболочке $\varnothing 12-28$ мм.
- Прецизионные мягкие стальные трубы $\varnothing 10-28$ мм.
- Стальные трубы DIN EN 10255 (DIN 2440) $\varnothing \frac{1}{4}-\frac{3}{4}$ ".
- Электромонтажные трубы DIN EN 50086 $\varnothing 16-32$ мм.
- Соединительные трубы $\varnothing 14-40$ мм.

Максимальный угол сгиба

180°

REMS Curvo 50

- Стальные трубы по DIN EN 10255 (DIN 2440) $\varnothing \frac{1}{4}-1\frac{1}{4}$ ".
- Жесткие, полужесткие и мягкие медные трубы $\varnothing 10-42$ мм.
- Тонкостенные медные трубы $\varnothing 10-35$ мм.
- Нержавеющие стальные трубы систем пресс-фитинга $\varnothing 12-42$ мм.
- Углеродистая сталь (в оболочке) систем запрессовки $\varnothing 12-42$ (28) мм.
- Композитные трубы $\varnothing 14-50$ мм.
- Прецизионные трубы из мягкой стали $\varnothing 10-28$ мм.
- Трубы для электропроводки DIN EN 50086 $\varnothing 16-32$ мм.

Максимальный угол сгиба

90°

REMS Akku-Curvo

- Твердые, полутвердые, мягкие медные трубы, также тонкостенные $\varnothing 10-28$ мм, $\varnothing \frac{3}{8}-1\frac{1}{2}$ ".
- Мягкие медные трубы в оболочке, также тонкостенные, $\varnothing 10-18$ мм.
- Нержавеющие стальные трубы систем пресс-фитинга $\varnothing 12-28$ мм.
- Трубы систем пресс-фитинга из высокоуглеродистой стали в оболочке $\varnothing 12-28$ мм.
- Прецизионные мягкие стальные трубы $\varnothing 10-28$ мм.

- Стальные трубы DIN EN 10255 (DIN 2440) $\varnothing \frac{1}{4}-\frac{1}{2}$ ".
- Электромонтажные трубы DIN EN 50086 $\varnothing 16-25$ мм.
- Соединительные трубы $\varnothing 14-32$ мм

Максимальный угол сгиба

180°

1.4. Частота вращения	Curvo	Curvo 50	Акку-Curvo
Бесступенчатая регулировка числа оборотов	0...4 мин ⁻¹	0...1 мин ⁻¹	0...3,33 мин ⁻¹

1.5. Электрические данные

REMS Curvo,	230 В~; 50–60 Гц; 1000 Вт или
REMS Curvo 50	110 В~; 50–60 Гц; 1000 Вт
	повторнократковременный режим S3 15% (AB2/14 мин), защитная изоляция, устранение искр. Класс защиты II. Вид защиты IP 20.
REMS Akku-Curvo	18 В =; 3,0 Ач
Устройство для ускоренной зарядки аккумулятора (1 ч)	Ввод 230 В~; 50–60 Гц; 65 Вт
	Вывод 10,8–18 В =
	защитная изоляция, устранение искр
	Ввод 110 В~; 50–60 Гц; 65 Вт
	Вывод 10,8–18 В =
	защитная изоляция, устранение искр

1.6. Габариты (мм)	Curvo	Curvo 50	Акку-Curvo
д.×ш.×в.:	585×215×140 (23"×8½"×5½")	640×240×95 (25"×9½"×3¾")	540×280×140 (21¼"×11"×5½")

1.7. Вес

Привод	8,3 кг (18,3 lb)	16,9 кг (37,3 lb)	8,6 кг (и аккумуля) (19,0 lb)
Сегменты	0,2...3,8 кг (0,4...8,4 lb)	4,44...7,8 кг (9,7...17,2 lb)	0,2...2,6 кг (0,4...5,7 lb)
Элементы скрутки	0,1...0,2 кг (0,2...0,4 lb)	0,2...0,4 кг (0,4...0,9 lb)	0,1...0,2 кг (0,2...0,4 lb)
Палец упор	0,4 кг (0,9 lb)	0,4 кг (0,9 lb)	0,4 кг (0,9 lb)
REMS аккумулятор Li-Ion 18 V, 3,2 Ач			0,7 кг (1,5 lb)

1.8. Информация о шуме

Значение эмиссии на рабочем месте	93 дБ (A)	92 дБ (A)	81 дБ (A)
Уровень громкости	L _{ра} = 86 дБ (A)	88 дБ (A)	75 дБ (A)
Уровень шума	L _{ва} = 88 дБ (A)	88 дБ (A)	88 дБ (A)
Погрешность	K = 3 дБ (A)		

1.9. Вибрации

Взвешенное эффективное значение ускорения	< 2,5 м/с ² K = 1,5 м/с ²	2,5 м/с ²	2,5 м/с ²
---	--	----------------------	----------------------

Приведенные данные по вибрации были получены путем принятого метода испытания и могут использоваться для сравнения с другими приборами. Приведенные данные по вибрации могут также быть использованы для предварительной оценки.

⚠ ВНИМАНИЕ

Во время эксплуатации прибора данные по вибрации могут отличаться от приведенных, в зависимости от способа использования прибора и от нагрузки. В зависимости от условий эксплуатации может быть необходимым, принять меры безопасности для обслуживающего персонала.

2. Ввод в эксплуатацию

2.1. Подключение к электросети

⚠ ПРЕДУПРЕЖДЕНИЕ

Соблюдайте параметры сетевого напряжения! Перед подключением электрического трубогибочного станка или устройства ускоренной подзарядки необходимо проверить, соответствует ли напряжение, указанное на заводской табличке, параметрам сетевого напряжения. На стройках, во влажной среде, во внутренних помещениях и на открытом воздухе или при аналогичных видах установки эксплуатируйте электрический трубогибочный станок только через автоматический предохранительный выключатель (устройство защитного отключения), который прерывает подачу энергии после превышения током утечки на землю 30 мА на 200 мс.

Аккумуляторы

ПРИМЕЧАНИЕ

Аккумулятор (17) устанавливать в приводную машину или устройство ускоренной зарядки только вертикально. Установка аккумулятора наискось может привести к короткому замыканию и повредить аккумулятор.

Глубокий разряд из-за пониженного напряжения

Для литий-ионных аккумуляторов должно соблюдаться минимальное напряжение, иначе аккумулятор может быть поврежден из-за "глубокого

разряда". Ячейки аккумулятора REMS Li-Ion при поставке заряжены примерно до 40 %. Поэтому аккумуляторы Li-Ion перед использованием следует зарядить и регулярно подзаряжать. Если не соблюдать это указание изготовителя аккумуляторов, аккумулятор Li-Ion может быть поврежден вследствие глубокого разряда.

Глубокий разряд из-за хранения

Если аккумулятор Li-Ion с относительно низким зарядом хранится, то при продолжительном хранении он может разрядиться до состояния глубокого разряда и вследствие этого выйти из строя. Поэтому аккумуляторы Li-Ion перед хранением нужно заряжать, а через каждые шесть месяцев подзаряжать, а перед использованием заряжать полностью.

ПРИМЕЧАНИЕ

Перед применением аккумулятор зарядить. Литий-ионные аккумуляторы регулярно подзаряжать, чтобы избежать слишком сильной разрядки. При глубокой разрядке аккумулятор повреждается.

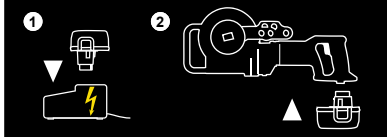

Использовать только для устройства ускоренной зарядки REMS. Новые и продолжительное время не использованные аккумуляторы Li-Ion достигают полной мощности только через нескольких зарядок. Не заряжать одноразовые батареи.

Устройство ускоренной зарядки Li-Ion/Ni-Cd (№ изд. 571560)

При включенном сетевом штекере левая контрольная лампа горит постоянным зеленым светом. Если аккумулятор вставлен в устройство ускоренной зарядки, то мигающая зеленым цветом контрольная лампа указывает на зарядку аккумулятора. Если эта контрольная лампа горит постоянным зеленым светом, то аккумулятор заряжен. Если горит красная контрольная лампа, то аккумулятор неисправен. Если контрольная лампа горит постоянным красным светом, то температура устройства ускоренной зарядки и / или аккумулятора находится вне допустимого рабочего диапазона от 0°C до +40°C.

ПРИМЕЧАНИЕ

Устройства ускоренной зарядки непригодны для использования на открытом воздухе.

2.2. Выбор гибочных инструментов

REMS Curvo (рис. 1а), REMS Akku-Curvo (рис. 1с)

Насадить соответствующий размеру трубы гибочный сегмент (1) прямоугольный переходник (2). Крепление устроено таким образом, что гибочный сегмент можно насадить полностью только в одном направлении. Подготовить ползун (3), соответствующий размеру трубы, и вставной штырь (4).

REMS Curvo 50 (рис. 1б), Ø 35–50

Насадить соответствующий размеру трубы гибочный сегмент (1) прямоугольный переходник 35–50 (12). Крепление устроено таким образом, что гибочный сегмент можно насадить полностью только в одном направлении. Подготовить ползун (3), соответствующий размеру трубы, опору 35–50 (11) и вставной штырь (4).

REMS Curvo 50 (рис. 1б), Ø 10–40

Снять прямоугольный переходник 35–50 (12) и вставить прямоугольный переходник 10–40 (14) в приводную машину. Насадить соответствующий размеру трубы гибочный сегмент (рис. 1а (1)) на прямоугольный переходник 10–40 (14). Крепление устроено таким образом, что гибочный сегмент можно насадить полностью только в одном направлении. Подготовить ползун (3), соответствующий размеру трубы, опору 10–40 (13) и вставной штырь (4).

ПРИМЕЧАНИЕ

На REMS Curvo 50 для всех размеров опоры 35–50 (11) или опоры 10–40 (13) следует размещать выше ползуна и гибочной детали. До включительно размеров 24 R75 (¾" R75) следует располагать опору внизу (15). Она подвешивается с одной стороны на 4-гранном бортике прямоугольного переходника 10–40 (14), а с другой стороны фиксируется болтом (16) в самом крайнем отверстии опоры внизу (15) в корпусе (см. 3.1.).

При гибке без этой опоры внизу приводная машина выходит из строя!

3. Эксплуатация



Пользуйтесь защитой для слуха

3.1. Ход работы

Установочное кольцо/шибер (7) повернуть/передвинуть на »L« (обратный ход). Предохранительный импульсный переключатель (8) нажать при одновременном захвате рукоятки двигателя (9). Гибочный сегмент поворачивается по часовой стрелке в свое исходное положение до упора. Отпустить предохранительный импульсный переключатель по возможности до достижения упора, чтобы дойти до него на выбеге, то есть чтобы не перегружать фрикционную муфту. Установочное кольцо/шибер (7) повер-

нуть/передвинуть на »R« (подача). Вложить трубу в гибочный сегмент так, чтобы она выступала минимум на 10 мм над захватом (10). Для труб размером 22–50 мм труба вдавливаются в радиус гибочного сегмента. Уложить соответствующий ползун (3) и вставить вставной штырь (4) в соответствующее отверстие инструмента.

ПРИМЕЧАНИЕ

На REMS Curvo 50 для всех размеров опоры 35–50 (11) или опоры 10–40 (13) следует размещать выше ползуна и гибочной детали. До включительно размеров 24 R75 (¾" R75) следует располагать опору внизу (15). Она подвешивается с одной стороны на 4-гранном бортике прямоугольного переходника 10–40 (14), а с другой стороны фиксируется болтом (16) в самом крайнем отверстии опоры внизу (15) в корпусе.

При гибке без этой опоры внизу приводная машина выходит из строя!

При этом обеспечить, чтобы вставной штырь (4) для размеров до 22 мм вставлялся в левое отверстие (5), а начиная с размера 28 мм в правое отверстие (6).

Нажать предохранительный импульсный переключатель (8), производится гибка трубы. К концу нужной гибки слегка нажать выключатель. Благодаря этому движению до конечной точки производится медленно и точно. На каждом гибочном сегменте расположена шкала, которая вместе с маркировкой/внешней кромкой на ползуне позволяет выполнять точную гибку углов до 180°/Curvo 50 до 90°. При этом помнить, что разные материалы имеют разный пружинный эффект. Если выполняется изгиб 180°/Curvo 50: 90° и достигнуто конечное положение, действует фрикционная муфта. Отпустить предохранительный импульсный переключатель **немедленно**. Установочное кольцо/шибер (7) повернуть/передвинуть на »L« (обратный ход). Отвести гибочный сегмент на несколько градусов назад легким нажатием предохранительного импульсного переключателя (8), чтобы снять с трубы напряжение. Потянуть вставной штырь (4) и вынуть изогнутую трубу. При гибке на месте для облегчения вынимания изогнутой трубы может сниматься и гибочный сегмент. Возвращать гибочный сегмент в исходное положение только **после** вынимания трубы, так как иначе полученный изгиб будет поврежден. При гибке труб из нержавеющей стали систем запрессовки нужно следить за тем, чтобы маркировка на трубе захватом (10) не находилась в зоне уплотнения запрессовочного соединения.

3.2. Гибка по мерке

Если изгиб должен находиться в определенном месте на трубе, следует выполнить корректировку длины в зависимости от размера трубы. Для изгиба 90°/45° учитывать приведенный на рис. 2 корректировочный размер X. При этом заданный размер L следует укоротить на размер X. Если, напр., угол 90° при размере трубы 22 с радиусом гибки 77 должен составлять размер L=400 мм, штрих на трубе следует наносить на 319 мм. Этот штрих – как показано на рис. 2 – располагать на метке 0 на гибочном сегменте.

3.3. Держатель инструмента REMS Curvo, REMS Akku-Curvo

В качестве принадлежности поставляется регулируемый по высоте держатель 3B (№ изд. 586100) и для крепления на верстаке регулируемый по высоте держатель WB (№ изд. 586150).

3.4. Смазка для гибки

REMS Biegespray (№ изд. 140120) обеспечивает равномерную пленку для уменьшения усилия и равномерного сгибания. Выдерживает большое давление, без содержания кислоты. Без фреона, поэтому не разрушает озоновый слой.

3.5. Защита от глубокой разрядки

Устройство REMS Akku-Curvo оснащено защитой от глубокой разрядки для аккумулятора. Она отключает электроинструмент, как только аккумулятор нужно подзарядить. В этом случае следует вынуть аккумулятор и зарядить его с помощью устройства ускоренной подзарядки аккумуляторов REMS.

4. Поддержание в исправности

Кроме описанного ниже технического обслуживания рекомендуется не менее одного раза в год передавать электрический трубогиб, устройство ускоренной зарядки и аккумулятор для инспекции и повторной проверки в сертифицированную контрактную сервисную мастерскую REMS. В Германии такая повторная проверка электрических устройств производится согласно DIN VDE 0701-0702, а также согласно предписанию по предотвращению несчастных случаев DGUV предписание 3 «Электрические установки и производственное оборудование» также для мобильного электрического оборудования. Кроме того, соблюдайте и выполняйте национальные правила техники безопасности, нормы и предписания, действующие в соответствующей стране применения.

4.1. Техобслуживание

⚠ ПРЕДУПРЕЖДЕНИЕ

Перед работами по техобслуживанию отключить сетевой штекер или снять аккумулятор!

Выполняйте регулярную очистку электроинструмента особенно при длительных простоях. Гибочные контуры гибочного сегмента (1) и ползун

(3) содержать в чистоте. Очищайте пластмассовые детали (например, корпус) только средством REMS CleanM (№ изд. 140119) или мягким мылом и влажной тряпкой. Не используйте хозяйственные чистящие средства. Они содержат различные химические соединения, которые могут повредить пластмассовые детали. Для очистки пластмассовых деталей не применяйте бензин, скипидар, растворители и аналогичные вещества. Следите за тем, чтобы жидкость не проникла на во внутреннюю часть электроинструмента. Никогда не погружайте электроинструмент в жидкость.

Редуктор работает с длительным наполнением масла и не нуждается в дополнительной смазке. Трубогибочные станки REMS с универсальным двигателем оснащены угольными щетками. Они подвержены износу и поэтому подлежат проверке или замене квалифицированным персоналом или в сертифицированной контрактной сервисной мастерской REMS. На аккумуляторных приводных машинах изнашиваются угольные щетки двигателя постоянного тока. Менять только их нельзя, подлежит замене весь двигатель постоянного тока.

4.2. Инспектирование/технический уход

⚠ ПРЕДУПРЕЖДЕНИЕ

Перед работами по наладке и ремонту отключить сетевой штекер или снять аккумулятор! Эти работы разрешается выполнять только квалифицированным специалистам.

5. Неисправности

5.1. Неисправность: Гибочный сегмент во время гибки остается неподвижным, хотя двигатель работает.

Причина:

- Гнется труба со слишком большой толщиной стенки.
- Фрикционная муфта изношена.
- Изношенные угольные щетки.
- Аккумулятор разряжен или неисправен (REMS Akku-Curvo).

Что делать:

- Использовать только подходящие трубы.
- Заменить фрикционную муфту силами квалифицированного персонала или сертифицированной REMS контрактной сервисной мастерской.
- Угольные щетки и двигатель постоянного тока менять силами квалифицированных специалистов или в сертифицированной контрактной сервисной мастерской REMS.
- Зарядить аккумулятор устройством ускоренной зарядки Li-Ion/Ni-Cd или заменить аккумулятор.

5.2. Неисправность: Изгиб трубы не круглый.

Причина:

- Неправильный гибочный сегмент/ползун.
- Изношенный ползун.
- Поврежденная труба.

Что делать:

- использовать подходящий для трубы гибочный сегмент/ползун.
- Заменить ползун.
- Использовать только неповрежденные трубы.

5.3. Неисправность: Труба во время гибки выпадает из захвата (10).

Причина:

- Захват погнулся или изношен.
- Труба слишком мало выступает из захвата.

Что делать:

- Заменить гибочный сегмент (1).
- Вложить трубу в гибочный сегмент так, чтобы она выступала минимум на 10 мм над захватом.

5.4. Неисправность: Инструмент не запускается.

Причина:

- Дефект провода для подключения.
- Инструмент неисправен.
- Изношенные угольные щетки.
- Аккумулятор разряжен или неисправен (REMS Akku-Curvo).

Что делать:

- Заменить соединительный кабель силами квалифицированного персонала или сертифицированной REMS сервисной мастерской.
- Отремонтировать инструмент силами квалифицированного персонала или сертифицированной REMS контрактной сервисной мастерской.
- Заменить угольные щетки силами квалифицированного персонала или сертифицированной REMS контрактной сервисной мастерской.
- Зарядить аккумулятор устройством ускоренной зарядки Li-Ion/Ni-Cd или заменить аккумулятор.

6. Утилизация

Приводные машины, аккумуляторы и устройства ускоренной зарядки по окончании срока эксплуатации нельзя выбрасывать в бытовой мусор. Они должны утилизироваться надлежащим образом в соответствии с предписаниями законодательства. Литиевые батареи и комплекты аккумуляторов всех систем можно утилизировать только в разряженном состоянии, а если они утилизируются не полностью разряженными, все их контакты должны быть полностью закрыты напр. изолентой.

Расходы по доставке в обе стороны несет пользователь.

Законные права пользователя, в особенности его гарантийные претензии к продавцу при наличии недостатков, настоящей гарантией не ограничиваются. Данная гарантия изготовителя действует только в отношении новых изделий, которые куплены и используются в Европейском Союзе, Норвегии или Швейцарии.

В отношении данной гарантии действует Немецкое право за исключением Соглашения Объединенных Наций о контрактах по международной закупке товаров (CISG).

7. Гарантийные условия изготовителя

Гарантийный период составляет 12 месяцев после передачи нового изделия первому пользователю. Время передачи подтверждается отправкой оригинала документов, подтверждающих покупку. Документы должны содержать информацию о дате покупки и обозначение изделия. Все функциональные дефекты, возникшие в гарантийный период, если они доказано возникли из-за дефекта изготовления или материала, устраняются бесплатно. После устранения дефекта срок гарантии на изделие не продлевается и не возобновляется. Дефекты, возникшие по причине естественного износа, неправильного обращения или злоупотребления, несоблюдения эксплуатационных предписаний, непригодных средств производства, избыточных нагрузок, применения не в соответствии с назначением, собственных или посторонних вмешательств, или же по иным причинам, за которые ф-ма REMS ответственности не несет, из гарантии исключаются.

Гарантийные работы может выполнять только контрактная сервисная мастерская, уполномоченная ф-мой REMS. Претензии признаются только в том случае, если изделие передано в уполномоченную ф-мой REMS контрактную сервисную мастерскую без предварительных вмешательств и в неразобранном состоянии. Замененные изделия и детали переходят в собственность ф-мы REMS.

8. Перечень деталей

Перечень деталей см. www.rems.de → Загрузка → Перечень деталей.

Μετάφραση των πρωτότυπων οδηγιών χρήσης

Εικ. 1 – 2

1	Εξάρτημα κάμψης	10	Πείρος
2	Τετράγωνος οδηγός κάμψης	11	Στήριγμα 35–50
3	Ολισθητήρας	12	Τετράγωνος οδηγός κάμψης 35–50
4	Πείρος ασφάλισης	13	Στήριγμα 10–40
5	Αριστερή οπή υποδοχής	14	Τετράγωνος οδηγός κάμψης 10–40
6	Δεξιά οπή υποδοχής	15	Στήριγμα κάτω
7	Δακτύλιος ρύθμισης / ολισθητήρας	16	Κοπίλια ασφάλισης
8	Βηματικός διακόπτης ασφαλείας	17	Μπαταρία
9	Λαβή κινητήρα		

Εικ. 3

① Εξάρτημα κάμψης και ολισθητήρας για σωλήνες Ø mm/ίντσες

R mm	Ακτίνα κάμψης mm του ουδέτερου άξονα του τόξου (DVGW GW 392)
X mm	Διορθωτική διάσταση mm
¹⁾	Σύμφωνα με το Φύλλο εργασίας DVGW GW 392 για χαλκοσωλήνες Ø 28 mm. Απαιτείται ελάχιστη ακτίνα κάμψης 114 mm. Πάχος τοιχώματος ≥ 0,9 mm.
²⁾	Απαιτείται τετράγωνος οδηγός κάμψης 10–40, στήριγμα 10–40 (Κωδ. πρ. 582120).
³⁾	Απαιτείται τετράγωνος οδηγός κάμψης 35–50, στήριγμα 35–50 (Κωδ. πρ. 582110).
Cu:	Σκληροί, ημίσκληροι, μαλακοί χαλκοσωλήνες, και λεπτού τοιχώματος, EN 1057
St 10217:	ανοξείδωτοι χαλυβδόσωληνες συστημάτων πρεσαριστής προσαρμογής EN 10217-7 (DIN 2463)
St 10305-U:	επενδυμένοι σωλήνες από ανθρακοχάλυβα συστημάτων πρεσαριστής προσαρμογής EN 10305-3 (DIN 2394)
St 10305:	μαλακοί χαλυβδόσωληνες ακριβείας EN 10305-1, EN 10305-2, EN 10305-3 (DIN 2391–2394), σωλήνες από ανθρακοχάλυβα EN 10305-3 (DIN 2394)
St 10255:	χαλυβδόσωληνες (κοχλιομημένοι σωλήνες) EN 10255 (DIN 2440)
St 50086:	σωλήνες ηλεκτρικών εγκαταστάσεων EN 50086
U:	επενδυμένοι
V:	σωλήνες σύνδεσης συστημάτων πρεσαριστής προσαρμογής

Γενικές υποδείξεις ασφαλείας για ηλεκτρικά εργαλεία

⚠ ΠΡΟΕΙΔΟΠΟΙΗΣΗ

Διαβάστε όλες τις υποδείξεις ασφαλείας, τις οδηγίες, τις εικόνες και τα τεχνικά χαρακτηριστικά που διαθέτει το παρόν ηλεκτρικό εργαλείο. Η μη τήρηση των ακόλουθων οδηγιών μπορεί να προκαλέσει ηλεκτροπληξία, πυρκαγιά και/ή σοβαρούς τραυματισμούς.

Φυλάξτε όλες τις υποδείξεις ασφαλείας και τις οδηγίες για μελλοντική χρήση.

Ο όρος "ηλεκτρικό εργαλείο" που χρησιμοποιείται στις υποδείξεις ασφαλείας αναφέρεται σε ηλεκτρικά εργαλεία που κινούνται με ηλεκτρικό ρεύμα (με καλώδιο ρεύματος) και σε ηλεκτρικά εργαλεία που κινούνται με μπαταρία (χωρίς καλώδιο ρεύματος).

1) Ασφάλεια θέσης εργασίας

- Διατηρείτε το χώρο εργασίας σας καθαρό και καλά φωτισμένο. Απουσία τάξης και φωτισμού στους χώρους εργασίας μπορεί να προκαλέσει ατυχήματα.
- Μην χρησιμοποιείτε το ηλεκτρικό εργαλείο σε περιβάλλον με κίνδυνο έκρηξης, στο οποίο υπάρχουν εύφλεκτα υγρά, αέρια ή σκόνη. Τα ηλεκτρικά εργαλεία παράγουν σπινθήρες, οι οποίοι μπορεί να αναφλέξουν τη σκόνη ή τους ατμούς.
- Κατά τη χρήση του ηλεκτρικού εργαλείου κρατήστε μακριά παιδιά και άλλα άτομα. Εάν κάποιος αποσπάσει την προσοχή σας μπορεί να χάσετε τον έλεγχο του εργαλείου.

2) Ηλεκτρική ασφάλεια

- Το βύσμα σύνδεσης του ηλεκτρικού εργαλείου πρέπει να ταιριάζει με την πρίζα. Απαγορεύεται η καθ' οιονδήποτε τρόπο τροποποίηση του βύσματος. Μην χρησιμοποιείτε προσαρμογέα μαζί με γειωμένα ηλεκτρικά εργαλεία. Μη τροποποιημένα βύσματα και κατάλληλες πρίζες μειώνουν τον κίνδυνο ηλεκτροπληξίας.
- Αποφύγετε να αγγίξετε με το σώμα τις γειωμένες επιφάνειες, όπως σωλήνες, θερμάνσεις, φούρνους και ψυγεία. Υπάρχει αυξημένος κίνδυνος ηλεκτροπληξίας, όταν το σώμα είναι γειωμένο.
- Τα ηλεκτρικά εργαλεία πρέπει να προφυλάσσονται από τη βροχή και υγρασία. Η διείσδυση νερού σ' ένα ηλεκτρικό εργαλείο αυξάνει τον κίνδυνο ηλεκτροπληξίας.
- Μην κάνετε κακή χρήση του καλωδίου σύνδεσης, προκειμένου να μεταφέρετε ή να αναρτήσετε το ηλεκτρικό εργαλείο ή να αφαιρέσετε το βύσμα από την πρίζα. Προστατεύετε το καλώδιο σύνδεσης από θερμότητα, λάδια, αιχμηρές γωνίες ή κινούμενα μέρη της συσκευής. Τα κατεστραμμένα ή μπερδεμένα καλώδια αυξάνουν τον κίνδυνο ηλεκτροπληξίας.
- Όταν εργάζεστε μ' ένα ηλεκτρικό εργαλείο στην ύπαιθρο, χρησιμοποιήστε μόνο μολαντέξες που είναι κατάλληλες επίσης και για εξωτερικούς χώρους. Η χρήση ενός καλωδίου προέκτασης που είναι κατάλληλο για εξωτερικούς χώρους μειώνει τον κίνδυνο ηλεκτροπληξίας.
- Όταν είναι απαραίτητος αναγκάσει να χρησιμοποιηθεί το ηλεκτρικό εργαλείο σε υγρό περιβάλλον, τότε χρησιμοποιήστε προστατευτικό διακόπτη ρεύματος αδυναμίας. Η χρήση ενός προστατευτικού διακόπτη ρεύματος αδυναμίας μειώνει τον κίνδυνο ηλεκτροπληξίας.

3) Ασφάλεια ανθρώπων

- Να είστε προσεκτικοί, να προσέχετε τι κάνετε και να είστε συνετοί όταν εργάζεστε μ' ένα ηλεκτρικό εργαλείο. Μην χρησιμοποιείτε ηλεκτρικά εργαλεία όταν αισθάνεστε κουρασμένοι ή όταν βρίσκεστε υπό την επίρροια ναρκωτικών, αλκοόλ ή φαρμάκων. Μια στιγμή απροσεξίας κατά τον χειρισμό του ηλεκτρικού εργαλείου μπορεί να προκαλέσει σοβαρούς τραυματισμούς.
- Να φοράτε πάντα τον ατομικό σας εξοπλισμό προστασίας και πάντα γυαλιά

προστασίας. Η χρήση του ατομικού σας εξοπλισμού προστασίας, όπως μάσκα σκόνης, αντιολισθητικά παπούτσια ασφαλείας, κράνος προστασίας ή ωτασπίδες, ανάλογα με το είδος και την εφαρμογή του ηλεκτρικού εργαλείου, μειώνει τον κίνδυνο τραυματισμών.

- Αποφύγετε την κατά λάθος έναρξη της λειτουργίας. Βεβαιωθείτε ότι το ηλεκτρικό εργαλείο είναι εκτός λειτουργίας πριν το συνδέσετε στην παροχή ρεύματος ή/και στην μπαταρία, πριν το σηκώσετε ή το μεταφέρετε. Αν ακουμπά το δάχτυλό σας τον διακόπτη κατά την μεταφορά του ηλεκτρικού εργαλείου ή αν συνδέσετε το εργαλείο στην παροχή ρεύματος, ενώ είναι αναμμένο, μπορεί να προκληθούν ατυχήματα.
- Αφαιρέστε εργαλεία ρύθμισης ή βιδολόγους, πριν θέσετε το ηλεκτρικό εργαλείο σε λειτουργία. Ένα εργαλείο ή ένας βιδολόγος που βρίσκεται μέσα σε περιστρεφόμενο τμήμα του εργαλείου μπορεί να προκαλέσει τραυματισμούς.
- Αποφύγετε μη κανονικές στάσεις του σώματος. Φροντίστε να στέκεστε σταθερά και να κρατάτε την ισορροπία σας ανά πάσα στιγμή. Μ' αυτόν τον τρόπο μπορείτε να ελέγξετε καλύτερα το ηλεκτρικό εργαλείο σε αναπάντεχες καταστάσεις.
- Φοράτε κατάλληλη ενδυμασία. Μην φοράτε φαρδιά ρούχα ή κοσμήματα. Κρατάτε μακριά από την περιοχή κοπής μαλλιά, ενδύματα και γάντια. Η ευρύχωρη, χαλαρή ενδυμασία, τα κοσμήματα ή τα μακριά μαλλιά μπορεί να πιαστούν στα κινούμενα τμήματα.
- Όταν μηχανοστάσιο και συνδεθούν διατάξεις αναρρόφησης και περισυλλογής σκόνης, βεβαιωθείτε ότι η σύνδεση και η χρήση γίνεται σωστά. Η χρήση συστήματος αναρρόφησης σκόνης μειώνει τους κινδύνους που προκαλεί η σκόνη.
- Μη νομίζετε ότι είστε ασφαλείς και μην αδιαφορείτε για τους κανόνες ασφαλείας σχετικά με τα ηλεκτρικά εργαλεία, ακόμη και εάν έχετε εξοικειωθεί με το ηλεκτρικό εργαλείο λόγω της συχνής χρήσης. Οι απρόσεκτοι χειρισμοί μπορεί να προκαλέσουν σοβαρούς τραυματισμούς εντός κλασμάτων δευτερολέπτου.

4) Χρήση και χειρισμός του ηλεκτρικού εργαλείου

- Μην υπερφορτίζετε το εργαλείο. Χρησιμοποιήστε για την εργασία σας το ανάλογο και κατάλληλο ηλεκτρικό εργαλείο. Με το κατάλληλο εργαλείο εργάζεστε καλύτερα και ασφαλέστερα στο καθορισμένο φάσμα απόδοσης.
- Μην χρησιμοποιείτε ηλεκτρικά εργαλεία των οποίων οι διακόπτες έχουν βλάβη. Ένα ηλεκτρικό εργαλείο που δεν είναι δυνατόν να ανάψει ή να σβήσει, είναι επικίνδυνο και πρέπει να επισκευαστεί.
- Τραβήξτε το φως από την πρίζα ή/και αφαιρέστε την μπαταρία, πριν κάνετε ρυθμίσεις στο εργαλείο ή αντικαταστήσετε ανταλλακτικά ή αποθηκεύσετε το εργαλείο. Αυτά τα μέτρα ασφαλείας εμποδίζουν την κατά λάθος έναρξη λειτουργίας του ηλεκτρικού εργαλείου.
- Φυλάξτε το ηλεκτρικό εργαλείο, όταν δεν το χρησιμοποιείτε, μακριά από τα παιδιά. Μην επιτρέψετε σε άτομα που δεν γνωρίζουν το εργαλείο ή δεν έχουν διαβάσει τις παρούσες οδηγίες, να το χρησιμοποιήσουν. Τα ηλεκτρικά εργαλεία είναι επικίνδυνα όταν τα χρησιμοποιούν άπειρα άτομα.
- Περιποιηθείτε το ηλεκτρικό εργαλείο με μεγάλη φροντίδα. Ελέγξτε αν λειτουργούν απρόσκοπτα τα κινούμενα τμήματα του εργαλείου, βεβαιωθείτε ότι δεν μπλοκάρουν, ελέγξτε αν τμήματα έχουν σπάσει ή έχουν φθαρεί σε βαθμό που να επηρεάζουν την κανονική λειτουργία του ηλεκτρικού εργαλείου. Τα φθαρμένα τμήματα πρέπει να επισκευάζονται πριν την χρήση του εργαλείου από ειδικευμένο προσωπικό από ένα εξουσιοδοτημένο συνεργείο εξυπηρέτησης πελατών. Για πολλά ατυχήματα η αιτία προέρχεται από ηλεκτρικά εργαλεία που δεν έχουν συντηρηθεί κανονικά.
- Τα εργαλεία κοπής πρέπει να είναι αιχμηρά και καθαρά. Τα περιποιημένα εργαλεία κοπής με αιχμηρές ακμές κοπής μπλοκάρουν λιγότερο και είναι πιο εύκολα στο χειρισμό.
- Χρησιμοποιήστε τα ηλεκτρικά εργαλεία, τα ανταλλακτικά, τα ένθετα εργαλεία κλπ. σύμφωνα με τις παρούσες οδηγίες. Λάβετε υπόψη κατά την χρήση τους τις συνθήκες εργασίας και την εργασία που πρέπει να εκτελέσετε. Η χρήση ηλεκτρικών εργαλείων για εφαρμογές που δεν προβλέπονται στο φάσμα λειτουργίας τους μπορεί να προκαλέσει επικίνδυνες καταστάσεις.
- Διατηρείτε τις λαβές και τις επιφάνειες τους στεγνές, καθαρές και χωρίς λάδι/γράσο. Οι ολισθηρές λαβές και οι επιφάνειες τους εμποδίζουν τον ασφαλή χειρισμό και έλεγχο του ηλεκτρικού εργαλείου σε αναπάντεχες καταστάσεις.
- Χρήση και χειρισμός του εργαλείου μπαταρίας
 - Φορτίστε τις μπαταρίες μόνο μέσα σε φορτιστές που προτείνει ο κατασκευαστής. Υπάρχει κίνδυνος πυρκαγιάς σε περίπτωση που χρησιμοποιηθούν συσσωρευτές (μπαταρίες) διαφορετικού τύπου απ' αυτόν που είναι κατάλληλος για το συγκεκριμένο εργαλείο.
 - Χρησιμοποιείτε στα ηλεκτρικά εργαλεία μόνο τις μπαταρίες που προορίζονται για το εκάστοτε εργαλείο. Η χρήση άλλων μπαταριών μπορεί να προκαλέσει τραυματισμούς και κίνδυνο πυρκαγιάς.
 - Διατηρείτε μπαταρίες που δεν χρησιμοποιούνται μακριά από συνδετήρες γραφείου, νομίσματα, κλειδιά, καρφιά, βίδες ή άλλα μεταλλικά μικροαντικείμενα που θα μπορούσαν να προκαλέσουν ενδοενοχόμενως μια υπεργεφύρωση των επαφών. Ένα βραχυκύκλωμα μεταξύ των επαφών της μπαταρίας μπορεί να προκαλέσει εγκαύματα ή πυρκαγιά.
 - Η λανθασμένη χρήση μπορεί να προκαλέσει διαρροή υγρού από την μπαταρία. Αποφύγετε κάθε επαφή με τα υγρά μπαταρίας. Ξεπλύνετε με νερό σε περιπτώσεις επαφής με τα υγρά. Αν τα υγρά έρθουν σ' επαφή με τα μάτια, συμβουλευτείτε επιπλέον έναν γιατρό. Τα υγρά διαρροής από μπαταρία μπορούν να προκαλέσουν δερματικούς ερεθισμούς ή εγκαύματα.
 - Μη χρησιμοποιείτε συσσωρευτές που έχουν καταστραφεί ή τροποποιηθεί. Συσσωρευτές που έχουν καταστραφεί ή τροποποιηθεί μπορεί να έχουν απρόβλεπτη συμπεριφορά και να οδηγήσουν σε φωτιά, έκρηξη ή κίνδυνο τραυματισμού.
- Μην εκθέτετε τους συσσωρευτές σε φωτιά ή πολύ υψηλές θερμοκρασίες. Η φωτιά ή θερμοκρασίες άνω των 130 °C (265 °F) μπορεί να προκαλέσουν έκρηξη.
- Τηρείτε όλες τις οδηγίες περί φόρτισης και μην φορτίζετε ποτέ το συσσω-

ρευτή ή το επαναφορτιζόμενο εργαλείο εκτός του θερμοκρασιακού εύρους που ορίζεται στις οδηγίες χρήσης. Η εσφαλμένη φόρτιση ή η φόρτιση εκτός του επιτρεπόμενου θερμοκρασιακού εύρους μπορούν να καταστρέψουν το συσσωρευτή και να αυξήσουν τον κίνδυνο πυρκαγιάς.

6) Σέρβις

- α) Η επισκευή του ηλεκτρικού εργαλείου σας πρέπει να πραγματοποιείται μόνο από εξειδικευμένο τεχνικό προσωπικό και μόνο με γνήσια ανταλλακτικά. Έτσι διατηρείται η ασφάλεια της συσκευής.
- β) Ποτέ μη συντηρείτε κατεστραμμένους συσσωρευτές. Ολόκληρη η συντήρηση των συσσωρευτών πρέπει να πραγματοποιείται μόνο από τον κατασκευαστή ή εξουσιοδοτημένα σημεία εξυπηρέτησης πελατών.

Υποδείξεις ασφαλείας για ηλεκτρικούς κουρμπασόδρους

⚠ ΠΡΟΕΙΔΟΠΟΙΗΣΗ

Διαβάστε όλες τις υποδείξεις ασφαλείας, τις οδηγίες, τις εικόνες και τα τεχνικά χαρακτηριστικά που διαθέτει το παρόν ηλεκτρικό εργαλείο. Η μη τήρηση των ακόλουθων οδηγιών μπορεί να προκαλέσει ηλεκτροπληξία, πυρκαγιά και/ή σοβαρούς τραυματισμούς.

Φυλάξτε όλες τις υποδείξεις ασφαλείας και τις οδηγίες για μελλοντική χρήση.

- Μη χρησιμοποιείτε το ηλεκτρικό εργαλείο εάν έχει υποστεί βλάβη. Υπάρχει κίνδυνος ατυχήματος.
- Κατά την κάμψη μην πιάνετε την περιοχή μεταξύ σωλήνα και εξαρτήματος κάμψης. Υπάρχει κίνδυνος τραυματισμού.
- Άτομα που σας συνοδεύουν στην εργασία σας πρέπει να προστατεύονται από τον κινούμενο σωλήνα κατά τη διάρκεια κάμψης. Κίνδυνος τραυματισμού.
- Να είστε προσεκτικοί κατά την κάμψη με κουρμπασόδρους της REMS. Οι κουρμπασόδροι αυτοί αναπτύσσουν υψηλή δύναμη κάμψης. Σε περίπτωση μη ορθής χρήσης υπάρχει κίνδυνος τραυματισμού.
- Μην αφήνετε ποτέ το ηλεκτρικό εργαλείο να λειτουργεί χωρίς επίβλεψη. Σε περίπτωση μεγάλων παύσεων εργασίας απενεργοποιείτε το ηλεκτρικό εργαλείο και αφαιρείτε το βύσμα/το συσσωρευτή. Εάν οι ηλεκτρικές συσκευές μένουν ανεπιτήρητες, ενδέχεται να προκύψουν κίνδυνοι, οι οποίοι μπορεί να προκαλέσουν υλικές και/ή σωματικές ζημιές.
- Αφήνετε το ηλεκτρικό εργαλείο στα χέρια μόνο καταρισμένων ατόμων. Άτομα νεαρής ηλικίας επιτρέπεται να χρησιμοποιούν το ηλεκτρικό εργαλείο μόνο όταν είναι άνω των 16 ετών και μόνο στο πλαίσιο της ολοκλήρωσης της επαγγελματικής τους κατάρτισης και εφόσον έχουν τεθεί υπό την επίβλεψη καταρισμένου ατόμου.
- Παιδιά και άτομα που λόγω φυσικών, αισθητικών ή πνευματικών ικανοτήτων τους ή απειρίας ή έλλειψης γνώσης δεν είναι σε θέση να χειρίζονται με ασφάλεια το ηλεκτρικό εργαλείο δεν επιτρέπεται να το χρησιμοποιούν χωρίς την επίβλεψη ή τις οδηγίες ενός υπεύθυνου. Σε αντίθετη περίπτωση υπάρχει κίνδυνος εσφαλμένου χειρισμού και τραυματισμών.
- Ελέγχετε τακτικά το καλώδιο σύνδεσης του ηλεκτρικού εργαλείου και τα καλώδια προέκτασης για τυχόν βλάβες. Σε περίπτωση βλάβης τους, πρέπει να αντικαθίστανται από εξειδικευμένο τεχνικό προσωπικό ή από εξουσιοδοτημένο και συμβεβλημένο συνεργείο εξυπηρέτησης πελατών της REMS.
- Χρησιμοποιείτε μόνο εγκεκριμένα και αναλόγως επισημασμένα καλώδια προέκτασης με επαρκές εμβαδόν διατομής. Χρησιμοποιείτε καλώδια προέκτασης μέγιστου μήκους 10 μ. με εμβαδόν διατομής 1,5 mm²; 10–30 μ. με εμβαδόν διατομής 2,5 mm².
- Στα σπρέι κάμψης σε δοχεία ψεκασμού της REMS περιέχεται φιλικό μεν προς το περιβάλλον, αλλά επικίνδυνο προς ανάφλεξη αέριο (βουτάνιο). Τα δοχεία ψεκασμού βρίσκονται υπό πίεση, μην τα ανοίγετε βίαια. Διατηρείτε τα μακριά από την ηλικιακή ακτινοβολία και θερμοκρασίες άνω των 50°C. Τα δοχεία ψεκασμού μπορεί να σκάσουν, κίνδυνος τραυματισμού.

Υποδείξεις ασφαλείας για πρέσες

⚠ ΠΡΟΕΙΔΟΠΟΙΗΣΗ

Διαβάστε όλες τις υποδείξεις ασφαλείας, τις οδηγίες, τις εικόνες και τα τεχνικά χαρακτηριστικά που διαθέτει το παρόν ηλεκτρικό εργαλείο. Η μη τήρηση των ακόλουθων οδηγιών μπορεί να προκαλέσει ηλεκτροπληξία, πυρκαγιά και/ή σοβαρούς τραυματισμούς.





Φυλάξτε όλες τις υποδείξεις ασφαλείας και τις οδηγίες για μελλοντική χρήση.

- Χρησιμοποιείτε το συσσωρευτή μόνο σε ηλεκτρικά εργαλεία της REMS. Μόνο έτσι προστατεύεται ο συσσωρευτής από επικίνδυνη υπερφόρτωση.
- Χρησιμοποιείτε αποκλειστικά γνήσιους συσσωρευτές της REMS με την τάση που αναγράφεται στην πλακέτα χαρακτηριστικών. Η χρήση άλλων συσσωρευτών μπορεί να προκαλέσει τραυματισμούς και κίνδυνο πυρκαγιάς λόγω εκρηγνυόμενων συσσωρευτών.
- Χρησιμοποιείτε το συσσωρευτή και τον ταχυφορτιστή μόνο στο συγκεκριμένο εύρος θερμοκρασίας λειτουργίας.
- Φορτίζετε τους συσσωρευτές REMS μόνο στον ταχυφορτιστή της REMS. Σε περίπτωση χρήσης ακατάλληλου φορτιστή υπάρχει κίνδυνος πυρκαγιάς.
- Πριν την πρώτη χρήση φορτίζετε το συσσωρευτή πλήρως στον ταχυφορτιστή, ώστε να έχετε μέγιστη απόδοση. Οι συσσωρευτές παραδίδονται μερικώς φορτισμένοι.
- Περνάτε το συσσωρευτή REMS ευθεία και όχι με βία μέσα στη σχετική κοιλότητα. Υπάρχει κίνδυνος παραμόρφωσης των επαφών του συσσωρευτή και πρόκλησης ζημιάς σε αυτόν.
- Προστατεύετε τους συσσωρευτές από τη ζέση, την ηλικιακή ακτινοβολία, τη φωτιά και την υγρασία. Υπάρχει κίνδυνος έκρηξης και πυρκαγιάς.
- Μη χρησιμοποιείτε τους συσσωρευτές σε εκρηκτικές περιοχές και σε περι-

βάλλον π.χ. εύφλεκτων αερίων, διαλυτικών, σκόνης, ατμών, υγρασίας. Υπάρχει κίνδυνος έκρηξης και πυρκαγιάς.

- Μην ανοίγετε τους συσσωρευτές και μην προβαίνετε σε κατασκευαστικές τροποποιήσεις σε αυτούς. Υπάρχει κίνδυνος έκρηξης και πυρκαγιάς λόγω βραχυκυκλώματος.
- Μη χρησιμοποιείτε συσσωρευτές με ελαττωματικό περίβλημα ή κατεστραμμένες επαφές. Σε περίπτωση ζημιάς και μη ορθής χρήσης του συσσωρευτή μπορεί να δημιουργηθούν ατμοί. Οι ατμοί μπορεί να ερεθίσουν τις αναπνευστικές οδούς. Φροντίστε για καθαρό αέρα και σε περίπτωση ενοχλήσεων αναζητήστε ιατρική βοήθεια.
- Σε περίπτωση εσφαλμένης χρήσης, υπάρχει περίπτωση εκροής υγρού από το συσσωρευτή. Μην αγγίζετε το υγρό. Το εκρέον υγρό μπορεί να προκαλέσει δερματικούς ερεθισμούς ή εγκαύματα. Σε περίπτωση επαφής, ξεπλύνετε άμεσα με νερό. Σε περίπτωση εισχώρησης του υγρού στα μάτια, αναζητήστε ιατρική βοήθεια.
- Τηρείτε τις υποδείξεις ασφαλείας που είναι τυπωμένες επάνω στο συσσωρευτή και τον ταχυφορτιστή.
- Κρατάτε τους μη χρησιμοποιημένους συσσωρευτές μακριά από συνδετήρες, νομίσματα, κλειδιά, καρφιά, βίδες ή άλλα μικρά μεταλλικά αντικείμενα που θα μπορούσαν να προκαλέσουν βραχυκύκλωση των επαφών. Υπάρχει κίνδυνος έκρηξης και πυρκαγιάς λόγω βραχυκυκλώματος.
- Αφαιρείτε το συσσωρευτή πριν από μακρά φύλαξη/αποθήκευση του ηλεκτρικού εργαλείου. Προστατεύετε τις επαφές του συσσωρευτή από βραχυκύκλωμα, π.χ. με ένα κάλυμμα. Έτσι μειώνεται ο κίνδυνος εκροής υγρού από το συσσωρευτή.
- Μην απορρίπτετε τους ελαττωματικούς συσσωρευτές στα οικιακά απορρίμματα. Παραδίδετε τους ελαττωματικούς συσσωρευτές σε ένα εξουσιοδοτημένο και συμβεβλημένο συνεργείο εξυπηρέτησης πελατών της REMS ή σε μία εγκεκριμένη επιχείρηση διάθεσης αποβλήτων. Προσοχή στην εκάστοτε εθνική νομοθεσία. Βλ. επίσης σημείο 6. Διάθεση.
- Φυλάξτε τους συσσωρευτές μακριά από τα παιδιά. Οι συσσωρευτές μπορούν να είναι επικίνδυνοι για τη ζωή, λόγω κατάποσης, γι' αυτό αναζητάτε άμεσα ιατρική βοήθεια.
- Αποφεύγετε την επαφή με συσσωρευτές που παρουσιάζουν διαρροή. Το εκρέον υγρό μπορεί να προκαλέσει δερματικούς ερεθισμούς ή εγκαύματα. Σε περίπτωση επαφής, ξεπλύνετε άμεσα με νερό. Σε περίπτωση εισχώρησης του υγρού στα μάτια, αναζητήστε ιατρική βοήθεια.
- Αφαιρείτε τους συσσωρευτές από το ηλεκτρικό εργαλείο εάν έχουν τελειώσει. Έτσι μειώνεται ο κίνδυνος εκροής υγρού από τους συσσωρευτές.
- Ποτέ μη φορτίζετε μπαταρίες, μην τις αποσυναρμολογείτε, μην τις πετάτε ποτέ στη φωτιά και ποτέ μην δημιουργείτε βραχυκύκλωμα. Οι μπαταρίες μπορεί να προκαλέσουν πυρκαγιά και να εκραγούν. Υπάρχει κίνδυνος τραυματισμού.

Επεξήγηση συμβόλων

- ⚠ ΠΡΟΕΙΔΟΠΟΙΗΣΗ** Κίνδυνος μέτριου βαθμού, μη τήρηση θα μπορούσε να επιφέρει θάνατο ή σοβαρούς τραυματισμούς (μη αντιστρεπτούς).
- ⚠ ΠΡΟΣΟΧΗ** Κίνδυνος χαμηλού βαθμού, μη τήρηση θα μπορούσε να επιφέρει μέτριους τραυματισμούς (αντιστρεπτούς).
- ΕΙΔΟΠΟΙΗΣΗ** Υλικές ζημιές, χωρίς υπόδειξη ασφαλείας! Χωρίς κίνδυνο τραυματισμού.
-  Πριν τη θέση σε λειτουργία διαβάστε τις οδηγίες χρήσης
-  Χρησιμοποιείτε υποσπίδες
-  Το ηλεκτρικό εργαλείο αντιστοιχεί στην κατηγορία προστασίας II
-  Φιλική για το περιβάλλον αποκομιδή
-  Σήμανση συμμόρφωσης CE

1. Τεχνικά στοιχεία

Προορισμός χρήσης

⚠ ΠΡΟΕΙΔΟΠΟΙΗΣΗ

Οι μηχανές REMS Curvo και REMS Akku-Curvo προορίζονται για την εν ψυχρώ κάμψη-εφελκυσμό σωλήνων έως 180°. Η REMS Curvo 50 προορίζεται για την εν ψυχρώ κάμψη-εφελκυσμό σωλήνων έως 90°. Όλες οι άλλες χρήσεις δεν συμφωνούν με τον προορισμό χρήσης και γι' αυτό το λόγο δεν είναι επιτρεπτές.

1.1. Παραδοτέος εξοπλισμός

- REMS Curvo: Ηλεκτρικός κουρμπασόδρος, πείρος ασφάλισης, εξαρτήματα κάμψης και ολισθητήρες σύμφωνα με το σετ παραγγελίας, οδηγίες χρήσης, μεταλλική κασετίνα.
- REMS Curvo 50: Ηλεκτρικός κουρμπασόδρος, τετράγωνος οδηγός κάμψης 35–50, στήριγμα 35–50, πείρος ασφάλισης, οδηγίες χρήσης, κιβώτιο μεταφοράς.
- REMS Akku-Curvo: Επαναφορτιζόμενος κουρμπασόδρος, συσσωρευτής Li-Ion, ταχυφορτιστής Li-Ion/Ni-Cd, πείρος ασφάλισης, εξαρτήματα κάμψης και ολισθητήρες σύμφωνα με το σετ παραγγελίας, οδηγίες χρήσης, μεταλλική κασετίνα.

1.2. Κωδικοί προϊόντων

Κινητήρια μηχανή REMS Curvo	580000
Κινητήρια μηχανή REMS Curvo 50	580100
Κινητήρια μηχανή REMS Akku-Curvo Li-Ion	580002
Τετράγωνος οδηγός κάμψης 35–50, στήριγμα 35–50 (REMS Curvo 50)	582110
Τετράγωνος οδηγός κάμψης 10–40, στήριγμα 10–40 (REMS Curvo 50)	582120
Πείρος ασφάλισης	582036
Ταχυφορτιστής Li-Ion/Ni-Cd (REMS Akku-Curvo)	571560
Συσσωρευτής Li-Ion 18 V, 3,0 Ah (REMS Akku-Curvo)	565225
Σπρέι κάμψης REMS, 400 ml	140120
Στήριγμα μηχανής 3B	586100
Στήριγμα μηχανής WB	586150
Μεταλλική κασετίνα (REMS Curvo)	586000
Μεταλλική κασετίνα (REMS Akku-Curvo)	586015
Κιβώτιο μεταφοράς (REMS Curvo 50)	590160
Μεταλλική κασετίνα (εξάρτημα κάμψης και ολισθητήρας από REMS Curvo 50)	586012
REMS CleanM	140119
Εξαρτήματα κάμψης και ολισθητήρες	βλ. Εικ. 3

με προστατευτική μόνωση, και καταστολή ραδιοπαρεμβολών 110 V~; 50–60 Hz; 65 W
10,8–18 V =
με προστατευτική μόνωση, και καταστολή ραδιοπαρεμβολών

1.3. Περιοχή εργασίας

Εάν η κρύα κάμψη είναι σωστή, δεν θα πρέπει να δημιουργούνται ρωγμές ή πτυχές. Ποιότητες σωλήνων και διαστάσεις που δεν διασφαλίζουν κάτι τέτοιο, δεν επιτρέπονται για κάμψη με τις REMS Curvo, REMS Curvo 50 και REMS Akku-Curvo.

Οι σκληροί χαλκοσωλήνες, διαμέτρου έως Ø 18 mm, μπορούν να κυρτώσουν υπό κρύα κατάσταση, σύμφωνα με το πρότυπο DIN EN 1057, ενώ πρέπει να τηρούνται οι ελάχιστες ακτίνες κάμψης. Υπάρχει η δυνατότητα παράδοσης εξαρτημάτων κάμψης και ολισθητήρων για μεγαλύτερες ακτίνες κάμψης.

REMS Curvo

- Σκληροί, ημίσκληροι, μαλακοί χαλκοσωλήνες, και με λεπτό τοίχωμα, Ø 10–35 mm, Ø ¼–1".
- Μαλακοί επενδυμένοι χαλκοσωλήνες, και με λεπτό τοίχωμα, Ø 10–18 mm.
- Ανοξειδωτοί χαλυβδοσωλήνες των συστημάτων πρεσαριστής προσαρμογής Ø 12–28 mm.
- Επενδυμένοι σωλήνες από ανθρακοχάλυβα των συστημάτων πρεσαριστής προσαρμογής Ø 12–28 mm.
- Μαλακοί χαλυβδοσωλήνες ακριβείας Ø 10–28 mm.
- Χαλυβδοσωλήνες DIN EN 10255 (DIN 2440) Ø ¼"–¾".
- Σωλήνες ηλεκτρικών εγκαταστάσεων DIN EN 50086 Ø 16–32 mm.
- Σωλήνες σύνδεσης Ø 14–40 mm.

Μέγιστη γωνία κάμψης 180°

REMS Curvo 50

- Χαλυβδοσωλήνες DIN EN 10255 (DIN 2440) Ø ¼"–1".
- Σκληροί, ημίσκληροι και μαλακοί χαλκοσωλήνες Ø 10–42 mm.
- Χαλκοσωλήνες με λεπτό τοίχωμα Ø 10–35 mm.
- Ανοξειδωτοί χαλυβδοσωλήνες των συστημάτων πρεσαριστής προσαρμογής Ø 12–42 mm.
- (Επενδυμένοι) σωλήνες από ανθρακοχάλυβα για συστήματα πρεσαριστής προσαρμογής Ø 12–42 (28) mm.
- Σωλήνες σύνδεσης Ø 14–50 mm.
- Μαλακοί χαλυβδοσωλήνες ακριβείας Ø 10–28 mm.
- Σωλήνες ηλεκτρικών εγκαταστάσεων DIN EN 50086 Ø 16–32 mm.

Μέγιστη γωνία κάμψης 90°

REMS Akku-Curvo

- Σκληροί, ημίσκληροι, μαλακοί χαλκοσωλήνες, και με λεπτό τοίχωμα, Ø 10–28 mm, Ø ¼–1".
- Μαλακοί επενδυμένοι χαλκοσωλήνες, και με λεπτό τοίχωμα, Ø 10–18 mm.
- Ανοξειδωτοί χαλυβδοσωλήνες των συστημάτων πρεσαριστής προσαρμογής Ø 12–28 mm.
- Επενδυμένοι σωλήνες από ανθρακοχάλυβα των συστημάτων πρεσαριστής προσαρμογής Ø 12–28 mm.
- Μαλακοί χαλυβδοσωλήνες ακριβείας Ø 10–28 mm.
- Χαλυβδοσωλήνες DIN EN 10255 (DIN 2440) Ø ¼"–½".
- Σωλήνες ηλεκτρικών εγκαταστάσεων DIN EN 50086 Ø 16–25 mm.
- Σωλήνες σύνδεσης Ø 14–32 mm

Μέγιστη γωνία κάμψης 180°

1.4. Αριθμός στροφών Curvo Curvo 50 Akku-Curvo

Αδιαβάθμητα ρυθμιζόμενος αριθμός στροφών	0...4 min ⁻¹	0...1 min ⁻¹	0...3,33 min ⁻¹
--	-------------------------	-------------------------	----------------------------

1.5. Στοιχεία ηλεκτρικής εγκατάστασης

REMS Curvo,	230 V~, 50–60 Hz; 1000 W ή
REMS Curvo 50	110 V~, 50–60 Hz; 1000 W
	Διακοπτόμενη λειτουργία S3 15% (AB 2/14 λεπτά), με προστατευτική μόνωση, αντιπαρασιτική διάταξη. Είδος προστασίας IP 20.
REMS Akku-Curvo	18 V =; 3,0 Ah
Ταχυφορτιστής	Είσοδος 230 V~; 50–60 Hz; 65 W Έξοδος 10,8–18 V =

1.6. Διαστάσεις (mm)	Curvo	Curvo 50	Akku-Curvo
MxΠxΥ:	585x215x140 (23"x8½"x5½")	640x240x95 (25"x9½"x3¾")	540x280x140 (21¼"x11"x5½")

1.7. Βάρη	Curvo	Curvo 50	Akku-Curvo
Κινητήρια συσκευή	8,3 kg (18,3 lb)	16,9 kg (37,3 lb)	8,6 kg (incl.Μπαταρία) (19,0 lb)
Καλίμπρες κάμψης	0,2..3,8 kg (0,4..8,4 lb)	4,44..7,8 kg (9,7..17,2 lb)	0,2..2,6 kg (0,4..5,7 lb)
Οδηγοί ολίσθησης	0,1..0,2 kg (0,2..0,4 lb)	0,2..0,4 kg (0,4..0,9 lb)	0,1..0,2 kg (0,2..0,4 lb)
Πείρος	0,4 kg (0,9 lb)	0,4 kg (0,9 lb)	0,4 kg (0,9 lb)
Μπαταρία REMS Li-Ion 18 V, 3,2 Ah			0,7 kg (1,5 lb)

1.8. Στοιχεία θορύβου			
Τιμή εκπομπής στη θέση εργασίας	93 dB (A)	92 dB (A)	81 dB (A)
Στάθμη ηχητικής πίεσης	L _{pA} = 86 dB (A)	88 dB (A)	75 dB (A)
Στάθμη ηχητικής πίεσης	L _{wA} = 97 dB (A)	88 dB (A)	88 dB (A)
Αβεβαιότητα	K = 3 dB (A)		

1.9. Δονήσεις			
Πραγματική τιμή επιτάχυνσης	< 2,5 m/s ² K = 1,5 m/s ²	2,5 m/s ²	2,5 m/s ²

Η συγκεκριμένη τιμή εκπομπής δόνησης μετρήθηκε σύμφωνα με μια πρότυπη διαδικασία ελέγχου και μπορεί να χρησιμοποιηθεί προς σύγκριση με μια άλλη συσκευή. Η συγκεκριμένη τιμή εκπομπής δόνησης μπορεί να χρησιμοποιηθεί και ως εισαγωγική αξιολόγηση της έκθεσης.

⚠ ΠΡΟΣΟΧΗ

Η τιμή εκπομπής δόνησης ενδέχεται να διαφέρει από την ενδεικτική τιμή, κατά την πραγματική χρήση της συσκευής, αναλόγως του τρόπου χρήσης της συσκευής. Σε συνάρτηση με τις πραγματικές συνθήκες χρήσης (περιοδική λειτουργία) ενδέχεται να χρειάζεται η λήψη μέτρων ασφαλείας για την προστασία του χειριστή.

2. Θέσης σε λειτουργία για πρώτη φορά

2.1. Ηλεκτρική σύνδεση

⚠ ΠΡΟΕΙΔΟΠΟΙΗΣΗ

Προσοχή στην τάση δικτύου! Πριν συνδέσετε τον ηλεκτρικό κουρμπασόδρομο ή τον ταχυφορτιστή, ελέγχετε εάν η αναγραφόμενη στην πλακέτα χαρακτηριστικών τάση αντιστοιχεί με την τάση δικτύου. Σε εργοστάσια, υγρά περιβάλλοντα, σε εσωτερικούς και εξωτερικούς χώρους ή σε παρόμοια σημεία τοποθέτησης λειτουργείτε τον ηλεκτρικό κουρμπασόδρομο στο δίκτυο μόνο μέσω ρελέ διαφυγής (διακόπτης FI), το οποίο διακόπτει την παροχή ενέργειας, μόλις το ρεύμα διαρροής προς τη γείωση υπερβεί τα 30 mA για 200 ms.

Μπαταρίες

ΕΙΔΟΠΟΙΗΣΗ

Εισάγετε πάντοτε τη μπαταρία (17) κάτω στην κινητήρια μηχανή και/ή στον ταχυφορτιστή. Η λοξή τοποθέτηση προκαλεί βλάβη στις επαφές και μπορεί να οδηγήσει σε βραχυκύκλωμα, με αποτέλεσμα τη ζημία στην μπαταρία.

Βαθιά εκφόρτιση λόγω χαμηλής τάσης

Δεν επιτρέπεται πτώση της τάσης των μπαταριών Li-Ion κάτω από την ελάχιστη τάση, ειδήλλως υπάρχει περίπτωση βλάβης της μπαταρίας λόγω "βαθιάς εκφόρτισης". Οι κυψέλες των μπαταριών Li-Ion της REMS έχουν προφορτιστεί με την παράδοση κατά περ. 40 %. Γι' αυτό και οι μπαταρίες Li-Ion πρέπει να φορτίζονται πριν τη χρήση και να επαναφορτίζονται τακτικά. Εάν δεν τηρηθεί αυτή η προδιαγραφή των κατασκευαστών των κυψελών υπάρχει περίπτωση βλάβης της μπαταρίας Li-Ion λόγω βαθιάς εκφόρτισης.

Βαθιά εκφόρτιση λόγω αποθήκευσης

Εάν μία σχετικά χαμηλά φορτισμένη μπαταρία Li-Ion αποθηκευθεί μπορεί - σε περίπτωση μακράς αποθήκευσης - να αποφορτιστεί και να καταστραφεί. Γι' αυτό οι μπαταρίες Li-Ion πρέπει να φορτίζονται πριν την αποθήκευση και να επαναφορτίζονται το αργότερο μετά από έξι μήνες και οπωσδήποτε πριν από εκ νέου επιβάρυνση.

ΕΙΔΟΠΟΙΗΣΗ

Πριν τη χρήση φορτίστε τη μπαταρία. Επαναφορτίστε τακτικά τις μπαταρίες Li-Ion ώστε να αποφεύγετε την πιθανότητα βαθιάς εκφόρτισης. Σε περίπτωση βαθιάς εκφόρτισης προκαλείται βλάβη στη μπαταρία.

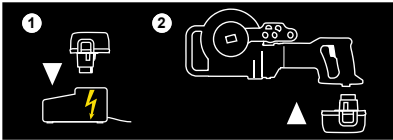

Για τη φόρτιση χρησιμοποιείτε μόνο ταχυφορτιστή REMS. Οι καινούριες και επί μακρόν μη χρησιμοποιημένες μπαταρίες Li-Ion φτάνουν την πλήρη χωρητικότητα μετά από αρκετές φορτίσεις. Δεν επιτρέπεται η φόρτιση μη επαναφορτιζόμενων μπαταριών.

Ταχυφορτιστής Li-Ion/Ni-Cd (Κωδ. πρ. 571560)

Εάν το βύσμα είναι τοποθετημένο, η πράσινη λυχνία ελέγχου ανάβει συνεχώς πράσινη. Εάν έχει τοποθετηθεί μπαταρία στον ταχυφορτιστή, μία πράσινη λυχνία ελέγχου που αναβοσβήνει δείχνει ότι ο συσσωρευτής φορτίζεται. Εάν η πράσινη λυχνία ελέγχου ανάβει συνεχώς, ο συσσωρευτής έχει φορτίσει. Εάν μία κόκκινη λυχνία ελέγχου αναβοσβήνει κόκκινη, ο συσσωρευτής παρουσιάζει πρόβλημα. Εάν η λυχνία ελέγχου ανάβει διαρκώς κόκκινη, η θερμοκρασία του ταχυφορτιστή και/ή του συσσωρευτή κυμαίνεται εκτός του επιτρεπόμενου φάσματος λειτουργίας των 0°C έως +40°C.

ΕΙΔΟΠΟΙΗΣΗ

Οι ταχυφορτιστές δεν είναι κατάλληλοι προς χρήση σε εξωτερικούς χώρους.

2.2. Επιλογή των εργαλείων κάμψης

REMS Curvo (Εικ. 1a), REMS Akku-Curvo (Εικ. 1c)

Τοποθετήστε εξάρτημα κάμψης ανάλογο του μεγέθους του σωλήνα (1) στον τετράγωνο οδηγό κάμψης (2). Η υποδοχή είναι έτσι σχεδιασμένη, ώστε το εξάρτημα κάμψης να μπορεί να τοποθετηθεί πλήρως μόνο σε μία κατεύθυνση. Προετοιμάστε ολισθητήρα ανάλογο του μεγέθους του σωλήνα (3) και τον πείρο ασφάλισης (4).

REMS Curvo 50 (Εικ. 1b), Ø 35–50

Τοποθετήστε εξάρτημα κάμψης ανάλογο του μεγέθους του σωλήνα (1) στον τετράγωνο οδηγό κάμψης 35–50 (12). Η υποδοχή είναι έτσι σχεδιασμένη, ώστε το εξάρτημα κάμψης να μπορεί να τοποθετηθεί πλήρως μόνο σε μία κατεύθυνση. Προετοιμάστε ολισθητήρα ανάλογο του μεγέθους του σωλήνα (3), το στήριγμα 35–50 (11) και τον πείρο ασφάλισης (4).

REMS Curvo 50 (Εικ. 1b), Ø 10–40

Αφαιρέστε τον τετράγωνο οδηγό κάμψης 35–50 (12) και τοποθετήστε τετράγωνο οδηγό κάμψης 10–40 (14) στην κινητήρια μηχανή. Τοποθετήστε εξάρτημα κάμψης ανάλογο του μεγέθους του σωλήνα (Εικ. 1a (1)) στον τετράγωνο οδηγό κάμψης 10–40 (14). Η υποδοχή είναι έτσι σχεδιασμένη, ώστε το εξάρτημα κάμψης να μπορεί να τοποθετηθεί πλήρως μόνο σε μία κατεύθυνση. Προετοιμάστε ολισθητήρα ανάλογο του μεγέθους του σωλήνα (3), το στήριγμα 10–40 (13) και τον πείρο ασφάλισης (4).

ΕΙΔΟΠΟΙΗΣΗ

Σε όλα τα μεγέθη των REMS Curvo 50 το στήριγμα 35–50 (11) ή το στήριγμα 10–40 (13) πρέπει να τοποθετείται επάνω από το σύνδεσμο σωλήνωσης ολίσθησης και κάμψης. Μέχρι και τα μεγέθη 24 R75 (% R75) πρέπει να τοποθετείται επιπλέον το στήριγμα κάτω (15). Αυτό αναρτάται από τη μία πλευρά στο τετράγωνο κολάρο του τετράγωνου οδηγού κάμψης 10–40 (14), ενώ από την άλλη πλευρά τοποθετείται στο περίβλημα με την κοπιλία ασφάλισης (16) στην εξωτερική οπή υποδοχής του στηρίγματος κάτω (15). (βλ. 3.1.).

Σε περίπτωση κάμψης χωρίς αυτό το στήριγμα κάτω η κινητήρια μηχανή θα υποστεί ζημιά!

3. Λειτουργία



Χρησιμοποιείτε υγροασπίδες

3.1. Διαδικασία λειτουργίας

Γυρίστε/ωθήστε το δακτύλιο ρύθμισης/τον ολισθητήρα (7) στη θέση «L» (κίνηση προς τα πίσω). Πιέστε το βηματικό διακόπτη ασφαλείας(8) πιάνοντας ταυτόχρονα τη λαβή κινητήρα (9). Το εξάρτημα κάμψης στρέφεται προς τα δεξιά στην αρχική του θέση προς το σταθερό αναστολέα. Αφήστε ελεύθερο το βηματικό διακόπτη ασφαλείας αν γίνεται **πριν** αγγίξει το σταθερό αναστολέα, για να ακουμπήσει σταματώντας πάνω σ' αυτόν μαλακά, ώστε ο ενσωματωμένος συμπλέκτης ολίσθησης να μην επιβαρύνεται χωρίς λόγο. Γυρίστε/ωθήστε το δακτύλιο ρύθμισης/τον ολισθητήρα (7) στη θέση «R» (κίνηση προς τα εμπρός). Τοποθετήστε το σωλήνα στο εξάρτημα κάμψης έτσι, ώστε το άκρο του σωλήνα να εξέχει τουλάχιστον 10 mm από τον πείρο (10). Στα μεγέθη σωλήνων 22–50 mm ο σωλήνας πρέπει να πιέζεται μέσα στην ακτίνα του εξαρτήματος κάμψης. Τοποθετήστε τον ανάλογο ολισθητήρα (3), καθώς και τον πείρο ασφάλισης (4) στη σχετική οπή της συσκευής.

ΕΙΔΟΠΟΙΗΣΗ

Σε όλα τα μεγέθη των REMS Curvo 50 το στήριγμα 35–50 (11) ή το στήριγμα 10–40 (13) πρέπει να τοποθετείται επάνω από το σύνδεσμο σωλήνωσης ολίσθησης και κάμψης. Μέχρι και τα μεγέθη 24 R75 (% R75) πρέπει να τοποθετείται επιπλέον το στήριγμα κάτω (15). Αυτό αναρτάται από τη μία πλευρά στο τετράγωνο κολάρο του τετράγωνου οδηγού κάμψης 10–40 (14), ενώ από την άλλη πλευρά τοποθετείται στο περίβλημα με την κοπιλία ασφάλισης (16) στην εξωτερική οπή υποδοχής του στηρίγματος κάτω (15).

Σε περίπτωση κάμψης χωρίς αυτό το στήριγμα κάτω η κινητήρια μηχανή θα υποστεί ζημιά!

Προσοχή, καθώς ο πείρος ασφάλισης (4) για μεγέθη έως 22 mm πρέπει να τοποθετείται στην αριστερή οπή υποδοχής (5) και για μεγέθη από 28 mm στη δεξιά οπή υποδοχής (6).

Πιέστε το βηματικό διακόπτη ασφαλείας (8). Ο σωλήνας κάμπτεται. Προς το τέλος της επιθυμητής κάμψης πιέζετε ελαφρά το διακόπτη. Έτσι, φτάνετε στο τελικό σημείο αργά και με ακρίβεια. Κάθε εξάρτημα κάμψης διαθέτει μία κλίμακα, η οποία μαζί με τη σήμανση/την εξωτερική ακμή του ολισθητήρα επιπρέπει την ακριβή κατασκευή τόξων έως 180°/ Curvo 50 έως 90°. Φυσικά, τα διάφορα υλικά αναπηδούν προς τα πίσω διαφορετικά. Όταν ετοιμάζεται ένα τόξο 180°/ Curvo 50: 90° και δεν επιτευχθεί η τεμαχική θέση, αντιδρά ξανά ο συμπλέκτης ολίσθησης. Αφήστε ελεύθερο το βηματικό διακόπτη ασφαλείας **αμέσως**. Γυρίστε/ωθήστε το δακτύλιο ρύθμισης/τον ολισθητήρα (7) στη θέση «L» (κίνηση προς τα πίσω). Αφήστε το εξάρτημα κάμψης να κυλίσει πίσω μερικές μοίρες, πιέζοντας ελαφρώς το βηματικό διακόπτη ασφαλείας (8), έως ότου ο σωλήνας χαλαρώσει. Τραβήξτε τον πείρο ασφάλισης(4) και αφαιρέστε τον κεκαμμένο σωλήνα. Σε περίπτωση επί τόπου κάμψης και με ελαφρά εξαγωγή του κεκαμμένου σωλήνα, μπορεί να τραβηχτεί και το εξάρτημα κάμψης. Αφήνετε το εξάρτημα κάμψης να κυλάει πίσω στην αρχική θέση πάντα **μετά** την εξαγωγή του σωλήνα, διότι, σε αντίθετη περίπτωση, το τόξο που δημιουργείται μπορεί να υποστεί ζημιά. Κατά την κάμψη μη ανοξειδωτων χαλυβδοσωλήνων συστημάτων πρεσαριστής προσαρμογής πρέπει να προσέχετε ώστε η σήμανση στο σωλήνα να μην εφάπτεται στην περιοχή στεγάνωσης της πρεσαριστής σύνδεσης λόγω του πείρου (10).

3.2. Κάμψη σύμφωνα με τις διαστάσεις

Εάν πρέπει να υπάρχει τόξο σε συγκεκριμένο σημείο του σωλήνα, τότε πρέπει να διεξαχθεί διόρθωση του μήκους σύμφωνα με το μέγεθος του σωλήνα. Για ένα τόξο 90°/45° πρέπει να συνυπολογιστεί διορθωτική διάσταση X που δίνεται στην Εικ. 2. Θα πρέπει δηλαδή η ονομαστική διάσταση L να κοντύνει κατά το ποσό X. Εάν π.χ. ένα τόξο 90° στο μέγεθος σωλήνα 22 με ακτίνα κάμψης 77 η διάσταση είναι L=400 mm, τότε η γραμμή μέτρησης στο σωλήνα πρέπει να τοποθετηθεί στα 319 mm. Αυτή η γραμμή πρέπει στη συνέχεια να μπει – όπως φαίνεται στην Εικ. 2 – στο σήμα 0 του εξαρτήματος κάμψης.

3.3. Στήριγμα συσκευής REMS Curvo, REMS Akku-Curvo

Ως πρόσθετα εξαρτήματα διατίθενται ρυθμιζόμενα σε ύψος στηρίγματα μηχανών 3B (Κωδ. πρ. 586100) ή, για τη στερέωση σε πάγκους εργασίας, ρυθμιζόμενα σε ύψος στηρίγματα μηχανών WB (Κωδ. πρ. 586150).

3.4. Λιπαντικό κάμψης

Το σπρέι κάμψης της REMS (Κωδ. πρ. 140120) διασφαλίζει μόνιμη λιπαντική προστασία για μειωμένη δύναμη και ομοιόμορφη κάμψη. Ανθεκτικό στην υψηλή πίεση, ελεύθερο οξέων. Χωρίς FCKW που βλάπτει το όζον.

3.5. Προστασία έναντι βαθιάς αποφόρτισης

Η συσκευή REMS Akku-Curvo διαθέτει προστασία έναντι βαθιάς αποφόρτισης του συσσωρευτή. Αυτή η προστασία αποσυνδέει το ηλεκτρικό εργαλείο, μόλις ο συσσωρευτής πρέπει να φορτιστεί εκ νέου. Σε αυτήν την περίπτωση αφαιρέστε το συσσωρευτή και φορτίστε τον με τον ταχυφορτιστή REMS.

4. Συντήρηση/Επισκευή

Ανεξαρτήτως της ακόλουθης συντήρησης, συνιστάται έλεγχος και επαναληπτικός έλεγχος του ηλεκτρικού κουρμπταδού, του ταχυφορτιστή και του συσσωρευτή τουλάχιστον μία φορά ετησίως από εξουσιοδοτημένο και συμβεβλημένο συνεργείο εξυπηρέτησης πελατών της REMS. Στη Γερμανία πρέπει να πραγματοποιείται ένας τέτοιος επαναληπτικός έλεγχος ηλεκτρικών συσκευών κατά DIN VDE 0701-0702 και σύμφωνα με την προδιαγραφή πρόληψης ατυχημάτων DGUV Προδιαγραφή 3 „Ηλεκτρικές εγκαταστάσεις και μέσα λειτουργίας“ που προβλέπεται και για κινητό ηλεκτρικό εξοπλισμό. Επίσης, πρέπει να τηρούνται οι ισχύοντες για το χώρο λειτουργίας εθνικοί κανονισμοί ασφαλείας, οι κανόνες και οι διατάξεις.

4.1. Συντήρηση

⚠️ ΠΡΟΕΙΔΟΠΟΙΗΣΗ

Πριν τις εργασίες συντήρησης, αποσυνδέετε το βύσμα και/ή αφαιρέστε το συσσωρευτή!

Καθαρίζετε τακτικά το ηλεκτρικό εργαλείο, ειδικά εάν δεν χρησιμοποιείται για μεγάλο διάστημα. Διατηρείτε καθαρά τα περιγράμματα κάμψης του εξαρτήματος κάμψης (1) και του ολισθητήρα (3). Καθαρίζετε τα πλαστικά μέρη (π.χ. περίβλημα) μόνο με καθαριστικό μηχανών REMS CleanM (Κωδ. πρ. 140119) ή με ήπιο σαπουνί και υγρό πανί. Μη χρησιμοποιείτε απορρυπαντικά οικιακής χρήσης. Αυτά περιέχουν συχνά χημικά που μπορούν να βλάψουν τα πλαστικά μέρη. Για τον καθαρισμό μη χρησιμοποιείτε ποτέ βενζίνη, τερβινθέλιο, αρωματικά ή παρόμοια προϊόντα. Δεν επιτρέπεται ποτέ η εισχώρηση υγρών επάνω ή στο εσωτερικό του ηλεκτρικού εργαλείου. Μην βυθίζετε ποτέ το ηλεκτρικό εργαλείο σε υγρά.

4.2. Έλεγχος/επισκευή

⚠️ ΠΡΟΕΙΔΟΠΟΙΗΣΗ

Πριν την εκτέλεση των εργασιών συντήρησης και επισκευής, αφαιρέστε το βύσμα και/ή τη μπαταρία! Αυτές οι εργασίες επιτρέπεται να εκτελούνται μόνο από εξειδικευμένο προσωπικό.

Ο μηχανισμός μετάδοσης κίνησης λειτουργεί με συνεχή πλήρωση γράσου και γι' αυτό δε χρειάζεται λίπανση. Οι κουρμπταδού της REMS με κινητήρα γενικής

χρήσης διαθέτουν ψήκτρες άνθρακα. Αυτές φθείρονται και πρέπει συνεπώς να ελέγχονται ή να αντικαθίστανται ανά διαστήματα από εξειδικευμένο προσωπικό ή από εξουσιοδοτημένο και συμβεβλημένο συνεργείο εξυπηρέτησης πελατών της REMS. Στις κινητήριες μηχανές που λειτουργούν με επαναφορτιζόμενες μπαταρίες φθείρονται οι ψήκτρες άνθρακα (καρβουνάκια) των κινητήρων DC. Αυτές δεν μπορούν να αντικατασταθούν, θα πρέπει να αντικατασταθεί ο κινητήρας DC.

5. Βλάβες

5.1. Βλάβη: Το εξάρτημα κάμψης δεν κινείται κατά την κάμψη, παρ' ότι ο κινητήρας κινείται.

Αιτία:

- Κάμψη σωλήνα με πολύ μεγάλο τοίχωμα.
- Ο συμπλέκτης ολίσθησης έχει φθαρεί.
- Οι ψήκτρες άνθρακα είναι φθαρμένες.
- Άδειος ή ελαττωματικός συσσωρευτής (REMS Akku-Curvo).

Αντιμετώπιση:

- Χρησιμοποιείτε μόνο εγκεκριμένους σωλήνες.
- Ο συμπλέκτης ολίσθησης πρέπει να αντικατασταθεί από εξειδικευμένο προσωπικό ή από εξουσιοδοτημένο και συμβεβλημένο συνεργείο εξυπηρέτησης πελατών της REMS.
- Οι ψήκτρες άνθρακα ή ο κινητήρας DC πρέπει να αντικατασταθούν από εξειδικευμένο προσωπικό ή από εξουσιοδοτημένο και συμβεβλημένο συνεργείο εξυπηρέτησης πελατών της REMS.
- Φορτίστε το συσσωρευτή με τον ταχυφορτιστή Li-Ion/Ni-Cd ή αντικαταστήστε τον.

5.2. Βλάβη: Το τόξο του σωλήνα δεν είναι κυκλικό.

Αιτία:

- Λάθος εξάρτημα κάμψης/ολισθητήρας.
- Φθαρμένος ολισθητήρας.
- Κατεστραμμένος σωλήνας.

Αντιμετώπιση:

- Χρησιμοποιήστε εξάρτημα κάμψης/ολισθητήρα ανάλογα του σωλήνα.
- Αλλάξτε τον ολισθητήρα.
- Χρησιμοποιείτε μόνο ακέραιους σωλήνες.

5.3. Βλάβη: Ο σωλήνας ολισθαίνει έξω από τον πείρο (10) κατά την κάμψη.

Αιτία:

- Ο πείρος έχει παραμορφωθεί ή φθαρεί.
- Ο σωλήνας δεν εξέχει επαρκώς από τον πείρο.

Αντιμετώπιση:

- Αλλάξτε το εξάρτημα κάμψης (1).
- Τοποθετήστε το σωλήνα στο εξάρτημα κάμψης έτσι, ώστε το άκρο του σωλήνα να εξέχει τουλάχιστον 10 mm από τον πείρο.

5.4. Βλάβη: Η συσκευή δεν ξεκινάει.

Αιτία:

- Το καλώδιο σύνδεσης παρουσιάζει βλάβη.
- Η συσκευή παρουσιάζει βλάβη.
- Οι ψήκτρες άνθρακα είναι φθαρμένες.
- Άδειος ή ελαττωματικός συσσωρευτής (REMS Akku-Curvo).

Αντιμετώπιση:

- Το καλώδιο σύνδεσης πρέπει να αντικατασταθεί από εξειδικευμένο προσωπικό ή από εξουσιοδοτημένο και συμβεβλημένο συνεργείο εξυπηρέτησης πελατών της REMS.
- Η συσκευή πρέπει να επισκευαστεί/αντικατασταθεί από εξειδικευμένο προσωπικό ή από εξουσιοδοτημένο και συμβεβλημένο συνεργείο εξυπηρέτησης πελατών της REMS.
- Οι ψήκτρες άνθρακα πρέπει να αντικατασταθούν από εξειδικευμένο προσωπικό ή από εξουσιοδοτημένο και συμβεβλημένο συνεργείο εξυπηρέτησης πελατών της REMS.
- Φορτίστε το συσσωρευτή με τον ταχυφορτιστή Li-Ion/Ni-Cd ή αντικαταστήστε τον.

6. Διάθεση

Οι κινητήριες μηχανές, οι συσσωρευτές και οι ταχυφορτιστές δεν επιτρέπεται να απορρίπτονται στα οικιακά απορρίμματα μετά το τέλος χρήσης τους. Πρέπει να απορρίπτονται κανονικά σύμφωνα με τη νομοθεσία. Οι μπαταρίες λιθίου και οι συστοιχίες συσσωρευτών όλων των συστημάτων των μπαταριών επιτρέπεται να απορρίπτονται μόνο αποφορτισμένες, ενώ εάν δεν έχουν αποφορτιστεί πλήρως πρέπει να καλύπτονται όλες οι επαφές, π.χ. με μονωτική ταινία.

7. Εγγύηση κατασκευαστή

Η χρονική διάρκεια της εγγύησης ανέρχεται στους 12 μήνες 2 μήνες μετά την παράδοση του νέου προϊόντος στον πρώτο χρήστη. Το χρονικό σημείο της παράδοσης πρέπει να αποδεικνύεται με την αποστολή των γνήσιων εγγράφων αγοράς, τα οποία πρέπει να περιλαμβάνουν την ημερομηνία αγοράς και την ονομασία προϊόντος. Όλα τα λειτουργικά σφάλματα που παρουσιάζονται κατά τη χρονική διάρκεια της εγγύησης, και αποδεδειγμένα οφείλονται σε κατασκευαστικά σφάλματα ή σε σφάλματα υλικού, αποκαθίστανται δωρεάν. Με την αποκατάσταση των σφαλμάτων δεν παρατείνεται ούτε ανανεώνεται η χρονική διάρκεια της εγγύησης του προϊόντος. Οι ζημιές, που οφείλονται σε φυσική φθορά, στον μη ενδεδειγμένο χειρισμό ή παραβίαση της ενδεδειγμένης χρήσης, σε μη προσοχή των προδιαγραφών λειτουργίας, σε ακατάλληλα υλικά λειτουργίας, σε υπερβολική καταπόνηση, σε χρήση εκτός του σκοπού προορισμού, σε επεμβάσεις παντός είδους ή σε άλλους λόγους, για τους οποίους η εταιρία REMS δεν ευθύνεται, αποκλείονται από την εγγύηση.

Οι παροχές της εγγύησης επιτρέπεται να παρέχονται μόνο από τα προς τούτο εξουσιοδοτημένα συμβεβλημένα συνεργεία εξυπηρέτησης πελατών της εταιρίας REMS. Οι διαμαρτυρίες αναγνωρίζονται μόνο, όταν το προϊόν παραδοθεί χωρίς προηγούμενη επέμβαση, συναρμολογημένο σ' ένα εξουσιοδοτημένο συμβεβλημένο συνεργείο εξυπηρέτησης πελατών της εταιρίας REMS. Τα αντικαθιστούμενα προϊόντα και εξαρτήματα περιέχονται στην κυριότητα της εταιρίας REMS.

Τα έξοδα αποστολής στο συνεργείο και επιστροφής βαρύνουν το χρήστη του προϊόντος.

Τα νομικά δικαιώματα του χρήστη, ιδιαίτερα οι απαιτήσεις του λόγω ελαττωμάτων απέναντι στον έμπορο, δεν περιορίζονται από την παρούσα εγγύηση. Η παρούσα Εγγύηση Κατασκευαστή ισχύει μόνο για νέα προϊόντα, που αγοράζονται και χρησιμοποιούνται στην Ευρωπαϊκή Ένωση, στη Νορβηγία ή στην Ελβετία. Η παρούσα εγγύηση διέπεται από το γερμανικό δικαίωμα αποκλείοντας τη συμφωνία των Ηνωμένων Εθνών περί συμβάσεων για την διεθνή αγορά προϊόντων (CISG).

8. Κατάλογοι εξαρτημάτων

Βλ. για τους καταλόγους εξαρτημάτων www.rems.de → Downloads → Parts lists.

Orijinal kullanım kılavuzunun tercümesi

Şekil 1–2

1	Bükme kalıbı	10	Kavrayıcı
2	Dörtgen kavrayıcı	11	Destek 35–50
3	Kayıdırma parçası	12	Dörtgen kavrayıcı 35–50
4	Geçme pim	13	Destek 10–40
5	Sol yuva	14	Dörtgen kavrayıcı 10–40
6	Sağ yuva	15	Alt destek
7	Ayar halkası/Sürgü	16	Tespit pimi
8	Dokunma tipi emniyetli şalter	17	Akü
9	Motor kabzası		

Şekil 3

① Bükme kalıbı ve kaydırma parçası, borular Ø mm/inç

R mm	Dirseğin nötr ekseninde büküm yarıçapı (mm) (DVGW GW 392)
X mm	Düzelti ölçüsü mm
1)	Alman Gaz ve Su Sektörü Birliği'nin (DVGW) GW 392 sayılı çalışma föyüne göre Ø 28 mm bakır borular için. Minimum 114 mm bükme yarıçapı gereklidir. Et kalınlığı ≥ 0,9 mm.
2)	Dörtgen kavrayıcı 10–40, destek 10–40 (Ürün No. 582120) gereklidir.
3)	Dörtgen kavrayıcı 35–50, destek 35–50 (Ürün No. 582110) gereklidir.
CU:	Sert, yarı sert, yumuşak bakır borular, et kalınlığı ince olanlar dahil, EN 1057
St 10217:	Pres fitting sistemlerinin paslanmaz çelik boruları, EN 10217-7 (DIN 2463)
St 10305-U:	Pres fitting sistemlerinin kaplamalı C çelik boruları, EN 10305-3 (DIN 2394)
St 10305:	Yumuşak hassas çelik borular EN 10305-1, EN 10305-2, EN 10305-3 (DIN 2391–2394), C çelik borular EN 10305-3 (DIN 2394)
St 10255:	Çelik borular (nervürlü borular) EN 10255 (DIN 2440)
St 50086:	Elektrik tesisatı boruları EN 50086
U:	Kaplamalı
V:	Pres fitting sistemleri kompozit boruları

Elektrikli aletler için geçerli genel güvenlik uyarıları

⚠ UYARI

Bu elektrikli aletin donatılmış olduğu tüm güvenlik uyarılarını, talimatları, resimleri ve teknik bilgileri okuyun. Aşağıdaki talimatlara uyulmaması elektrik çarpması, yangın ve/veya ağır yaralanmalara yol açabilir.

Tüm güvenlik uyarılarını ve talimatları ilerisi için saklayın.

Güvenlik uyarılarında kullanılan "elektrikli cihaz" kavramı, kabloyla çalışan elektrikli aletleri (elektrik kablolu) ve aküyle çalışan elektrikli aletleri (elektrik kablosuz) kapsar.

1) Çalışma yerinde güvenlik

- Çalışma yerinizin temiz ve iyi aydınlatılmış olmasını sağlayın. Düzensizlik ve aydınlatılmayan çalışma yerleri kazalara yol açabilir.
- Elektrikli aletle içinde yanabilir sıvı, gaz veya tozların bulunduğu patlama tehlikesi olan ortamlarda çalışmayın. Elektrikli aletler, toz veya buharları ateşleyebilen kıvılcımlar üretirler.
- Elektrikli aleti kullandığınız süre boyunca çocukları ve diğer kişileri uzak tutun. Dikkatiniz dağıldığında cihaz üzerindeki kontrolünüzü kaybedebilirsiniz.

2) Elektrik güvenliği

- Elektrikli aletin bağlantı fişi prize uymalıdır. Fiş hiçbir şekilde değiştirilmemelidir. Adaptörlü fişleri topraklamalı elektrikli aletlerle birlikte kullanmayın. Değiştirilmeyen fişler ve uygun prizler elektrik çarpması riskini azaltır.
- Boru, kalorifer, fırın veya buzdolabı gibi topraklanmış yüzeylerle bedensel temaslardan kaçının. Bedeniniz topraklandığında elektrik çarpması riski artar.
- Elektrikli aletleri yağmur veya nemden uzak tutun. Elektrikli aletin içine su girmesi elektrik çarpması riskini artırır.
- Bağlantı kablosunu elektrikli aleti taşımak, asmak veya fişi prizden çekmek gibi amaç dışı işlemler için kullanmayın. Bağlantı kablosunu ısı, yağ, keskin kenarlar veya hareketli alet aksamlarından uzak tutun. Hasarlı veya dolanmış kablolar elektrik çarpması riskini artırır.
- Elektrikli aletle açık alanda çalışacaksanız, dış alanlarda kullanım için de uygun olan uzatma kabloları kullanın. Dış alanlarda kullanıma uygun bir uzatma kablosunun kullanılması elektrik çarpması riskini azaltır.
- Elektrikli aletin nemli bir ortamda kullanılması kaçınılmazsa, hatalı akım koruyucu şalteri kullanın. Hatalı akım koruyucu şalterinin kullanılması elektrik çarpması riskini azaltır.

3) Kişilerin güvenliği

- Dikkatli olun, itinayla çalışın ve elektrikli aleti kullanarak işe başlarken sakın olun. Yorgun olduğunuz veya uyuşturucu, alkol veya ilaçların etkisi altında olduğunuz zamanlar elektrikli aletler kullanmayın. Elektrikli aletin kullanımı esnasında bir anlık dikkatsizlik ciddi yaralanmalara yol açabilir.
- Kişisel koruyucu ekipmanınızı kullanın ve daima bir koruyucu gözlük takın. Elektrikli aletin türü ve kullanımına göre takılacak toz maskesi, kaymaz iş ayakkabıları, kask veya kulaklık gibi kişisel koruyucu ekipman yaralanma riskini azaltır.
- Aletin istenmeden çalıştırılmasını önleyin. Elektrik kablosunu prize takarken ve/veya aküyü yerleştirirken, elektrikli aleti alırken veya taşırken elektrikli aletin kapalı olduğundan emin olun. Elektrikli aleti taşırken parmağınızın şalter üzerinde olması veya aleti açık konumdayken elektriğe bağlamanız kazalara yol açabilir.
- Elektrikli aleti çalıştırmadan önce ayar takımlarını veya anahtarları çıkarın. Rotatif bir alet aksamında kalan takım veya anahtar yaralanmalara yol açabilir.
- Normal olmayan duruşlardan kaçının. Her zaman için yere sağlam basın ve dengenizi sağlayın. Böylelikle elektrikli aleti beklenmedik durumlar karşısında daha iyi kontrol edebilirsiniz.

- Uygun kıyafetler giyinin. Bol kıyafetler giyinmeyin veya takılar takmayın. Saçlarınızı, kıyafetinizi ve eldivenlerinizi hareketli parçalardan uzak tutun. Bol kıyafetler, takılar veya uzun saçlar hareketli parçalara takılabilir.
- Toz emme veya toplama düzeneğinin takılması mümkün olduğu hallerde, bu düzeneğin takılı olduklarından ve doğru şekilde kullanıldıklarından emin olun. Toz emme düzeneğinin kullanılması, tozdan kaynaklanan tehlikeleri azaltabilir.
- Dikkati hiçbir zaman elden bırakmayın ve çok kez kullanmış olmanız nedeniyle elektrikli aleti iyi tanısanız da, elektrikli aletlere yönelik güvenlik kurallarını çiğnemeyiniz. Dikkatsiz bir davranış saniyeler içinde ağır yaralanmalara sebep olabilir.

4) Elektrikli aletin kullanımı ve davranışlar

- Elektrikli aleti aşırı zorlanmalara maruz bırakmayın. Yapacağınız işe uygun olan elektrikli aleti kullanın. Uygun elektrikli aletle belirtilen performans aralığında hem daha iyi hem de daha güvenli çalışırsınız.
- Şalteri bozuk olan elektrikli aletleri kullanmayın. Açılıp kapatılması artık mümkün olmayan bir elektrikli alet tehlikelidir ve onarılması gerekir.
- Aleti ayarlamadan, aksesuarlarını değiştirmeden veya aleti bir yere koymadan önce fişi prizden çekin ve/veya aküyü çıkarın. Bu güvenlik önlemi sayesinde elektrikli aletin istenmeden çalışmasını önlemiş olursunuz.
- Kullanılmayan elektrikli aletleri çocukların ulaşamayacakları yerlerde muhafaza edin. Elektrikli aleti tanımayan veya bu talimatları okumamış olan kişilerin aleti kullanmalarına izin vermeyin. Elektrikli aletler, tecrübesiz kişiler tarafından kullanıldıklarında tehlikelidir.
- Elektrikli aletin bakımını itinayla yapın. Hareketli alet parçalarının kusursuz çalıştırdıklarından ve sıkışmadıklarından, parçaların kırılmış veya elektrikli aletin fonksiyonunu olumsuz etkileyecek şekilde hasarlı olmadıklarından emin olun ve bu hususları kontrol edin. Elektrikli aleti kullanmadan önce hasarlı parçaların kalifiye uzman personel tarafından onarılması sağlayın. Çoğu kazalar elektrikli aletlerin bakımının yetersiz yapılmasından kaynaklanmaktadır.
- Kesici aletleri keskin ve temiz tutun. Bakımı itinayla yapılmış olan keskin kenarlı kesici aletler, çalışma esnasında daha az sıkışır ve kullanımı daha kolaydır.
- Elektrikli aleti, aksesuarları, takım ve aletleri vs. bu talimatlar doğrultusunda kullanın. Bu bağlamda çalışma şartlarını ve yapılacak işi de dikkate alın. Elektrikli aletlerin öngörülen uygulamalardan farklı alanlarda kullanılmaları tehlikeli durumlara yol açabilir.
- Kulplar ve tutma yerlerini kuru ve temiz tutun, ayrıca yağ ve gresten arındırın. Kaygan kulplar ve tutma yerleri elektrikli aletin beklenmedik durumlarda güvenli kullanımını ve kontrolünü engeller.

5) Akülü aletin kullanımı ve davranışlar

- Akülerini sadece üretici tarafından önerilen şarj aletleriyle şarj edin. Belirli bir akü türü için tasarlanmış olan şarj aleti, başka akülerle birlikte kullanıldığında yangın tehlikesi söz konusudur.
- Elektrikli aletlerde sadece öngörülen akülerini kullanın. Başka akülerin kullanılması yaralanmalara ve yangın tehlikesine yol açabilir.
- Kullanılmayan akülerini kâğıt kısıkaçlarından, madeni paralardan, anahtarlardan, çivilerden, vidalardan ve kontakların köprülenmesine sebep olabilecek diğer küçük metal cisimlerden uzak tutun. Akü kontakları arasında meydana gelebilecek kısa devre, yanmalara veya yangına yol açabilir.
- Yanlış kullanım halinde aküden sıvı dışı sızabilir. Sıvıyla temastan kaçının. Yanlışlıkla temas halinde söz konusu yeri bol suyla yıkayın. Sıvı gözle temas ettiğinde ayrıca bir doktora müracaat edin. Sızan akü sıvısı ciltte tahrişlere veya yanmalara neden olabilir.
- Hasarlı veya modifiye edilmiş akülerini kullanmayın. Hasarlı veya modifiye edilmiş aküler beklenmedik tutum sergileyebilir ve yangın, patlama veya yaralanma tehlikesine yol açabilirler.
- Aküyü ateş ya da aşırı yüksek sıcaklıklara maruz bırakmayın. Ateş veya 130°C (265°F) üzeri sıcaklıklar patlamaya yol açabilir.
- Şarj işlemine ilişkin talimatlara uyun ve aküyü ya da akülü aleti hiçbir zaman kullanım kılavuzunda belirtilen sıcaklık aralığının dışında şarj etmeyin. Yanlış şarj veya izin verilen sıcaklık aralığının dışında şarj edilmesi aküyü tahrip edebilir ve yangın tehlikesini artırabilir.

6) Servis

- Elektrikli aletinizi orijinal yedek parçalar kullanılmak suretiyle sadece kalifiye uzman personele tamir ettirin. Böylece alet güvenliği korunmuş olur.
- Hiçbir zaman hasarlı akülerin bakımını yapmayın. Akülerin her türlü bakımı sadece üretici ya da yetkili müşteri hizmetleri tarafından yapılmalıdır.

Elektrikli boru bükme makineleri için güvenlik uyarıları

⚠ UYARI

Bu elektrikli aletin donatılmış olduğu tüm güvenlik uyarılarını, talimatları, resimleri ve teknik bilgileri okuyun. Aşağıdaki talimatlara uyulmaması elektrik çarpması, yangın ve/veya ağır yaralanmalara yol açabilir.

Tüm güvenlik uyarılarını ve talimatları ilerisi için saklayın.

- Hasarlı olduğu durumlarda elektrikli aleti kullanmayın. Kaza tehlikesi vardır.
- Bükme esnasında boru ile bükme kalıbı arasına dokunmayın. Yaralanma tehlikesi vardır.
- Hareket etmekte olan boru önünde duran yardımcı kişileri boru bükme işlemi sırasında koruyun. Yaralanma tehlikesi vardır.
- REMS boru bükme makinesiyle çalışırken dikkatli olun. Bunlar yüksek bükme kuvveti oluşturur. Tasarım amacına uygun olmayan kullanımlarda yaralanma tehlikesi söz konusudur.

- Elektrikli aleti asla gözetimsiz bir şekilde çalışır durumda bırakmayın. Çalışmaya uzun süre ara verileceğinde elektrikli aleti kapatın, fişi/aküyü prizden çekin. Gözetimsiz kalmaları halinde elektrikli aletler maddi hasarlara ve/veya fiziksel yaralanmalara sebep olabilecek tehlikelere yol açabilirler.
- Elektrikli aleti sadece iş konusunda eğitilmiş olan kişilere teslim edin. Elektrikli alet gençler tarafından ancak 16 yaşından büyük olmaları, aleti kullanmalarının mesleki eğitimleri için gerekli olması ve uzman bir kişinin denetimi altında bulunmaları şartıyla kullanılabilir.
- Fiziksel, duyuşsal veya zihinsel özürü olan veya tecrübe ve bilgi yetersizliği nedeniyle elektrikli aleti güvenli şekilde kullanamayacak kişilerin ve çocukların bu elektrikli aleti gözetimsiz ya da sorumlu bir kişinin talimatı olmadan kullanmaları yasaktır. Aksi takdirde hatalı kullanım ve yaralanma tehlikesi söz konusudur.
- Elektrikli aletin bağlantı kablosunu ve uzatma kablolarını düzenli aralıklarla hasar açısından kontrol edin. Hasar halinde bunların kalifiye uzman personel ya da yetkili REMS müşteri hizmetleri servis departmanı tarafından değiştirilmelerini sağlayın.
- Sadece onaylı, uygun şekilde işaretlenmiş ve yeterli kablo çapına sahip olan uzatma kablolarını kullanın. 10 m uzunluğa kadar 1,5 mm² çapında, 10–30 m uzunluğa kadar 2,5 mm² çapında uzatma kabloları kullanın.
- Sprey kutularındaki REMS büküm spreyine çevre dostu, ancak yanma tehlikesi olan itici gaz (butan) ilave edilmiştir. Sprey kutuları basınç altındadır; kutuları zorla açmayın. Güneş ışınlarına ve 50°C üzeri ısınamaya karşı koruyun. Sprey kutuları çatlayabilir, yaralanma tehlikesi söz konusudur.

Aküler için güvenlik uyarıları

⚠ UYARI

Bu elektrikli aletin donatılmış olduğu tüm güvenlik uyarılarını, talimatları, resimleri ve teknik bilgileri okuyun. Aşağıdaki talimatlara uyulmaması elektrik çarpması, yangın ve/veya ağır yaralanmalara yol açabilir.

Tüm güvenlik uyarılarını ve talimatları ilerisi için saklayın.

- Aküyü sadece REMS elektrikli aletlerinde kullanın. Akü ancak bu şekilde tehlikeli aşırı yükte karşı korunmuş olur.
- Sadece güç etiketinde belirtilen gerilime sahip orijinal REMS aküleri kullanın. Başka akülerin kullanımı, patlayan aküler nedeniyle yaralanmalara ve yangın tehlikesine yol açabilir.
- Aküleri ve hızlı şarj aletlerini sadece belirtilen çalışma sıcaklık aralığında kullanın.
- REMS aküleri sadece REMS hızlı şarj aletinde şarj edin. Uygun olmayan şarj aletlerinde yangın tehlikesi söz konusudur.
- Akünün tam performansını korumak için aküyü ilk kullanım öncesi hızlı şarj aletinde tam dolana kadar şarj edin. Aküler kısmen şarjlı teslim edilir.
- REMS aküsünün düzgünce ve kaba kuvvet kullanmadan akü yuvasına sürün. Akü kontaklarının eğilmeleri ve akünün zarar görmesi tehlikesi vardır.
- Aküleri ısı, güneş ışınları, ateş, nem ve sıvılara karşı koruyun. Patlama ve yangın tehlikesi söz konusudur.
- Aküleri patlama tehlikesi olan yerlerde ve örneğin yanabilir gaz, solvent, toz, buhar ve sıvıların yakınlığında kullanmayın. Patlama ve yangın tehlikesi söz konusudur.
- Aküleri açmayın ve aküde yapısal herhangi bir değişiklik yapmayın. Kısa devre nedeniyle patlama ve yangın tehlikesi vardır.
- Gövdesi ya da kontakları hasar görmüş aküleri kullanmayın. Hasar ve akünün kurallara aykırı kullanımı halinde buhar dışarı sızabilir. Buharlar solunum organlarını tahriş edebilir. Temiz hava girmesini sağlayın ve şikâyetler belirdiğinde bir doktora gidin.
- Hatalı kullanım halinde aküden sıvı dışarı sızabilir. Sıvıya dokunmayın. Dışarı sızan sıvı ciltte tahrişlere veya yanmalara neden olabilir. Temas halinde söz konusu yeri derhal suyla yıkayın. Sıvı gözlerle girdiğinde ayrıca bir doktora başvurun.
- Akü ve hızlı şarj aleti üzerinde bulunan güvenlik duyurularını dikkate alın.
- Kullanılmayan aküleri kâğıt kısıpçıklarından, madeni paralardan, anahtarlardan, çivilerden, vidalardan ve kontakların köprülenmesine sebep olabilecek diğer küçük metal cisimlerden uzak tutun. Kısa devre nedeniyle patlama ve yangın tehlikesi vardır.
- Elektrikli alet uzun süre kullanılmadan saklandığında/depolandığında aküyü çıkarın. Akünün kontaklarını örneğin bir başlıkla kısa devreye karşı koruyun. Böylece akülerden dışarı sıvı sızması riski azalır.
- Hasarlı aküleri normal ev atığı olarak imha etmeyin. Hasarlı aküleri yetkili REMS müşteri hizmetleri servis departmanına ya da ruhsatlı bir imha şirketine teslim edin. Ulusal düzenlemeleri dikkate alın. Ayrıca bkz. Bölüm 6. İmha.
- Aküleri çocukların ulaşamayacakları yerlerde muhafaza edin. Aküler yutulmaları halinde hayati tehlike teşkil edebilir. Derhal tıbbi yardım alın.
- Sızan akülerle temas etmekten kaçının. Dışarı sızan sıvı ciltte tahrişlere veya yanmalara neden olabilir. Temas halinde söz konusu yeri derhal suyla yıkayın. Sıvı gözlerle girdiğinde ayrıca bir doktora başvurun.
- Boşalan aküleri elektrikli aletten çıkarın. Böylece akülerden dışarı sıvı sızması riski azalır.
- Pilleri kesinlikle şarj etmeyin, parçalarına ayırmayın, ateşe atmayın ve kısa devre yapmayın. Piller yangına sebep olabilir ve patlayabilir. Yaralanma tehlikesi vardır.

Sembollerin anlamı

⚠ UYARI

Dikkate alınmadığında ölüm veya ağır yaralanmalara (kalıcı) yol açabilecek orta risk derecesinde tehlikelere işaret eder.

⚠ DİKKAT

Dikkate alınmadığında orta derecede yaralanmalara (geçici) yol açabilecek düşük risk derecesinde tehlikelere işaret eder.

DUYURU



Maddi hasar, güvenlik duyurusu değildir! Yaralanma tehlikesi yoktur.

Çalıştırmadan önce kullanım kılavuzunu okuyun



Koruyucu kulaklık kullanın



Elektrikli alet koruma sınıfı II'ye tabidir



Çevreyi koruma kriterlerine uygun imha



CE Uygunluk sembolü

1. Teknik veriler

Tasarım amacına uygun kullanım

⚠ UYARI

REMS Curvo ve REMS Akku-Curvo aletleri boruları 180°'ye kadar soğuk çekerek bükmek için tasarlanmıştır.

REMS Curvo 50 aleti boruları 90°'ye kadar soğuk çekerek bükmek için tasarlanmıştır. Tüm diğer kullanımlar tasarım amacına aykırı ve dolayısıyla yasaktır.

1.1. Teslimat kapsamı

REMS Curvo:	Elektrikli boru bükme makinesi, geçme pim, sipariş edilen sete göre bükme kalıpları ve kaydırma parçaları, kullanım kılavuzu, çelik kutu.
REMS Curvo 50:	Elektrikli boru bükme makinesi, dörtgen itici 35–50, destek 35–50, geçme pim, kullanım kılavuzu, taşıma sandığı.
REMS Akku-Curvo:	Akülü boru bükme makinesi, Li-Ion akü, Li-Ion/Ni-Cd hızlı şarj aleti, geçme pim, sipariş edilen sete göre bükme kalıpları ve kaydırma parçaları, kullanım kılavuzu, çelik kutu.

1.2. Ürün numaraları

REMS Curvo makine	580000
REMS Curvo 50 makine	580100
REMS Akku-Curvo Li-Ion makine	580002
Dörtgen itici 35–50, destek 35–50 (REMS Curvo 50)	582110
Dörtgen itici 10–40, destek 10–40 (REMS Curvo 50)	582120
Geçme pim	582036
Li-Ion/Ni-Cd hızlı şarj aleti (REMS Akku-Curvo)	571560
Akü Li-Ion 18 V, 3,0 Ah (REMS Akku-Curvo)	565225
REMS büküm spreyi, 400 ml	140120
3B makine tutucusu	586100
WB makine tutucusu	586150
Çelik kutu (REMS Curvo)	586000
Çelik kutu (REMS Akku-Curvo)	586015
Taşıma sandığı (REMS Curvo 50)	590160
Çelik kutu (REMS Curvo 50 bükme kalıbı ve kaydırma parçası)	586012
REMS CleanM	140119
Bükme kalıpları ve kaydırma parçaları	bkz. Şekil 3

1.3. Çalışma aralığı

Kuralına uygun yapılan soğuk bükme işlemi sırasında çatlak veya kırışma oluşmamalıdır. Bu kriteri sağlayamayan kalitede borular ve ebatlar REMS Curvo, REMS Curvo 50 ve REMS Akku-Curvo ile büküm için uygun değildir.

DIN EN 1057'e uygun sert bakır borular, Ø 18 mm'e kadar çapta ve soğuk bükümde minimum bükme düzlemine bağımlı kalınlıktadır. Daha büyük bükme düzlemlerinde ihtiyaç olan bükme segmentleri ve kaygan parçalar sevk edilebilmektedir.

REMS Curvo

- İnce duvar kalınlıktaki borular dahil, sert, yarı sert, yumuşak bakır borular için, Ø 10–35 mm, Ø ¼"–1 ½".
- İnce duvar kalınlıktaki borular dahil, yumuşak kaplanmış bakır borular, Ø 10–18 mm.
- Presfitting sistemlerinin paslanmaz çelik borularda Ø 12–28 mm.
- Presfitting sistemlerinin kaplanmış C-çelik borularda Ø 12–28 mm.
- Yumuşak, hassas ölçülü çelik borularda Ø 10–28 mm.
- Çelik borular DIN EN 10255 (DIN 2440) Ø ¼"–¾".
- Elektro teknik borularda DIN EN 50086 Ø 16–32 mm.
- Bağlantı borularda Ø 14–40 mm.

En büyük bükme radyanı

180°

REMS Curvo 50

- Çelik borular DIN EN 10255 (DIN 2440) Ø ¼"–1 ½".
- Sert, yarı sert ve tavlı bakır borular için Ø 10–42 mm.
- İnce etli bakır borular için Ø 10–35 mm.
- Presfitting sistemlerinde kullanılan paslanmaz nitelikteki çelik borular için Ø 12–42 mm.
- Pres fitting sistemlerinin (kaplanmış) C-çelik boruları Ø 12–42 (28) mm.
- Kompozit borular Ø 14–50 mm.
- Yumuşak, hassas çelik borular Ø 10–28 mm.
- Elektrik tesisatı boruları DIN EN 50086 Ø 16–32 mm.

En büyük bükme radyanı

90°

REMS Akku-Curvo

- Ince duvar kalınlığındaki borular dahil, sert, yarı sert, yumuşak bakır borular için, Ø 10–28 mm, Ø %–1%.
- Ince duvar kalınlığındaki borular dahil, yumuşak kaplanmış bakır borular, Ø 10–18 mm.
- Presfitting sistemlerinin paslanmaz çelik borularda Ø 12–28 mm.
- Presfitting sistemlerinin kaplanmış C-çelik borularda Ø 12–28 mm.
- Yumuşak, hassas ölçülü çelik borularda Ø 10–28 mm.
- Çelik borular DIN EN 10255 (DIN 2440) Ø ¼–½".
- Elektro teknik borularda DIN EN 50086 Ø 16–25 mm.
- Bağlantı borularda Ø 14–32 mm

En büyük bükme radyanı

180°

1.4. Devir	Curvo	Curvo 50	Akku-Curvo
Kademesiz devir ayarlama imkanı bulunmaktadır	0...4 dak. ⁻¹	0...1 dak. ⁻¹	0...3,33 dak. ⁻¹

1.5. Elektriksel özellikleri

REMS Curvo,	230 V~; 50–60 Hz; 1000 W; 4,8 A veya		
REMS Curvo 50	110 V~; 50–60 Hz; 1000 W; 9,6 A		
	Aralıklı çalışma durumunda S3 15% (AB 2/14 dak), koruma izolasyonludur, parazit önleyici ile donatılmıştır. Koruma türü IP 20.		
REMS Akku-Curvo	18 V =; 3,0 Ah		
Hızlı şarj cihazı	Input	230 V~; 50–60 Hz; 65 W	
	Output	10,8–18 V =	
		koruma izolasyonlu, elektromanyetik koruma	
	Input	110 V~; 50–60 Hz; 65 W	
	Output	10,8–18 V =	
		koruma izolasyonlu, elektromanyetik koruma	

1.6. Ebatları (mm)	Curvo	Curvo 50	Akku-Curvo
U×G×Y:	585×215×140 (23"×8½"×5½")	640×240×95 (25"×9½"×3¾")	540×280×140 (21¼"×11"×5½")

1.7. Ağırlıklar

Tahrik makinesi	8,3 kg (18,3 lb)	16,9 kg (37,3 lb)	8,6 kg (incl. akü) (19,0 lb)
Bükme kalıpları	0,2..3,8 kg (0,4..8,4 lb)	4,44..7,8 kg (9,7..17,2 lb)	0,2..2,6 kg (0,4..5,7 lb)
Kaydırma parçaları	0,1..0,2 kg (0,2..0,4 lb)	0,2..0,4 kg (0,4..0,9 lb)	0,1..0,2 kg (0,2..0,4 lb)
Sabitleştirme pimi	0,4 kg (0,9 lb)	0,4 kg (0,9 lb)	0,4 kg (0,9 lb)
REMS Akü Li-Ion 18 V, 3,2 Ah			0,7 kg (1,5 lb)

1.8. Gürültü Verileri

Çalışma alanına ait emisyon değerleri	93 dB (A)	92 dB (A)	81 dB (A)
Ses basınç seviyesi	L _{PA} = 86 dB (A)	88 dB (A)	75 dB (A)
Ses gücü seviyesi	L _{WA} = 97 dB (A)	88 dB (A)	88 dB (A)
Belirsizlik	K = 3 dB (A)		

1.9. Vibrasyon

Efektif ölçülen hızlanma değeri	< 2,5 m/s ² K = 1,5 m/s ²	2,5 m/s ²	2,5 m/s ²
---------------------------------	--	----------------------	----------------------

Titreşim değeri normlu bir Deneme Usulüne göre belirlenmiş ve istenildiğinde başka bir aletin değerleri ile kıyaslanabilir. Titreşim gücü performans azalmasının bir göstergesi olarak ta kullanılabilir.

⚠ DİKKAT

Titreşim değeri kullanma anında sabit haline nazaran farklı olabilir, kullanma şekline bağlıdır. Gerçek kullanma şartlarına bakarak, kullanan kişiyi koruma maksadı ile, emniyet kurallarının belirlenmesi gerekli olabilir.

2. Çalıştırma**2.1. Elektrik bağlantısı****⚠ UYARI**

Şebeke voltajını dikkate alın! Elektrikli boru bükme makinesinin ya da hızlı şarj aletinin bağlantısını yapmadan önce güç etiketinde belirtilen voltajın şebeke voltajına uygun olup olmadığını kontrol edin. Şantiyelerde, nemli ortamlarda, iç ve dış alanlarda veya benzer kurulum türlerinde elektrikli boru bükme makinesini ancak hatalı akım koruyucu şalteriyle (FI şalteri) şebekede işletin. Toprak akımı 200 msn. boyunca 30 mA değerini geçerse bu şalter enerji beslemesini kesmelidir.

Aküler**DUYURU**

Aküleri (17) daima dik pozisyonda makineye veya hızlı şarj aletine takın. Akülerin eğri takılması kontaklara zarar verir ve akünün hasar görmesine sebep olan kısa devreye yol açabilir.

Düşük voltaj nedeniyle tamamen boşalma

Li-Ion akülerde minimum voltajın altına inilmemelidir. Aksi takdirde akü "tamamen boşalarak" hasar görebilir. REMS Li-Ion akülerin hücreleri yaklaşık %40 şarjlı olarak teslim edilir. Bu nedenle Li-Ion akülerin kullanım öncesi düzenli olarak şarj edilmeleri gerekir. Hücre üreticilerinin bu talimatına uyulmadığında Li-Ion akü tamamen boşalarak hasar görebilir.

Depolama nedeniyle tamamen boşalma

Şarjı oldukça az olan bir Li-Ion akü uzun süre depolanırken kendiliğinden boşalmak suretiyle tamamen boşalabilir ve böylece hasar görebilir. Bu nedenle Li-Ion akülerin depolanmadan önce şarj edilmeleri, şarjın en geç altı ayda bir tekrarlanması ve kullanım öncesi mutlaka tekrar şarj edilmeleri gerekir.

DUYURU

Kullanım öncesi aküyü şarj edin. Tamamen boşalmalarını önlemek için Li-Ion aküleri düzenli aralıklarla şarj edin. Tamamen boşaldığında akü zarar görür.

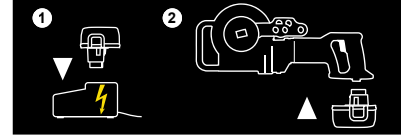

Şarj etmek için sadece REMS hızlı şarj aletini kullanın. Yeni ve uzun süre kullanılmayan Li-Ion ancak birkaç defa şarj edildikten sonra tam kapasitelerine ulaşırlar. Şarj edilmesi mümkün olmayan pillerin şarj edilmeleri yasaktır.

Hızlı şarj aleti Li-Ion/Ni-Cd (Ürün No. 571560)

Elektrik fişi takıldığında sol kontrol lambası sürekli yeşil yanar. Hızlı şarj aletine akü yerleştirildiğinde yanıp sönen yeşil kontrol lambası akünün şarj edildiğini gösterir. Kontrol lambası sürekli yeşil yandığında akü şarj edilmiştir. Kontrol lambalarından biri kırmızı renkte yanıp söndüğünde akü bozuktur. Kontrol lambalarından biri sürekli kırmızı yandığında, hızlı şarj aletinin ve / veya akünün sıcaklığı 0°C ile +40°C arası onaylı çalışma sıcaklığı aralığının dışındadır.

DUYURU

Hızlı şarj aletleri açık alanlarda kullanıma uygun değildir.

2.2. Bükme aletlerinin seçimi**REMS Curvo (Şekil 1a), REMS Akku-Curvo (Şekil 1c)**

Boru ebatına uygun bükme kalıbını (1) dörtgen iticiye (2) takın. Bükme kalıbının takılma yeri, kalıbın sadece tek yönde tam olarak takılabilesine izin verecek biçimde tasarlanmıştır. Boru ebatına uygun kaydırma parçasını (3) ve geçme pimini (4) hazır tutun.

REMS Curvo 50 (Şekil 1b), Ø 35–50

Boru ebatına uygun bükme kalıbını (1) 35–50 dörtgen iticiye (12) takın. Bükme kalıbının takılma yeri, kalıbın sadece tek yönde tam olarak takılabilesine izin verecek biçimde tasarlanmıştır. Boru ebatına uygun kaydırma parçasını (3), desteği 35–50 (11) ve geçme pimini (4) hazır tutun.

REMS Curvo 50 (Şekil 1b), Ø 10–40

35–50 dörtgen iticiyi (12) çıkarın ve 10–40 dörtgen iticiyi (14) makineye takın. Boru ebatına uygun bükme kalıbını (Şekil 1a (1)) 10–40 dörtgen iticiye (14) takın. Bükme kalıbının takılma yeri, kalıbın sadece tek yönde tam olarak takılabilesine izin verecek biçimde tasarlanmıştır. Boru ebatına uygun kaydırma parçasını (3), desteği 10–40 (13) ve geçme pimini (4) hazır tutun.

DUYURU

REMS Curvo 50 modelinde tüm ebatlarda kaydırma ve büküm kalıp parçasının üst tarafına 35–50 destek (11) ya da 10–40 destek (13) takılmalıdır. Ayrıca, 24 R75 (¼" R75) ebatı dahil olmak üzere alt destek (15) takılmalıdır. Destek bir taraftan 10–40 dörtgen iticinin (14) dörtgen oturma alanına, diğer taraftan ise tespit pimi (16) ile alt desteğin (15) en dıştaki delikli yuvası kullanılarak gövdeye takılmalıdır (bkz. 3.1.).

Bu alt destek olmadan yapılan büküm işlemlerinde makine hasar görür!

3. Kullanım

Koruyucu kulaklık kullanın

3.1. İş akışı

Ayar halkasını/Sürgüyü (7) »L« (geri hareket) konumuna çevirin/sürün. Aynı zamanda motor kabzasını (9) tutarak dokunma tipi emniyetli şaltere (8) basın. Bükme kalıbı saat yönünde ve sabit dayanağa karşı başlangıç konumuna döner. Dokunma tipi emniyetli şalteri mümkün oldukça sabit dayanağa ulaşmadan önce bırakarak aletin son boş devirleri sırasında sabit dayanağa gelmesini sağlayın. Bu sayede kayıcı kavrama gerektiğinden fazla aşınmaya tabi kalmaz. Ayar halkasını/Sürgüyü (7) »R« (ileri hareket) konumuna çevirin/sürün. Boruyu bükme kalıbının içine yerleştirin ve borunun ucunun kavrayıcıdan (10) en az 10 mm dışarı çıkmasını sağlayın. 22–50 mm boru ebatlarında borunun bükme kalıbının yarıçapına bastırılması gerekir. İlgili kaydırma parçasını (3) ve geçme pimini (4) aletteki yuvaya takın.

DUYURU

REMS Curvo 50 modelinde tüm ebatlarda kaydırma ve büküm kalıp parçasının üst tarafına 35–50 destek (11) ya da 10–40 destek (13) takılmalıdır. Ayrıca, 24 R75 (¼" R75) ebatı dahil olmak üzere alt destek (15) takılmalıdır.

Destek bir taraftan 10–40 dörtgen iticinin (14) dörtgen oturma alanına, diğer taraftan ise tespit pimi (16) ile alt desteğin (15) en dıştaki delikli yuvaya kullanılarak gövdeye takılmaktadır.

Bu alt destek olmadan yapılan büküm işlemlerinde makine hasar görür!

Bu işlem sırasında geçme piminin (4) 22 mm'ye kadar olan ebatlar için sol yuvaya (5) ve 28 mm ebadından itibaren sağ yuvaya (6) takılmasına dikkat edilmelidir.

Dokunma tipi emniyetli şaltere (8) basın; boru bükülür. İstenilen büküm sonununun sonuna doğru şaltere sadece hafif basın. Böylece nihai noktaya daha yavaş ve daha hassas bir biçimde ulaşılabilecektir. Her bükme kalıbı üzerinde bulunan skalalar, kaydırma parçasının dış kenarı/üzerinde bulunan işaretlerle birlikte 180°/Curvo 50 – 90°'ye kadar hassas ölçüde büküm yapılmasını sağlar. Bunu yaparken çeşitli malzemelerin farklı esneme paylarına sahip olduğu göz önünde bulundurulmalıdır. 180°/Curvo 50: 90° dereceli bir kavis büküldüğünde ve nihai konuma ulaşıldığında, kayıcı kavrama devreye girer. Dokunma tipi emniyetli şalteri **derhal** bırakın. Ayar halkasını/Sürgüyü (7) »L« (geri hareket) konumuna çevirin/sürün. Dokunma tipi emniyetli şaltere (8) hafif basmak suretiyle bükme kalıbını birkaç derece geriye alarak borunun rahatlamasını sağlayın. Geçme pimi (4) çekin ve bükülen boruyu alın. Yerinde yapılan bükümlerde bükülen boruyu daha kolay alabilmek için bükme kalıbı da çıkarılabilir. Bükülen boruyu aldıktan **sonra** bükme kalıbını daima tekrar başlangıç konumuna getirin. Aksi takdirde bükülmüş olan boru hasar görebilir. Pres fitting sistemlerinin paslanmaz çelik boruları bükülürken boru üzerinde bulunan işaretin itici (10) üzerine gelmediğine ve pres bağlantısının sızdırmaz kısmında durmadığına dikkat edilmelidir.

3.2. Ölçüye göre bükme

Büküm borunun belli bir yerine uygulanacaksa, boru ebadına uygun olarak uzunluk düzeltisi yapılmalıdır. 90°'lik/45°'lik bir büküm için Şekil 2'de belirtilen düzelti ölçüsü X dikkate alınmalıdır. Burada talep ölçü L, X değeri oranında kısaltılmaktadır. Örneğin 90°'lik dirseğin boru ebatı 22 halinde bükme yarıçapı 77 ile L=400 mm olacaksa, boruya 319 mm'de ölçü çizgisi konulmalıdır. Bu çizgi, Şekil 2'de görüldüğü gibi, bükme kalıbının 0 işaretine denk getirilmelidir.

3.3. Alet tutucusu REMS Curvo, REMS Akku-Curvo

Yükseklik ayarlı alet tutucusu 3B (Ürün No. 586100) ya da tezgâha monte edilecek yükseklik ayarlı alet tutucusu WB (Ürün No. 586150) aksesuar olarak teslim edilebilir.

3.4. Büküm yağlayıcı maddesi

REMS büküm spreyi (Ürün No. 140120) daha az kuvvet gereksinimi ve düzenli büküm neticesi için sürekli bir yağlayıcı tabaka sağlar. Yüksek basınca dayanıklı, asitsiz. CFC içermez, bu nedenle ozon tabakasına zarar vermez.

3.5. Tam boşalmaya karşı koruma

REMS Akku-Curvo akü için tam boşalmaya karşı koruma ile donatılmıştır. Bu sistem, akünün şarj edilmesi gerektiğinde elektrikli aleti kapatır. Bu durumda aküyü çıkarın ve REMS hızlı şarj aletiyle şarj edin.

4. Koruyucu bakım

Aşağıda belirtilen bakıma hâle getirmeksizin, elektrikli boru bükme aletinin, hızlı şarj cihazının ve akünün senede en az bir kez elektrikli aletlerin mükerrer kontrolü ve denetimini için REMS Sözleşmeli Yetkili Servis Atölyesine götürülmesi gerekir. Almanya'da elektronik aletlerin bu tarz mükerrer kontrolü DIN VDE 0701-0702 normuna göre yapılması ve DGUV Kazalardan Korunma Yönetmeliğinin 3. maddesi "Elektrik sistemleri ve ekipmanları"na göre portatif elektrikli işletme araçları için de öngörülmüştür. Bunun dışında aletin kullanıldığı yerde geçerli ulusal güvenlik hükümleri, kuralları ve yönetmelikleri dikkate alınmalı ve bunlara uyulmalıdır.

4.1. Periyodik bakım

⚠ UYARI

Periyodik bakım çalışmalarından önce elektrik fişini prizden çekin veya aküyü çıkarın!

Elektrikli aleti düzenli aralıklarla, özellikle uzun süre kullanılmadığında temizleyin. Bükme kalıplarının bükme konturlarını (1) ve kaydırma parçasını (3) temiz tutun. Plastik parçaları (örneğin gövde) sadece REMS CleanM makine temizleme maddesi (Ürün No. 140119) veya hafif sabunlu su ve nemli bir bezle temizleyin. Evlerde kullanılan deterjanları kullanmayın. Bunlar çoğu kez plastik parçalara zarar verebilecek kimyasallar içermektedir. Temizlemek için kesinlikle benzin, terebentin yağı, inceltici ya da benzer ürünler kullanmayın. Sıvıların kesinlikle elektrikli aletin üzerine ya da içine girmemesine dikkat edin. Elektrikli aleti kesinlikle sıvılara daldırmayın.

4.2. Denetleme/Koruyucu bakım çalışmaları

⚠ UYARI

Onarım çalışmalarından önce elektrik fişini prizden çekin veya aküyü çıkarın! Bu çalışmalar sadece kalifiye uzman personel tarafından yapılmalıdır.

Dişli grubu kullanım ömrü boyunca yeterli gres dolumuyla çalışmaktadır ve sonradan yağlanması gerekmez. Ünlü motorlu REMS boru bükme makineleri kömür fırçalara sahiptir. Bunlar aşınmaya tabidir ve bu nedenle zaman zaman kalifiye uzman personel veya yetkili REMS müşteri hizmetleri servis departmanı tarafından kontrol edilmeli veya değiştirilmelidir. Bataryayla çalışan makine DC motorunun kömür fırçasını aşındırır. Bunlar yenilenemez, DC motorunun değiştirilmesi gerekir.

5. Arızalar

5.1. Arıza: Bükme kalıbı, motor çalışmasına rağmen bükme işlemi sırasında duruyor.

Sebebi:

- Et kalınlığı fazla olan boru büküldü.
- Kayıcı kavrama aşındı.
- Kömür fırçaları aşındı.
- Akü boşaldı ya da bozuk (REMS Akku-Curvo).

Çözüm:

- Sadece onaylı boruları kullanın.
- Kayıcı kavramanın kalifiye uzman personel veya yetkili REMS müşteri hizmetleri servis departmanı tarafından değiştirilmesini sağlayın.
- Kömür fırçaların veya DC motorun vasıflı uzman personel veya yetkili REMS müşteri hizmetleri servis departmanı tarafından değiştirilmesini sağlayın.
- Aküyü Li-Ion/Ni-Cd hızlı şarj aletiyle şarj edin veya aküyü değiştirin.

5.2. Arıza: Borunun kavisi tam yuvarlak olmuyor.

Sebebi:

- Yanlış bükme kalıbı/kaydırma parçası kullanıldı.
- Kaydırma parçası aşındı.
- Boru hasarlı.

Çözüm:

- Boruya uygun bükme kalıbı/kaydırma parçası kullanın.
- Kaydırma parçasını değiştirin.
- Sadece hasarsız boruları kullanın.

5.3. Arıza: Boru, bükme işlemi sırasında kavrayıcıdan (10) dışarıya kayıyor.

Sebebi:

- Kavrayıcı eğildi veya aşındı.
- Boru gerektiğinden az ölçüde kavrayıcıdan dışarı bakıyor.

Çözüm:

- Bükme kalıbını (1) değiştirin.
- Boruyu bükme kalıbının içine yerleştirin ve borunun ucunun kavrayıcıdan en az 10 mm dışarı çıkmasını sağlayın.

5.4. Arıza: Alet çalışmıyor.

Sebebi:

- Bağlantı kablosu bozuk.
- Alet bozuk.
- Kömür fırçaları aşındı.
- Akü boşaldı ya da bozuk (REMS Akku-Curvo).

Çözüm:

- Bağlantı kablosunun kalifiye uzman personel veya yetkili REMS müşteri hizmetleri servis departmanı tarafından değiştirilmesini sağlayın.
- Aletin kalifiye uzman personel veya yetkili REMS müşteri hizmetleri servis departmanı tarafından onarılmasını sağlayın.
- Kömür fırçaların kalifiye uzman personel veya yetkili REMS müşteri hizmetleri servis departmanı tarafından değiştirilmesini sağlayın.
- Aküyü Li-Ion/Ni-Cd hızlı şarj aletiyle şarj edin veya aküyü değiştirin.

6. Имха

Макинелер, акүлер ve hızlı şarj aletleri kullanım ömrü sona erdiğinde normal ev atığı olarak имха edilmemelidir. Yasal hükümler doğrultusunda usulüne uygun имха edilmeleri gerekir. Lityum piller ve her türlü batarya sisteminde kullanılan акүлер yalnızca deşarj edilmiş şekilde bertaraf edilmelidir. Tamamen deşarj edilmemiş lityum piller ve her türlü batarya sisteminde kullanılan акүлерin bağlantı noktaları örn. izolasyon bandıyla kapatılmalıdır.

7. Üretici Garantisi

Garanti süresi, yeni ürünün ilk kullanıcıya teslim edilmesinden itibaren 12 aydır. Teslim tarihi, satın alma tarihini ve ürün tanımını içermesi zorunlu olan orijinal satış belgesi gönderilmek suretiyle kanıtlanmalıdır. Garanti süresi zarfında beliren ve kanıtlandığı üzere imalat veya malzeme kusurundan kaynaklanan tüm fonksiyon hataları ücretsiz giderilir. Hatanın giderilmesiyle ürünün garanti süresi uzamaz ve yenilenmez. Doğal aşınma, tasarım amacına uygun olmayan veya yanlış kullanım, işletme talimatlarına uyulmaması, uygun olmayan işletim maddeleri, aşırı zorlanma, tasarım amacına aykırı kullanım, kullanıcının veya bir başkasının müdahaleleri veya başka sebepler nedeniyle meydana gelen ve REMS şirketinin sorumluluğu dahilinde olmayan hasarlar garanti kapsamı dışındadır.

Garanti kapsamındaki işlemler, sadece yetkili bir REMS müşteri hizmetleri servis departmanı tarafından yapılabilir. Kusurlar ancak ürünün önceden müdahale edilmemiş ve parçalara ayrılmamış durumda REMS müşteri hizmetleri servis departmanına teslim edilmesi halinde kabul edilir. Yenisiyle değiştirilen ürün ve parçalar REMS şirketinin mülkiyetine geçer.

Gönderme ve iade için nakliye bedelleri kullanıcıya aittir.

Kullanıcının yasal hakları, özellikle ayıp/kusur nedeniyle satıcıya karşı ileri sürdüğü talepleri, bu garantiyle kısıtlanmaz. İşbu üretici garantisi, sadece Avrupa Birliği, Norveç veya İsviçre'de satın alınan ve oralarda kullanılan yeni ürünler için geçerlidir.

Bu garanti için, Uluslararası Satım Sözleşmelerine İlişkin Birleşmiş Milletler Antlaşması (CISG) hükümleri hariç kılınmak suretiyle, Alman yasaları geçerlidir.

8. Parça listeleri

Parça listeleri için bkz. www.rems.de → Downloads → Parça listeleri.

Превод на оригиналното ръководство за експлоатация

Фиг. 1–2

1	Огъвач сегмент	10	Водач
2	Квадратен захващач	11	Опора 35 – 50
3	Плъзгач	12	Присъединител 35 – 50
4	Щепселен болт	13	Опора 10 – 40
5	Ляв затегателен отвор	14	Присъединител 10 – 40
6	Десен затегателен отвор	15	Долна опора
7	Регулиращ пръстен/шибър	16	Фиксиращ болт
8	Безопасен импулсен прекъсвач	17	Акумулаторна батерия
9	Дръжка на двигателя		

Фиг. 3

① Огъвач сегмент и плъзгач за тръби Ø mm/цола

R mm	радиус на огъване mm от неутралната ос на дъгата (DVGW GW 392)
X mm	коригиращ размер mm
1)	В съответствие с работния лист на DVGW GW 392 за медни тръби Ø 28 mm. Необходим е минимален радиус на огъване от 114 mm. Дебелина на стената ≥ 0,9 mm.
2)	Необходим е присъединител 10–40, опора 10–40 (арт. № 582120). Необходим е присъединител 35–50, опора 35–50 (арт. № 582110).
3)	твърди, полутвърди, меки медни тръби, с тънки стени, EN 1057
Su:	облицовани стоманени тръби на системи пресфитинг EN 10217-7 (DIN 2463)
St 10217:	облицовани стоманени тръби на системи пресфитинг EN 10305-3 (DIN 2394)
St 10305-U:	меки тръби от прецизна стомана EN 10305-1, EN 10305-2, EN 10305-3 (DIN 2391–2394), С-стоманени тръби EN 10305-3 (DIN 2394)
St 10305:	стоманени тръби (тръби с резба) EN 10255 (DIN 2440)
St 10255:	електроинсталационни тръби EN 50086
St 50086:	облицовани
U:	многослойни тръби на системи пресфитинг
V:	

Общи указания за безопасност на електрически инструменти

⚠ ПРЕДУПРЕЖДЕНИЕ

Прочетете всички указания за безопасност, инструкциите, снимковия материал и техническите характеристики, които са доставени към този електрически инструмент. Пропуски при спазване на посочените по-долу инструкции могат да причинят електрически удар, пожар и/или тежки наранявания.

Запазете за напред всички указания за безопасност и инструкции.

Използването в указанията за безопасност понятие „електрически инструмент“ се отнася до електрически инструменти, включени (с кабел) в електрическата мрежа и до електрически инструменти с батерия (без кабел).

1) Безопасност на работното място

- Поддържайте работното си място чисто и добре осветено. Безпорядък и неосветени работни зони могат да доведат до злополуки.
- Не работете с електрическия инструмент във взривоопасна среда, в която се намират горими течности, газове или прахове. Електрическите инструменти образуват искри, които могат да запалят праховете или парите.
- Дръжте деца и други лица надалеч от електрическия инструмент по време на неговата експлоатация. При отвлечане на вниманието можете да загубите контрола върху уреда.

2) Електрическа безопасност

- Съединителният щепсел на електрическия инструмент трябва да пасва в електрическия контакт. Щепселът не трябва да се променя по никакъв начин. Не използвайте адаптерни щепсели заедно с предпазно заземените електрически инструменти. Непроменените щепсели и подходящите контакти намаляват риска от електрически удар.
- Избягвайте телесен контакт със заземените повърхности, като тръби, парно, печки и хладилници. Налице е повишена опасност от електрически удар, когато Вашето тяло е заземено.
- Предпазвайте електрическите инструменти от дъжд и влага. Проникването на вода в електрическия инструмент повишава риска от електрически уред.
- Не използвайте захранващия кабел, за да носите електрическия инструмент, да го окачвате или за да изтегляте щепсела от контакта. Дръжте захранващия кабел настрана от топлина, масло, остри ръбове или движещи се части на уреда. Повредени или омотани кабели повишават опасността от електрически удар.
- Когато работите на открито с електрически инструмент, използвайте само удължителни кабели, които са годни за използване навън. Използването на кабели, годни за употреба на открито, намаляват риска от електрически удар.
- Ако не може да се избегне използването на електрическия инструмент във влажна среда, използвайте автоматически прекъсвач. Използването на автоматически прекъсвач намалява риска от електрически удар.

3) Безопасност на лица

- Бъдете внимателни, внимавайте, какво вършите и работете разумно с електрическия инструмент. Не използвайте електрически инструмент, когато сте уморени или се намирате под влиянието на наркотици, алкохол или лекарства. Момент на невнимание при употреба на електрическия инструмент може да доведе до сериозни наранявания.

- б) Носете лично защитно оборудване и винаги защитни очила. Носенето на лично защитно оборудване като прахови маска, нехлъзгащи се защитни обувки, защитна каска или антифон, в зависимост от вида на експлоатацията на електрическия инструмент, намалява риска от наранявания.
- в) Избягвайте неволното пускане. Уверете се, че електрическият инструмент е изключен, преди да го включите в електрическата мрежа и/или поставите акумулаторната батерия, преди да вземете или носите. Ако по време на носене пръстът Ви се намира на прекъсвача или включите уреда в мрежата, когато той е включен, това може да доведе до злополуки.
- г) Отстранете настройващите инструменти или отвертките, преди да включите електрическия инструмент. Инструментът или ключът, намиращ се във въртящата се част, може да доведе до наранявания.
- д) Избягвайте необикновена стойка на тялото. Заемете стабилна и сигурна стойка и поддържайте винаги равновесие. Така сте в състояние да контролирате по-добре електрическия инструмент при настъпване на непредвидени ситуации.
- е) Носете подходящо облекло. Не носете широко облекло или бижута. Дръжте косите, облеклото и ръкавиците надалеч от въртящите се части. Свободното облекло, бижутата или дългите коси могат да бъдат захванати от движещите се части.
- ж) Когато се монтират прахозасмукващи или други поемащи устройства, уверете се, че те са включени и се използват правилно. Използването на прахозасмукващо устройство може да намали опасностите, произтичащи от наличието на прах.
- и) Не подценявайте опасностите и рисковете и не пренебрегвайте правилата за безопасност на електрическите инструменти, дори и да са Ви добре познати поради многократната употреба на електрическия инструмент. Невнимателното боравене може да доведе до тежки наранявания само за части от секундата.
- 4) Използване и боравене с електрически инструмент
- а) Не претоварвайте уреда. Използвайте за Вашата работа определения за целта електрически инструмент. С подходящия електрически инструмент Вие ще работите по-добре и по-сигурно и безопасно в посочения мощностен обхват.
- б) Не използвайте електрически инструмент, който прекъсвач е дефектен. Електрическият инструмент, който не може да се включва и изключва, е опасен и трябва да се ремонтира.
- в) Изключете щепсела от контакта и/или отстранете акумулаторната батерия, преди да правите настройки по уреда, да смените аксесоарни части или да оставите уреда. Тази мярка предотвратява неволното пускане на електрическия инструмент.
- г) Съхранявайте електрическите инструменти, които не използвате в момента, надалеч от малки деца. Не оставяйте уредът да бъде използван от лица, които не са запознати с него или не са прочели тази инструкция. Електрическите инструменти са опасни, когато се използват от неопитни лица.
- д) Поддържайте старателно електрическия инструмент. Контролирайте, дали функционират безупречно движещите се части на уреда, дали има счупени или повредени части, които нарушават функцията на електрическия инструмент. Преди да използвате уреда, оставете повредените части да бъдат ремонтирани от квалифициран персонал. Голяма част от злополуките са причинени от лошо поддържани електрически инструменти.
- е) Поддържайте режещите инструменти добре наострени и чисти. Добре поддържаните режещи инструменти с остри ръбове не блокират бързо и могат лесно да бъдат направлявани.
- ж) Използвайте електрическия инструмент, аксесоарите, експлоатационните инструменти в съответствие с инструкциите. Обърнете внимание на работните условия и на извършващата се дейност. Използването на електрически инструменти за различно от предвиденото приложение може да причини опасни ситуации.
- и) Поддържайте дръжките и повърхностите за хващане в сухо и чисто състояние, без масло и грес. Плъзгащите се дръжки и повърхности за хващане възпрепятстват сигурното и безопасното обслужване и контролиране на електрическия инструмент при неочаквани ситуации.

- 5) Използване и боравене с акумулаторен инструмент
- а) Зареждайте акумулаторните уреди само в зарядни устройства, които са препоръчани от производителя. При зарядно устройство, подходящо за определен вид акумулаторна батерия, има опасност от пожар, когато се използва с други акумулаторни батерии.
- б) Използвайте в електрическите инструменти само предвидените за това акумулаторни батерии. Използването на други акумулаторни батерии може да доведе до наранявания и да предизвика опасност от пожар.
- в) Дръжте неизползваните акумулаторни батерии настрана от кламери, монети, ключове, гвоздеи, болтове или други малки метални предмети, които биха могли да предизвикат шунтиране на контактите. Късо съединение между акумулаторните контакти може да предизвика изгаряния или огън.
- г) При неправилна употреба е възможно да изтече течност от акумулаторната батерия. Избягвайте допир с нея. При случаен допир до нея изплакнете с вода. Когато течността попадне в очите, потърсете допълнително лекарска помощ. Изтичаща течност от акумулаторната батерия може да причини раздразнения на кожата или изгаряния.
- д) Не използвайте повредена или променена акумулаторна батерия. При използване на повредени или променени акумулаторни батерии могат да възникнат непредвидени инциденти, които да доведат до огън, експлозия или риск от нараняване.

е) Не излагайте акумулаторната батерия на огън или на твърде високи температури. Огънят или температури над 130 °C (265 °F) могат да причинят експлозия.

ж) Съблюдавайте всички инструкции за зареждане и не зареждайте никога акумулатора или акумулаторния инструмент при температури, които не са посочени в ръководството за експлоатация. Неправилното зареждане или зареждането извън разрешените температурни обхвати може да повреди акумулаторната батерия и да увеличи риска от пожар.

б) Сервизно обслужване

а) Електрическият инструмент може да се ремонтира само от квалифициран персонал и само с оригинални резервни части. По този начин се гарантира безопасността на уреда.

б) Никога не извършвайте поддръжка на повредени акумулаторни батерии. Всички поддръжки на акумулаторната батерия трябва да се извършват само от производителя или упълномощени сервизи за обслужване на клиенти.

Указания за безопасност на електрическа машина за огъване на тръби

⚠ ПРЕДУПРЕЖДЕНИЕ

Прочетете всички указания за безопасност, инструкциите, снимковия материал и техническите характеристики, които са доставени към този електрически инструмент. Пропуски при спазване на посочените по-долу инструкции могат да причинят електрически удар, пожар и/или тежки наранявания.

Запазете за напред всички указания за безопасност и инструкции.

- Не използвайте електрическия инструмент, когато е повреден. Има опасност от злополука.
- По време на огъването не посягайте между тръбата и огъващия сегмент. Има опасност от нараняване.
- Предпазвайте работния персонал от въртящата се тръба по време на огъване. Опасност от нараняване.
- Внимавайте при огъване с REMS машина за огъване на тръби. С нея се получава висока сила на огъване. Когато експлоатацията не отговаря на предназначението, е налице опасност от нараняване.
- Никога не оставяйте електрическия инструмент да работи без надзор. При по-дълги работни паузи изключете електрическия инструмент, извадете мрежовия щепсел/акумулатора. От електрическите уреди могат да произтичат опасности, водещи до материални и/или персонални щети, когато те останат без надзор.
- Предоставяйте електрическия инструмент само на инструктирани лица. Юноши и младежи могат да използват електрическия инструмент само, когато са навършили 16 години, когато това е необходимо за тяхното обучение и се намират под надзора на специалист.
- Деца и лица, които не са в състояние да обслужват сигурно и безопасно електрическия уред поради своите физически, органолептични или духовни способности, не трябва да използват този електрически инструмент без надзор или инструктаж от отговорно лице. В противен случай е налице опасност от неправилно обслужване и наранявания.
- Контролирайте редовно за повреди съединителните кабели на електрическия инструмент, както и удължителните кабели. Ако те са повредени, оставете те да бъдат ремонтирани от квалифициран персонал или в оторизиран сервиз на REMS.
- Използвайте само разрешени и съответно обозначени удължителни кабели с достатъчно напречно сечение на проводника. Използвайте удължителни кабели с дължина до 10 m с напречно сечение на проводника от 1,5 mm², от 10 – 30 m с напречно сечение на проводника от 2,5 mm².
- Спрейът за огъване REMS под формата на спрей щаци околната среда, но е смесен с огнеопасен изтласкващ газ (бутан). Флаконите за спрей се намират под налягане, не прилагайте сила, за да ги отворите. Предпазвайте ги от слънчево облъчване и нагряване над 50 °C. Флаконите могат да се пръснат, има опасност от нараняване.

Указания за безопасност на акумулатори

⚠ ПРЕДУПРЕЖДЕНИЕ









Прочетете всички указания за безопасност, инструкциите, снимковия материал и техническите характеристики, които са доставени към този електрически инструмент. Пропуски при спазване на посочените по-долу инструкции могат да причинят електрически удар, пожар и/или тежки наранявания.

Запазете за напред всички указания за безопасност и инструкции.

- Използвайте акумулаторната батерия само с електрически инструменти REMS. Само така акумулаторната батерия се предпазва от опасно претоварване.
- Използвайте само оригинални акумулаторни батерии на REMS с посоченото върху типовата табелка напрежение. Използването на други акумулаторни батерии може да доведе до наранявания и да предизвика опасност от пожар поради експлодиращи акумулаторни батерии.
- Използвайте акумулаторната батерия и бързозарядното устройство само в посочения работен температурен обхват.
- Зареждайте акумулаторните батерии на REMS само в бързозарядно устройство на REMS. При неподходящо зарядно устройство е налице опасност от пожар.

- Преди първата употреба заредете напълно акумулаторната батерия в бързозарядното устройство, за да достигнете нейната пълна мощност. Акумулаторните батерии се доставят частично заредени.
- Поставете акумулаторната батерия REMS в гнездото в права посока, а не чрез употреба на сила. Има опасност от огъване на контактите и повреда на акумулаторната батерия.
- Предпазвайте акумулаторните батерии от горещина, слънчево облъчване, огън, влага и мокрота. Има опасност от експлозия и пожар.
- Не използвайте акумулаторни батерии във взривоопасни зони и около места с напр. горими газове, разтворители, прах, пари, влага. Има опасност от експлозия и пожар.
- Не отваряйте акумулаторните батерии и не извършвайте конструкционни промени по тях. Има опасност от експлозия и пожар поради късо съединение.
- Не използвайте акумулаторни батерии с повреден корпус или повредени контакти. При повреда или неправилна употреба на акумулаторната батерия могат да се изпуснат пари. Парите могат да раздразнят дихателните пътища. Вдишайте чист въздух и се обърнете към лекар, ако имате оплаквания.
- При неправилна употреба е възможно да изтече течност от акумулаторната батерия. Не докосвайте течността. Изтичаща течност може да причини раздразнения на кожата или изгаряния. Ако докоснете, изплакнете веднага с вода. Ако течността попадне в очите, допълнително се обърнете към лекар.
- Съблюдавайте указанията за безопасност, отпечатани върху акумулаторната батерия и бързозарядното устройство.
- Дръжте неизползваните акумулаторни батерии настрана от кламери, монети, ключове, гвоздеи, болтове или други малки метални предмети, които биха могли да предизвикат шунтиране на контактите. Има опасност от експлозия и пожар поради късо съединение.
- Извадете акумулаторната батерия при по-продължителни прекъсвания/съхранение на електрическия инструмент. Предпазвайте контактите на акумулаторната батерия от късо съединение, напр. като използвате капачка. Така ще намалите риска от изтичане на течност от акумулаторната батерия.
- Не изхвърляйте повредените акумулаторни батерии с битовите отпадъци. Предавайте повредените акумулаторни батерии на оторизиран сервис на REMS или на предприятие за рециклиране. Съблюдавайте националните разпоредби. Вижте също 6. Рециклиране.
- Съхранявайте акумулаторните батерии надалеч от обсега на деца. Акумулаторните батерии могат да представляват опасност за живота, ако се погълнат. Потърсете веднага медицинска помощ.
- Избягвайте контакта с изтекли батерии. Изтичаща течност може да причини раздразнения на кожата или изгаряния. Ако докоснете, изплакнете веднага с вода. Ако течността попадне в очите, допълнително се обърнете към лекар.
- Извадете акумулаторните батерии от електрическия инструмент, когато се изразходват. По този начин се предотвратява риска от изтичане на течност от акумулаторните батерии.
- Никога не зареждайте батериите, не ги отваряйте, не ги хвърляйте в огън и не причинявайте с тях късо съединение. Батериите могат да причинят пожар и да се пръснат. Има опасност от нараняване.

Обяснение на символите

-  **ПРЕДУПРЕЖДЕНИЕ** Опасност със средна степен на риск, която води до смърт или тежки наранявания (непоправими), ако не се спазва.
-  **ВНИМАНИЕ** Опасност с ниска степен на риск, която води до наранявания (поправими), ако не се спазва.
-  **УКАЗАНИЕ** Материални щети, не представлява указание за безопасност! Няма опасност от нараняване.
-  Преди използване трябва да се прочете ръководството за експлоатация
-  Използвайте антифон
-  Електрическият инструмент отговаря на клас на защита II
-  Екологично рециклиране
-  Декларация за съответствие CE

1. Технически данни

Употреба по предназначение

ПРЕДУПРЕЖДЕНИЕ

REMS Curvo и REMS Akku-Curvo са предназначени за студено огъване на тръби чрез изтегляне до 180°.

REMS Curvo 50 е предназначен за студено огъване на тръби чрез изтегляне до 90°.

Всяка останала употреба не отговаря на предназначението и не е разрешена.

1.1. Обем на доставката

REMS Curvo: Електрическа машина за огъване на тръби, щепселен болт, сегменти за огъване и плъзгачи според поръчания комплект, ръководството за експлоатация, кутия от стоманена ламарина.

REMS Curvo 50: Електрическа машина за огъване на тръби, присъединител 35–50, опора 35–50, щепселен болт, ръководство за експлоатация, кутия за транспортиране.

REMS Akku-Curvo: Акумулаторна машина за огъване на тръби, акумулаторна батерия Li-Ion, бързозарядно устройство Li-Ion/Ni-Cd, щепселен болт, огъващи сегменти и плъзгачи според поръчания комплект, ръководството за експлоатация, кутия от стоманена ламарина.

1.2. Артикулен номер

Задвижваща машина REMS Curvo	580000
Задвижваща машина REMS Curvo 50	580100
REMS Akku-Curvo Li-Ion задвижваща машина	580002
Присъединител 35–50, опора 35–50 (REMS Curvo 50)	582110
Присъединител 10–40, опора 10–40 (REMS Curvo 50)	582120
Щепселен болт	582036
Бързо зарядно устройство Li-Ion/Ni-Cd (REMS Akku-Curvo)	571560
Акумулаторни батерии Li-Ion 18 V, 3,0 Ah (REMS Akku-Curvo)	565225
REMS спрей, 400 ml	140120
Поставка за машина 3B	586100
Поставка за машина WB	586150
Кутия от стоманена ламарина (REMS Curvo)	586000
Кутия от стоманена ламарина (REMS Akku-Curvo)	586015
Кутия за транспортиране (REMS Curvo 50)	590160
Кутия от стоманена ламарина (огъващ сегмент и плъзгач на REMS Curvo 50)	586012
REMS CleanM	140119
Огъващи сегменти и плъзгачи	вижте фиг. 3

1.3. Работен обхват

При правилно извършено студено огъване не трябва да се получават пукнатини и гънки. Качество на тръбите и размери, които не могат да гарантират това, не са подходящи за огъване с REMS Curvo, REMS Curvo 50 и REMS Akku-Curvo.

Твърди медни тръби да се огъват по DIN EN 1057 до Ø 18 mm на студено и да се спазват минималните радиуси на огъване. Огъващи сегменти за по-големи радиуси на огъване са доставявани.

REMS Curvo

- Твърди, полутвърди, меки медни тръби, също тънкостенни Ø 10–35 mm, Ø ¼–1 ¾".
- Меки облицовани медни тръби, също тънкостенни, Ø 10–18 mm.
- Неръждаеми стоманени тръби за пресфитингови системи, Ø 12–28 mm.
- Облицовани C-стоманени тръби за пресфитингови системи, Ø 12–28 mm.
- Меки прецизни стоманени тръби, Ø 10–28 mm.
- Стоманени тръби DIN EN 10255 (DIN 2440) Ø ¼"–¾".
- Електроинсталационни тръби DIN EN 50086 Ø 16–32 mm.
- Комбинирани тръби Ø 14–40 mm.

Най-голям ъгъл на огъване

180°

REMS Curvo 50

- Стоманени тръби, съгласно DIN EN 10255 (DIN 2440) Ø ¼"–1 ¼".
- Твърди, полутвърди и меки медни тръби Ø 10–42 mm.
- Тънкостенни медни тръби Ø 10–35 mm.
- Неръждаеми тръби от системата за пресови съединения Ø 12–42 mm.
- (Облицовани) стоманени тръби C на системи пресфитинг Ø 12–42 (28) mm.
- Комбинирани тръби Ø 14–50 mm.
- Меки прецизни стоманени тръби Ø 10–28 mm.
- Електроинсталационни тръби Ø 16–32 mm.

Най-голям ъгъл на огъване

90°

REMS Akku-Curvo

- Твърди, полутвърди, меки медни тръби, също тънкостенни, Ø 10–28 mm, Ø ¼–1 ¾".
- Меки облицовани медни тръби, също тънкостенни, Ø 10–18 mm.
- Неръждаеми стоманени тръби за пресфитингови системи, Ø 12–28 mm.
- Облицовани C-стоманени тръби за пресфитингови системи, Ø 12–28 mm.
- Меки прецизни стоманени тръби, Ø 10–28 mm.
- Стоманени тръби DIN EN 10255 (DIN 2440) Ø ¼"–½".
- Електроинсталационни тръби DIN EN 50086 Ø 16–25 mm.
- Комбинирани тръби Ø 14–32 mm.

Най-голям ъгъл на огъване

180°

1.4. Скорост на въртене

Curvo	Curvo 50	Akku-Curvo
Безстепенна регулировка на скоростта	0...4 min ⁻¹	0...3,33 min ⁻¹

1.5. Електротехнически данни

REMS Curvo,	230 V~; 50–60 Hz; 1000 W или
REMS Curvo 50	110 V~; 50–60 Hz; 1000 W
	Режим на многократно-повторно кратковременно включване S3 15% (AB 2/14 min), двойна изолация, с подтискане на искрите. Клас на защита IP 20.

REMS Akku-Curvo	18 V \approx ; 3,0 Ah		
Бързозарядно устройство	Вход Изход	230 V \sim ; 50–60 Hz; 65 W 10,8–18 V \approx с предпазна изолация, с потискане на електромагнитни смущения	
	Вход Изход	110 V \sim ; 50–60 Hz; 65 W 10,8–18 V \approx с предпазна изолация, с потискане на електромагнитни смущения	

1.6. Габарити (мм)	Curvo	Curvo 50	Akku-Curvo
Д.хш.хв.:	585x215x140 (23"x8½"x5½")	640x240x95 (25"x9½"x3¾")	540x280x140 (21¼"x11"x5½")

1.7. Тегла

Задвижващ механизъм	8,3 кг (18,3 lb)	16,9 кг (37,3 lb)	8,6 кг (с аку) (19,0 lb)
Огъващ сегмент	0,2..3,8 кг (0,4..8,4 lb)	4,44..7,8 кг (9,7..17,2 lb)	0,2..2,6 кг (0,4..5,7 lb)
Плъзгащ елем.	0,1..0,2 кг (0,2..0,4 lb)	0,2..0,4 кг (0,4..0,9 lb)	0,1..0,2 кг (0,2..0,4 lb)
Опорен болт	0,4 кг (0,9 lb)	0,4 кг (0,9 lb)	0,4 кг (0,9 lb)
REMS акумулаторна батерия Li-Ion 18 V, 3,2 Ah			0,7 кг (1,5 lb)

1.8. Информация за шума

Емисия на шума на работното място	93 dB (A)	92 dB (A)	81 dB (A)
Ниво на звука	$L_{pA} = 86$ dB (A)	88 dB (A)	75 dB (A)
Ниво на звукова мощност	$L_{WA} = 97$ dB (A)	88 dB (A)	88 dB (A)
Несигурност	$K = 3$ dB (A)		

1.9. Вибрации

Претеглена ефективна стойност на ускорението	< 2,5 m/s ² K = 1,5 m/s ²	2,5 m/s ²	2,5 m/s ²
--	--	----------------------	----------------------

Указаната стойност на вибрациите е измерена посредством метод според нормите и може да се използва за сравнение с друг инструмент. Зададената стойност на вибрациите може да се използва за основна оценка на неравномерността.

⚠ ВНИМАНИЕ

Стойностите на вибрации на уреда могат да се различават при фактическото използване на уреда от зададените, в зависимост от начина по който се използва уреда: В зависимост от действителните условия на използване (прекъснат режим) може да се изискват средства за защита на работещите.

2. Въвеждане в експлоатация

2.1. Електрически съединения

⚠ ПРЕДУПРЕЖДЕНИЕ

Съблюдавайте мрежовото напрежение! Преди да включите електрическата машината за огъване на тръби респ. бързозарядното устройство проверете дали посоченото на табелката напрежение отговаря на номиналното напрежение. Когато работите на строителни обекти, във влажно обкръжение в помещения и на открито или при подобни условия, включвайте електрическата машина за огъване на тръби в мрежата само през дефектнотоков прекъсвач, който да спре захранването на тока, в случай че работният ток към земята превиши 30 mA за 200 ms.

Акумулаторни батерии

УКАЗАНИЕ

Акумулаторните батерии (17) трябва да се поставят винаги във вертикално положение в задвижващата машина респ. в бързозарядното устройство. Напречното поставяне може да увреди контактите и да доведе до късо съединение, при което да се повреди акумулаторната батерия.

Дълбоко разреждане поради понижено напрежение

Не трябва да се преминава минималната граница на напрежението при акумулаторните батерии Li-Ion, тъй като батерията може да се повреди поради дълбоко разреждане. Акумулаторните елементи на акумулаторната батерия Li-Ion на REMS са заредени около 40 % при доставката. Затова акумулаторните батерии Li-Ion трябва да се заредят преди да се използват и редовно да се дозаредят. Ако не се спазва това предписание на производителя на акумулаторните елементи, акумулаторната батерия Li-Ion може да се повреди поради дълбоко разреждане.

Дълбоко разреждане при съхранение

Ако акумулаторната батерия Li-Ion се съхранява при ниско ниво на зареждане, тя може да се разреди поради саморазреждане и да се повреди. Поради това акумулаторните батерии Li-Ion трябва да се заредят преди съхранение и да се дозаредят най-късно на всеки шест месеца, а преди отново да се натоварват - непременно още веднъж да се заредят.

УКАЗАНИЕ

Заредете акумулаторната батерия преди употреба. Зареждайте редовно акумулаторните батерии Li-Ion, за да предотвратите пълното им разреждане. Акумулаторната батерия се поврежда, когато е напълно разреждана.

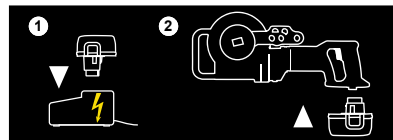

За зареждане трябва да се използва само бързо зарядно устройство на REMS. Новите и отдавна неизползваните акумулаторни батерии Li-Ion достигат пълния си капацитет едва след многократни зареждания. Батерии, които не могат да се заредят повторно, не трябва да се заредят.

Бързозарядно устройство Li-Ion/Ni-Cd (арт. № 571560)

Когато щепселът е включен в електрическата мрежа, зелената контролна лампичка свети непрекъснато. Когато акумулаторната батерия е поставена в бързозарядното устройство, зелената контролна лампичка мига - акумулаторната батерия се зарежда. Когато зелената контролна лампичка свети непрекъснато, тогава акумулаторната батерия е заредена. Ако мига червената контролна лампичка, тогава акумулаторната батерия е дефектна. Когато контролната лампичка свети с непрекъсната червена светлина, температурата на бързозарядното устройство и / или на акумулаторната батерия се намира извън допустимия работен обхват от 0°C до +40°C.

УКАЗАНИЕ

Бързозарядните устройства не са подходящи за използване на открито.

2.2. Избор на инструментите за огъване

REMS Curvo (фиг. 1a), REMS Akku-Curvo (фиг. 1c)

Поставете върху присъединителя (2) огъващ сегмент (1), отговарящ на размера на тръбата. Закрепването е направено така, че огъващият сегмент да може да се постави само в една посока. Подгответе плъзгач (3) и щепселен болт (4), отговарящ на размера на тръбата.

REMS Curvo 50 (фиг. 1b), Ø 35–50

Поставете върху присъединителя 35–50 (12) огъващ сегмент (1), отговарящ на размера на тръбата. Закрепването е направено така, че огъващият сегмент да може да се постави само в една посока. Подгответе плъзгач (3), опората 35–50 (11) и щепселен болт (4), отговарящ на размера на тръбата.

REMS Curvo 50 (фиг. 1b), Ø 10–40

Свалете присъединителя 35–50 (12) и поставете присъединител 10–40 (14) в задвижващата машина. Поставете върху присъединителя 10–40 (14) огъващ сегмент (фиг. 1a (1)), отговарящ на размера на тръбата. Закрепването е направено така, че огъващият сегмент да може да се постави само в една посока. Подгответе плъзгач (3), опора 10–40 (13) и щепселен болт (4), отговарящ на размера на тръбата.

УКАЗАНИЕ

При REMS Curvo 50 опората 35–50 (11) респ. опората 10–40 (13) трябва да се постави при всички размери в горната част на плъзгачия и огъващия фитинг. При размери до вкл. 24 R75 (¾" R75) допълнително долу трябва да се постави опора (15). Тя се окачва в квадратния ръб на присъединителя 10–40 (14) и се закрепва в корпуса с фиксиращия болт (16) в най-външния затегателен отвор на опората долу (15) (вижте 3.1).

Ако огъването се извършва без тази долна опора, задвижващата машина ще се повреди!

3. Експлоатация



Използвайте антифон

3.1. Работен процес

Завъртете/избутайте регулиращия пръстен/шибъра (7) на »L« (обратен ход). Натиснете безопасния импулсен прекъсвач (8) като хванете едновременно с това дръжката на двигателя (9). Огъващият сегмент се завърта в посока на часовниковата стрелка в изходното си положение до упор. Отпуснете по възможност безопасния импулсен прекъсвач **преди** да се достигне упора, за да може той да се позиционира по време на движението по инерция, тоест монтираният плъзгач съединител да не се натоварва излишно. Завъртете/избутайте регулиращия пръстен/шибъра (7) на »R« (преден ход). Поставете тръбата в огъващия сегмент, така че краят да се показва най-малко 10 mm извън присъединителя (10). При размери на тръбите 22–50 mm тръбата трябва да се натисне в радиуса на огъващия сегмент. Поставете съответния плъзгач (3) и пхнете щепселния болт (4) в съответния отвор.

УКАЗАНИЕ

При REMS Curvo 50 опората 35–50 (11) респ. опората 10–40 (13) трябва да се постави при всички размери в горната част на плъзгачия и огъващия фитинг. При размери до вкл. 24 R75 (¾" R75) допълнително долу трябва да се постави опора (15). Тя се окачва в квадратния ръб на присъединителя 10–40 (14) и се закрепва в корпуса с фиксиращия болт (16) в най-външния затегателен отвор на опората долу (15).

Ако огъването се извършва без тази долна опора, задвижващата машина ще се повреди!

При това трябва да обърнете внимание на това щепселният болт (4) за размери до 22 mm да се постави в левия затегателен отвор (5), а за размери над 28 mm в десния затегателен отвор (6).

Когато натиснете безопасния импулсен прекъсвач (8), тръбата се огъва. Малко преди да приключите огъването, натиснете само леко прекъсвача. По този начин е възможно крайната фаза на огъването да се започне бавно и прецизно. Върху всеки огъващ сегмент се намира скала, която заедно с маркировката/външния ръб на плъзгача позволява изключително точно производство на дъги до 180°/Curvo 50 до 90°. Обърнете внимание на това, че различните материали имат различно пружинно връщане. Ако се огъва дъга 180° / Curvo 50: 90° и се достигне крайно положение, се задейства плъзгащия съединител. Отпуснете **веднага** безопасния импулсен прекъсвач. Завъртете/избутайте регулиращия пръстен/шибъра (7) на »L« (обратен ход). Оставете огъващия сегмент да се върне с няколко градуса назад като натиснете леко безопасния импулсен прекъсвач (8), докато тръбата се освободи. Изтеглете щепселния болт (4) и извадете огънатата тръба. Когато огъвате на място за по-лесното сваляне на огънатата тръба може да се изтегли и огъващия сегмент. Оставете огъващия сегмент да се върне в изходно положение, едва **след** като извадите тръбата, тъй като в противен случай огънатата тръба може да се повреди. Когато се огъват неръждаеми тръби от системи пресфитинг трябва да се обърне внимание на това, маркировката на тръбата от присъединителя (10) да не се намира в уплътнителната част на пресоващото съединение.

3.2. Огъване по мярка

Ако е необходимо на определено място в тръбата да има коляно, в такъв случай в съответствие с размера на тръбата трябва да се направи корекция на дължината. За коляно от 90°/45° трябва да се има предвид коригиращият размер X, посочен на фиг. 2. Тук зададеният размер L трябва да се скъси със сумата X. Ако напр. за дъга 90° при размер на тръбата 22 с радиус на огъване 77 размерът L трябва да е равен на 400 mm, на тръбата трябва да се отбележи линия за ограничаване при 319 mm. Тази черта трябва да се постави на нулевата марка на огъващия сегмент, както това е показано на фиг. 2.

3.3. Държач за REMS Curvo, REMS Akku-Curvo

Като аксесоар може да се достави регулируем на височина държач 3В (арт. № 586100) респ. регулируем на височина държач за работна маса WB (арт. № 586150).

3.4. Смазочно вещество при огъване

Спреят REMS (арт. № 140120) гарантира непрекъснат смазочен тънък слой за намаляване на приложената сила и равномерно огъване. Устойчив на високо налягане, без съдържание на киселини. Без FCKW, поради това безвредни за озона.

3.5. Защита срещу дълбоко разреждане

REMS Akku-Curvo е оборудван със защита срещу дълбоко разреждане на акумулаторната батерия. Тя изключва електрическия инструмент, когато акумулаторната батерия трябва да бъде заредена. В такъв случай извадете акумулаторната батерия и я заредете с бързозарядното устройство REMS.

4. Поддържане в изправно състояние

Препоръчва се, независимо от споменатото по-долу в текста техническо обслужване, тръбогибът, бързозарядното устройство и акумулаторът да се подлагат минимум веднъж годишно на инспекция и повторна проверка на електрическите уреди от оторизиран сервиз на REMS. В Германия също и за мобилните електрически съоръжения се изисква извършването на подобна повторна проверка на електрическите уреди съгласно DIN VDE 0701-0702 и съгласно разпоредбите за предотвратяване на злополуки DGUV разпоредба 3 „Електрически уредби и съоръжения“. Освен това валидните на мястото на експлоатация национални разпоредби за безопасност, правила и нормативни уредби трябва да се съблюдават и спазват.

4.1. Техническо обслужване

⚠ ПРЕДУПРЕЖДЕНИЕ

Преди извършването на техническа поддръжка, изключете щепсела респ. извадете акумулаторната батерия!

Почиствайте редовно електрическия инструмент, особено когато той не е бил използван продължително време. Поддържайте в чисто състояние огъващия сегмент (1) и плъзгача (3). Почиствайте пластмасовите части (напр. корпус) само с почистващия препарат за машинни части REMS CleanM (арт. № 140119) или с мек сапун и влажна кърпа. Не използвайте домакински почистващи препарати. Те съдържат много химикали, които биха могли да повредят пластмасовите части. В никакъв случай не използвайте бензин, терпентиново масло, разредител или подобни продукти за почистване. Внимавайте никога да не попадат течности върху респ. във вътрешността на електрическия инструмент. Никога не потапяйте електрическия инструмент в течност.

4.2. Инспектиране/ремонт

⚠ ПРЕДУПРЕЖДЕНИЕ

Преди да се извършват работи по инспектирането / привеждането в изправност, изключете щепсела от контакта респ. извадете акумулаторната батерия! Тези работи могат да се извършват само от квалифициран персонал.

Предващата работи в непрекъснат гресиращ слой и затова нейното смазване не е необходимо. Машините за огъване на тръби REMS с универсален двигател имат въгленови четки. Те се износват и поради това трябва да се контролират от време на време респ. да се сменят от квалифициран персонал или оторизиран сервиз на REMS. При машини, задвижвани с акумулаторни батерии, се износват въгленовите четки на DC двигателите. Те не могат да се сменят, необходимо е да се смени целият DC двигател.

5. Повреди

5.1. Повреда: Огъващият сегмент не се движи по време на огъването, въпреки че двигателят работи.

Причина:

- Огъва се тръба с твърде дебели стени.
- Плъзгащият съединител е износен.
- Въгленовите четки са износени.
- Акумулаторната батерия е празна или дефектна (REMS Akku-Curvo).

5.2. Повреда: Коляното на тръбата не е кръгло.

Причина:

- Неправилен огъващия сегмент/плъзгач.
- Използван плъзгач.
- Тръбата е повредена.

5.3. Повреда: Тръбата се изплъзва от захващача (10) по време на огъването.

Причина:

- Захващачът е деформиран или износен.
- Тръбата не се показва достатъчно извън захващача.

5.4. Повреда: Уредът не стартира.

Причина:

- Захранващият проводник е дефектен.
- Уредът е дефектен.
- Въгленовите четки са износени.
- Акумулаторната батерия е празна или дефектна (REMS Akku-Curvo).

Отстраняване:

- Използвайте само разрешени тръби.
- Сменете плъзгащия съединител като се обърнете към квалифициран персонал или оторизиран сервиз на REMS.
- Сменете въгленовите четки респ. DC двигател като натоварите с това квалифициран персонал или ги предадете в оторизиран сервиз на REMS.
- Заредете акумулаторната батерия с бързозарядно устройство Li-Ion/Ni-Cd или я сменете.

Отстраняване:

- Използвайте огъващ сегмент/плъзгач в съответствие с тръбата.
- Сменете плъзгача.
- Използвайте само неповредени тръби.

Отстраняване:

- Сменете огъващия сегмент (1).
- Поставете тръбата в огъващия сегмент, така че краят да се показва най-малко 10 mm извън захващача.

Отстраняване:

- Сменете захранващия проводник като натоварите с това квалифициран персонал или го предадете в оторизиран сервиз на REMS.
- Ремонтирайте уреда като натоварите с това квалифициран персонал или го предайте в оторизиран сервиз на REMS.
- Сменете въгленовите четки като натоварите с това квалифициран персонал или ги предадете в оторизиран сервиз на REMS.
- Заредете акумулаторната батерия с бързозарядно устройство Li-Ion/Ni-Cd или я сменете.

6. Рециклиране

Задвижващите машините, акумулаторните батерии и бързозарядните устройства не трябва да се изхвърлят с битовите отпадъци в края на техния експлоатационен срок. Те трябва да се рециклират в съответствие със законовите разпоредби. Литиевите батерии и акумулаторни пакети от всякакви батерийни системи могат да се изхвърлят само в напълно разредено състояние, съотв. при не напълно разредени литиеви батерии и акумулаторни пакети всички изводи трябва да бъдат изолирани, например с изолиран банд.

7. Гаранционни условия

Гаранционният срок е 12 месеца след предаване на новия продукт на първоначалния потребител. Времето за предаване трябва да се удостовери чрез изпращане на оригиналните документи за покупката, които съдържат данни относно датата на покупката и обозначението на продукта. Всички настъпили по време на гаранционния срок функционални дефекти, които доказуемо се дължат на грешки в изработването или материала, се отстраняват безплатно. Гаранционният срок на продукта не се удължава или подновява поради отстраняване на дефекта. Щетите, които се дължат на естествено износване, неправилно боравене или злоупотреба, несъблюдаване на експлоатационните инструкции, неподходящи производствени материали, прекомерно натоварване, неотговарящо на целта използване, собствена или чужда намеса или други причини, които не се вменят в отговорността на фирма REMS, са изключени от гаранцията.

Гаранционните услуги могат да се извършват само от оторизиран сервиз на фирма REMS. Рекламациите се признават само, когато продуктът се предаде в неразглобено състояние без предварителна намеса в оторизиран сервиз на фирма REMS. Заменените продукти и части стават собственост на фирма REMS.

Разноските за пратката при постъпване и изпращане са за сметка на потребителя.

Законните права на потребителя, особено неговите права при недостатъци спрямо продавача, не се ограничават с тази гаранция. Тази гаранция на производителя важи само за нови продукти, които са закупени или се използват в Европейския съюз, Норвегия или в Швейцария.

За тази гаранция важи немско право като се изключи конвенцията на Обединените нации за договорите за международна продажба на стоки (CISG).

8. Списък на частите

Списък на частите виж www.rems.de → Downloads → Parts lists.

Originalios naudojimo instrukcijos vertimas

1–2 pav.

1 Lenkimo segmentas	10 Griebtuvas
2 Keturkampis griebtuvas	11 Atraminis laikiklis 35–50
3 Šliaužiklis	12 Keturkampis griebtuvas 35–50
4 Kaištis	13 Atraminis laikiklis 10–40
5 Kairioji fiksavimo skylė	14 Keturkampis griebtuvas 10–40
6 Dešinioji fiksavimo skylė	15 Apatinis atraminis laikiklis
7 Regulavimo žiedas / slankiklis	16 Fiksatorius
8 Apsauginis jungiklis	17 Akumulatorius
9 Variklio rankena	

3 pav.

① Lenkimo segmentas ir šliaužiklis vamzdžiams Ø mm/coliai

R mm	lenkimo spindulys mm prie neutralios alkūnės ašies (DVGW GW 392).
X mm	korekcinis matmuo mm.
1)	Pagal DVGW specifikaciją GW 392 variniams vamzdžiams Ø 28 mm. Reikalingas mažiausiai 114 mm lenkimo spindulys. Sieneles storis ≥ 0,9 mm. Keturbriaunis griebtuvas 10–40, atraminis laikiklis 10–40 (gam. Nr. 582120).
2)	Keturbriaunis griebtuvas 35–50, atraminis laikiklis 35–50 (gam. Nr. 582110).
3)	Keturbriaunis griebtuvas 35–50, atraminis laikiklis 35–50 (gam. Nr. 582110).
Cu:	kietai, pusiau kietai, minkšti variniai vamzdžiai, taip pat plonasieniai, EN 1057.
St 10217:	presuojamųjų jungčių sistemų nerūdijančio plieno vamzdžiai EN 10217-7 (DIN 2463).
St 10305-U:	degti presuojamųjų jungčių sistemų anglinio plieno vamzdžiai EN 10305-3 (DIN 2394).
St 10305:	minkšti precizinio plieno vamzdžiai EN 10305-1, EN 10305-2, EN 10305-3 (DIN 2391–2394), anglinio plieno vamzdžiai EN 10305-3 (DIN 2394).
St 10255:	plieniniai vamzdžiai (sriegiuoti vamzdžiai) DIN EN 10255 (DIN 2440).
St 50086:	elektros instaliacijos vamzdžiai EN 50086.
U:	dengti.
V:	presuojamųjų jungčių sistemų daugiasluoksniai vamzdžiai.

Bendrieji saugos nurodymai darbui su elektriniais įrankiais

⚠️ ĮSPĖJIMAS

Perskaitykite visus saugos nurodymus, reikalavimus, peržiūrėkite paveikslėlius ir techninius duomenis, kuriais yra aprūpintas šis elektrinis įrankis. Jei nesilaikysite toliau pateiktų reikalavimų, galite gauti elektros smūgį, sukelti gaisrą ir / arba sunkiai susižeisti.

Visus saugos nurodymus ir reikalavimus saugokite ateičiai.

Saugos nurodymuose vartojama sąvoka „elektrinis įrankis“ apibūdina iš elektros tinklo maitinamus elektrinius įrankius (su maitinimo kabeliu) ir akumulatorinius įrankius (be maitinimo kabelio).

1) Darbo vietos sauga

- Darbo zoną laikykite švarią ir gerai apšviestą.** Netvarkinga ir neapšviesta darbo zona gali būti nelaimingų atsitikimų priežastis.
- Nedirbkite su elektriniu įrankiu sprogiroje aplinkoje, kurioje yra degiųjų skysčių, dujų arba dulkių.** Elektriniai įrankiai kibirkščiuoja, o kibirkštys gali uždegti dulkes arba garus.
- Naudodamiesi elektriniu įrankiu neleiskite, kad šalia būtų vaikų arba kitų asmenų.** Nukreipę dėmesį, galite nesuvaldyti įrankio.

2) Apsauga nuo elektros

- Elektrinio įrankio jungiamoji šakutė turi atitikti šakutės lizdą.** Jokiu būdu neleidižiama keisti šakutės. Nenaudokite jokių kištuko adapterių kartu su įžemintais elektriniais įrankiais. Nepakeistos šakutės ir tinkami šakutės lizdai sumažina elektros smūgio pavojų.
- Saugokitės, kad neprisiliestumėte prie įžemintų paviršių, pvz., vamzdžių, šildytuvų, viryklių ir šaldytuvų.** Jei Jūsų kūnas yra įžemintas, padidėja elektros smūgio pavojus.
- Elektrinius įrankius saugokite nuo lietaus ir drėgmės.** Į elektrinį įrankį patekęs vanduo padidina elektros smūgio pavojų.
- Nenaudokite jungiamojo kabelio ne pagal paskirtį, elektriniam įrankiui nešti, pakabinti arba ištraukti šakutę iš šakutės lizdo.** Jungiamąjį kabelį saugokite nuo karščio, alyvos, aštrių briaunų arba judančių prietaisų dalių. Pažeisti arba susipynę kabeliai padidina elektros smūgio pavojų.
- Jeigu su elektriniu įrankiu dirbate lauke, naudokite tik tokius ilginamuosius kabelius, kurie skirti naudoti lauke.** Naudojant lauke skirtus naudoti ilginamuosius kabelius, sumažėja elektros smūgio pavojus.
- Jeigu su elektriniu įrankiu neišvengiamai reikia dirbti drėgnoje aplinkoje, naudokite nuotėkio srovės jungiklį.** Naudojant nuotėkio srovės jungiklį sumažėja elektros smūgio pavojus.

3) Asmenų sauga

- Būkite atidūs, sutelkite dėmesį į tai, ką Jūs darote ir, dirbdami su elektriniu įrankiu, vadovaukitės sveiku protu.** Nenaudokite elektrinio įrankio, jei esate pavargęs arba paveiktas narkotikų, alkoholio ar medikamentų. Akimirksnio neatidumas dirbant su elektriniu įrankiu gali tapti rimtų sužalojimų priežastimi.
- Dirbkite su asmens apsaugos priemonėmis ir visada nešiokite apsauginius akinis.** Dirbant su asmens apsaugos priemonėmis, pvz., respiratoriumi, neslystančiais batais, apsauginiu šalmu arba klausos apsaugos priemonėmis, kurios priklauso nuo elektrinio įrankio rūšies ir naudojimo, sumažėja pavojus susižeisti.
- Venkite atsitiktinai įjungti įrankį.** Prieš prijungdami elektrinį įrankį prie elektros tinklo ir / arba akumulatoriaus, prieš pakeldami arba nešdami, įsitikinkite, kad jis yra išjungtas. Jei nešdami elektrinį įrankį pirštą laikysite ant jungiklio arba įjungtą įrankį prijungsite prie elektros tinklo, gali įvykti nelaimingas atsitikimas.
- Prieš įjungdami elektrinį įrankį pašalinkite reguliavimo įrankius arba veržliarakčius.** Įrankio besisukančioje dalyje esantis įrankis arba raktas gali sužaloti.

- e) Venkite neįprastos kūno padėties. Stenkitės stovėti tvirtai ir visada išlaikykite pusiausvyrą. Tvirtai stovėdami ir išlaikydami pusiausvyrą galėsite geriau valdyti įrankį netikėtose situacijose.
- f) Dėvėkite tinkamus drabužius. Nedėvėkite plačių drabužių arba papuošalų. Plaukus, drabužius ir pirštines saugokite nuo judamųjų dalių. Laisvus drabužius, papuošalus arba ilgus plaukus gali įtraukti judamosios dalys.
- g) Jei galima prijungti dulkių nusiurbimo ir surinkimo įrenginius, įsitinkinkite, kad jie yra prijungti ir tinkamai naudojami. Naudojant dulkių nusiurbimo įrenginį sumažėja kenksmingas dulkių poveikis.
- h) Nesijauskite visiškai saugūs ir kreipkite dėmesį į darbo su elektriniais įrankiais saugos taisyklę, net jei po daugkartinio naudojimo esate susipažinę su elektriniu įrankiu. Neatsargiai dirbant, per akimirką galima sunkiai susižeisti.
- 4) Elektrinio įrankio naudojimas ir priežiūra
- a) Neperkraukite prietaiso. Naudokite Jūsų darbui tinkamą elektrinį įrankį. Su tinkamu elektriniu įrankiu Jūs dirbsite geriau ir saugiau, jei neviršysite nurodyto galimumo.
- b) Nenaudokite elektrinio įrankio su sugedusiu jungikliu. Elektrinis įrankis, kurio negalima įjungti arba išjungti, yra pavojingas ir jį reikia remontuoti.
- c) Prieš reguliuodami prietaisą, keisdami priedus arba padedant prietaisą į šalį, ištraukite iš lizdo šakutę ir / arba išimkite akumuliatorių. Ši atsargumo priemonė apsaugo nuo atsitiktinio elektrinio įrankio įjungimo.
- d) Nenaudojamus elektrinius įrankius saugokite vaikams nepasiekiamoje vietoje. Asmenims, kurie nėra susipažinę arba kurie neskaity šių reikalavimų, neleiskite naudotis prietaisu. Elektriniai įrankiai yra pavojingi, kai juos naudoja nepatyrę asmenys.
- e) Rūpestingai prižiūrėkite elektrinį įrankį. Patikrinkite, ar judamosios prietaiso dalys veikia nepriklaistingai ir nestrinda, ar nėra sulūžusių arba taip pažeistų dalių, kad jos trikdytų elektrinio įrankio veikimą. Prieš vėl naudodami prietaisą, pažeistas dalis leiskite sutaisyti aptarnavimo pagal sutartis tarnybos dirbtuvei. Daugelio nelaimingų atsitikimų priežastis yra blogai prižiūrimi elektriniai įrankiai.
- f) Pjovimo įrankius laikykite aštrius ir švarius. Rūpestingai prižiūrėti pjovimo įrankiai su aštriomis pjaunamosiomis briaunomis mažiau stringa ir juos yra lengviau valdyti.
- g) Elektrinį įrankį, priedus, darbo įrankius ir t. t. naudokite kaip nurodyta šiose instrukcijose. Taip pat atsižvelkite į darbo sąlygas ir atliekamą darbą. Elektrinius įrankius naudojant kitaip, nei numatyta, gali susidaryti pavojingos situacijos.
- h) Rankenos ir rankenų paviršiai turi būti sausus, švarius ir neišteptos alyva ir tepalu. Slidžios rankenos ir rankenų paviršiai trukdo saugiai valdyti ir kontroliuoti elektrinį įrankį netikėtose situacijose.
- 5) Akumuliatorinio įrankio naudojimas ir priežiūra
- a) Akumuliatorių įkraukite tik tais įkrovikliais, kuriuos rekomenduoja gamintojas. Tam tikro tipo akumuliatoriams skirtam įkrovikliui kyla gaisro pavojus, jei jis naudojamas su kito tipo akumuliatoriais.
- b) Naudokite tik elektriniams įrankiams skirtą akumuliatorių. Naudojant kitokius akumuliatorius kyla susižalojimų ir gaisro pavojus.
- c) Nenaudojamą akumuliatorių saugokite nuo sąvaržėlių, monetų, raktų, vinių, varžtų ir kitokių metalinių daiktų, kurie gali sukelti išlydį tarp kontaktų. Trumpasis jungimas tarp akumuliatoriaus kontaktų gali nudeginti arba sukelti gaisrą.
- d) Netinkamai naudojant akumuliatorių, iš jo gali pradėti tekėti skystis. Venkite kontakto su juo. Atsitiktinio kontakto atveju nuplaukite su vandeniu. Jei skysčio pateko į akis, nedelsdami kreipkitės į gydytoją. Ištekėjęs akumuliatoriaus skystis gali sudirginti arba nudeginti odą.
- e) Nenaudokite pažeisto arba pakeisto akumuliatoriaus. Pažeisti arba pakeisti akumuliatoriai gali nenusipėjamai veikti ir sukelti gaisrą, sprogamą arba sužaloti.
- f) Akumuliatorių saugokite nuo ugnies arba per aukštos temperatūros. Ugnis arba aukštesnė nei 130 °C (265 °F) temperatūra gali sukelti sprogamą.
- g) Laikykites visų krovimo nurodymų ir niekada nekraukite akumuliatoriaus arba akumuliatorinio įrankio temperatūroje, kuri yra už naudojimo instrukcijoje nurodytos temperatūros srities ribų. Netinkamai kraunant arba kraunant neleistinoje temperatūroje, akumuliatorius gali sugesti, ir padidėja gaisro pavojus.

6) Techninės priežiūros tarnyba

- a) Elektrinį įrankį leiskite remontuoti tik kvalifikuotiems specialistams, naudojant originalias atsargines dalis. Taip užtikrinama, kad prietaisas išliks saugus.
- b) Niekada neatlikite pažeistų akumuliatorių techninės priežiūros. Visą akumuliatorių techninę priežiūrą turi atlikti tik gamintojas arba įgaliotos klientų aptarnavimo tarnybos skyriai.

Darbo saugos nurodymai, dirbantiesiems su elektriniu vamzdžių lenkimo prietaisu

⚠️ ĮSPĖJIMAS

Perskaitykite visus saugos nurodymus, reikalavimus, peržiūrėkite paveikslėlius ir techninius duomenis, kuriais yra aprūpintas šis elektrinis įrankis. Jei nesilaikysite toliau pateiktų reikalavimų, galite gauti elektros smūgį, sukelti gaisrą ir / arba sunkiai susižeisti.

Visus saugos nurodymus ir reikalavimus saugokite ateičiai.

- Nenaudokite pažeisto elektrinio įrankio. Kyla nelaimingo atsitikimo pavojus.
- Lenkimo metu neikiškite rankų tarp vamzdžio ir lenkimo segmento. Kyla sužeidimo pavojus.
- Lenkimo metu apsaugokite dirbančius asmenis nuo judančio vamzdžio. Pavojus susižeisti.
- Būkite atsargūs lenkdami su REMS vamzdžių lenkimo prietaisu. Jis sukuria

didelę lenkimo jėgą. Naudojant ne pagal paskirtį, kyla sužalojimo pavojus.

- Niekada nepalikite veikiančio elektros įrankio be priežiūros. Ilgesnį laiką nedirbdami, išjunkite elektros įrankį, ištraukite tinklo kištuką / išimkite akumuliatorių. Palikus veikiančius elektros prietaisus be priežiūros, jie gali kelti pavojų, dėl kurio galima patirti materialinę žalą ir (arba) sužaloti asmenis.
- Elektrinį įrankį patikėkite tik instruktuotiems asmenims. Su elektriniu įrankiu leidžiama dirbti asmenims, vyresniems nei 16 metų, nes toks amžius yra būtinas mokymo tikslui pasiekti, ir juos privalo prižiūrėti specialistas.
- Vaikams ir asmenims, kurie dėl savo fizinių, sensorinių arba protinių gebėjimų, arba dėl savo nepatyrimo, arba nežinojimo nesugeba saugiai valdyti elektrinio įrankio, neleidžiama naudoti šio elektrinio įrankio, jei jų neprižiūri arba neinstruktuoja atsakingas asmuo. Priešingu atveju kyla netinkamo valdymo ir susižeidimų pavojus.
- Reguliariai tikrinkite elektrinio įrankio jungiamąjį laidą ir ilginamuosius laidus, ar jie nepažeisti. Pažeistus laidus leiskite pakeisti kvalifikuotam specialistui arba įgaliotose REMS klientų aptarnavimo tarnybos dirbtuvėse.
- Naudokite tik leidžiamus naudoti ir atitinkamai paženklintus ilginamuosius laidus, kurių skerspjūvis yra pakankamas. Ilginamuosius laidus, kurių ilgis siekia iki 10 m, naudokite 1,5 mm² skerspjūvio, 10–30 m ilgio - 2,5 mm² skerspjūvio.
- REMS aerzolinis tepalas lenkimo darbams aerzolių balionėliuose yra nekenksmingas aplinkai, tačiau jo sudėtyje yra degiųjų dujų (butano). Aerzolių balionėlių turinys yra veikiamas slėgio, todėl jų neatidarykite naudodami jėgą. Saugokite juos nuo saulės spindulių ir įkaitimo virš 50°C. Aerzolių balionėliai gali sprogti, kyla sužeidimo pavojus.

Darbo saugos nurodymai, dirbantiesiems su akumuliatoriais

⚠️ ĮSPĖJIMAS

Perskaitykite visus saugos nurodymus, reikalavimus, peržiūrėkite paveikslėlius ir techninius duomenis, kuriais yra aprūpintas šis elektrinis įrankis. Jei nesilaikysite toliau pateiktų reikalavimų, galite gauti elektros smūgį, sukelti gaisrą ir / arba sunkiai susižeisti.

Visus saugos nurodymus ir reikalavimus saugokite ateičiai.

- Akumuliatorių naudokite tik REMS elektriniuose įrankiuose. Tik taip akumuliatorius apsaugomas nuo pavojingos perkrovos.
- Naudokite tik originalius REMS akumuliatorius su parametru lentelėje nurodyta įtampa. Naudojant kitus akumuliatorius, galimi sužeidimai ir gaisro pavojus dėl sprogstančių akumuliatorių.
- Akumuliatorių ir spartųjų įkroviklių naudokite tik nurodytoje darbinės temperatūros srityje.
- REMS akumuliatorius kraukite tik REMS sparčiuoju įkrovikliu. Naudojant netinkamą įkroviklį, kyla gaisro pavojus.
- Prieš pirmąjį naudojimą akumuliatorių visiškai įkraukite sparčiuoju įkrovikliu, kad būtų pasiekta visa akumuliatoriaus galia. Akumuliatoriai tiekiami iš dalies įkrauti.
- REMS akumuliatorių įstatykite į akumuliatoriaus lizdą tiesiai ir nenaudodami jėgos. Kyla pavojus, kad akumuliatoriaus kontaktai sulinks, ir akumuliatorius bus pažeistas.
- Saugokite akumuliatorius nuo karščio, saulės spindulių, ugnies, drėgmės ir skysčių. Kyla sprogoimo ir gaisro pavojus.
- Nenaudokite akumuliatorių sprogoiose zonos ir aplinkoje, kurioje yra, pvz., degiųjų dujų, skiediklių, dulkių, garų, skysčių. Kyla sprogoimo ir gaisro pavojus.
- Neatidarykite akumuliatoriaus ir nekeiskite akumuliatoriaus konstrukcijos. Kyla sprogoimo ir gaisro pavojus dėl trumpojo jungimo.
- Nenaudokite akumuliatorių, kurių korpusas apgadintas arba pažeisti kontaktai. Esant pažeidimui ir netinkamai naudojant akumuliatorių, gali išsiskirti garų. Garai gali dirginti kvėpavimo takus. Tiekite gryno oro ir, esant nusiskundimams, kreipkitės į gydytoją.
- Netinkamai naudojant, iš akumuliatoriaus gali ištekėti skysčio. Skysčio nelieskite. Ištekantis skystis gali dirginti odą arba nudeginti. Po sąlyčio iš karto nuplaukite vandeniu. Skysčiui patekus į akis, kreipkitės į gydytoją.
- Laikykites ant akumuliatoriaus ir sparčiojo įkroviklio atspaudintų saugos nurodymų.
- Nenaudojamus akumuliatorius laikykite toliau nuo sąvaržėlių, monetų, raktų, vinių, varžtų arba kitų mažų metalinių daiktų, kurie galėtų sujungti kontaktus. Kyla sprogoimo ir gaisro pavojus dėl trumpojo jungimo.
- Prieš ilgesnį laikymą / sandėliavimą išimkite akumuliatorių iš elektrinio įrankio. Akumuliatoriaus kontaktus saugokite nuo trumpojo jungimo, pvz., gaubtelių. Taip sumažinamas skysčio ištekėjimo iš akumuliatoriaus pavojus.
- Sugadintų akumuliatorių neišmeskite su paprastomis buitinėmis atliekomis. Sugadintus akumuliatorius perduokite įgaliotiems REMS klientų aptarnavimo tarnybos dirbtuvėms arba pripažintai atliekų surinkimo įmonei. Laikykites nacionalinių taisyklių. Taip pat žr. 6. Utilizavimas.
- Nenaudojamus akumuliatorius laikykite vaikams nepasiekiamoje vietoje. Akumuliatoriai gali būti pavojingi gyvybei, pvz., prarijus, nedelsiant reikia kreiptis į gydytoją.
- Venkite sąlyčio su ištekėjusiomis baterijomis. Ištekantis skystis gali dirginti odą arba nudeginti. Po sąlyčio iš karto nuplaukite vandeniu. Skysčiui patekus į akis, kreipkitės į gydytoją.
- Išimkite akumuliatorius iš elektrinio įrankio, kai jie yra išnaudoti. Taip sumažinamas skysčio ištekėjimo iš akumuliatorių pavojus.
- Niekada neįkraukite baterijų, jų neišardykite, nemeskite į ugnį ir nesujunkite trumpai. Baterijos gali sukelti gaisrą ir sprogti. Kyla sužeidimo pavojus.

Simbolių paaiškinimas

ISPĖJIMAS

Vidutinio rizikos laipsnio pavojus, į kurį nekreipiant dėmesio galimi mirtini arba sunkūs sužalojimai (negrįžtamieji).

DĖMESIO

Mažo rizikos laipsnio pavojus, į kurį nekreipiant dėmesio galimi vidutiniai sužalojimai (grįžtamieji).

PRANEŠIMAS

Materialinė žala, ne saugos nurodymas! Sužeidimo pavojaus nėra.



Naudojimo instrukciją perskaityti prieš pradėdant eksploatuoti



Būtina naudoti klausos apsaugos priemones



Elektrinis įrankis atitinka II apsaugos klasę



Aplinkai nekenksmingas utilizavimas



CE atitikties ženklas

1. Techniniai duomenys

Naudojimas pagal paskirtį

ISPĖJIMAS

REMS Curvo ir REMS Akku-Curvo skirti vamzdžiams tempti ir lenkti šaltuoju būdu iki 180°.

REMS Curvo 50 skirtas vamzdžiams tempti ir lenkti šaltuoju būdu iki 90°.

Naudojant kitais tikslais yra naudojama ne pagal paskirtį, ir todėl neleidžiama naudoti.

1.1. Tiekimo komplektas

REMS Curvo:	elektrinis vamzdžių lenkimo prietaisas, kaištis, lenkimo segmentai ir šliaužikliai pagal užsąkytą rinkinį, naudojimo instrukcija, plieninės skardos dėžė.
REMS Curvo 50:	elektrinis vamzdžių lenkimo prietaisas, keturbriaunis griebtuvas 35–50, atraminis laikiklis 35–50, kaištis, naudojimo instrukcija, transportavimo dėžė.
REMS Akku-Curvo:	akumuliatorinis vamzdžių lenkimo prietaisas, ličio jonų akumuliatorius, ličio jonų / Ni-Cd akumuliatorių spartusis įkroviklis, kaištis, lenkimo segmentai ir šliaužikliai pagal užsąkytą rinkinį, naudojimo instrukcija, plieninės skardos dėžė.

1.2. Gaminių numeriai

REMS Curvo pavara	580000
REMS Curvo 50 pavara	580100
REMS Akku-Curvo Li-Ion pavara	580002
Keturbriaunis griebtuvas 35–50, atraminis laikiklis 35–50 (REMS Curvo 50)	582110
Keturbriaunis griebtuvas 10–40, atraminis laikiklis 10–40 (REMS Curvo 50)	582120
Kaištis	582036
Ličio jonų / Ni-Cd akumuliatorių spartusis įkroviklis (REMS Akku-Curvo)	571560
Ličio jonų akumuliatorius 18 V, 3,0 Ah (REMS Akku-Curvo)	565225
REMS aerosolinis tepalas lenkimo darbams, 400 ml	140120
Staklių laikiklis 3B	586100
Staklių laikiklis WB	586150
Plieninės skardos dėžė (REMS Curvo)	586000
Plieninės skardos dėžė (REMS Akku-Curvo)	586015
Transportavimo dėžė (REMS Curvo 50)	590160
Plieninės skardos dėžė (lenkimo segmentas ir šliaužiklis, skirtas REMS Curvo 50)	586012
REMS CleanM	140119
Lenkimo segmentai ir šliaužikliai	žr. 3 pav.

1.3. Naudojimo sritis

Kvalifikuotai lenkiant šaltuoju būdu ant vamzdžio neturi atsirasti įtrūkimų ar raukšlių. Vamzdžių, kurių kokybė ir matmenys neatitinka šių reikalavimų, negalima lenkti REMS Curvo, REMS Curvo 50 ir REMS Akku-Curvo.

Pagal DIN EN 1057 kieti variniai vamzdžiai iki Ø 18 mm gali būti lenkami šaltuoju būdu išlaikant minimalų lenkimo radiusą. Galime patiekti lenkimo segmentus ir šliaužiklius didesniais radiusais.

REMS Curvo

- Kietiems, pusiau kietiems, minkštiems variniams bei plonasieniems vamzdžiams, Ø 10–35 mm, Ø ¼–1".
- Minkštiems padengtiems variniams vamzdžiams, taip pat plonasieniems, Ø 10–18 mm.
- Presuojamų sistemų nerūdijančio plieno vamzdžiams Ø 12–28 mm.
- Dengtiems C-Stahl presuojamų sistemų vamzdžiams Ø 12–28 mm.
- Didelio tikslumo minkštiems vamzdžiams Ø 10–28 mm.
- Plieniniams vamzdžiams pagal DIN EN 10255 (DIN 2440) Ø ¼"–¾".
- Elektros instaliacijos vamzdžiams DIN EN 50086 Ø 16–32 mm.
- Daugiasluoksniams vamzdžiams Ø 14–40 mm.

Maksimalus lenkimo kampas

REMS Curvo 50

- Plieniniams vamzdžiams pagal DIN EN 10255 (DIN 2440) Ø ¼"–1".
- Kieti, pusiau minkšti ir minkšti variniai vamzdžiai Ø 10–42 mm.
- Plonasieniai variniai vamzdžiai Ø 10–35 mm.
- Užspaudimo sistemų nerūdijančio plieno vamzdžiai Ø 12–42 mm.
- (Dengti) presuojamųjų jungčių sistemų anglinio plieno vamzdžiai Ø 12–42 (28) mm.
- Daugiasluoksniams vamzdžiams Ø 14–50 mm.
- Minkšti precizinio plieno vamzdžiai Ø 10–28 mm.
- Elektros instaliacijos vamzdžiai DIN EN 50086 Ø 16–32 mm.

Maksimalus lenkimo kampas

90°

REMS Akku-Curvo

- Kietiems, pusiau kietiems, minkštiems variniams bei plonasieniems vamzdžiams, Ø 10–28 mm, Ø ⅜–1⅛".
- Minkštiems padengtiems variniams vamzdžiams, taip pat plonasieniems, Ø 10–18 mm.
- Presuojamų sistemų nerūdijančio plieno vamzdžiams Ø 12–28 mm.
- Dengtiems C-Stahl presuojamų sistemų vamzdžiams Ø 12–28 mm.
- Didelio tikslumo minkštiems vamzdžiams Ø 10–28 mm.
- Plieniniams vamzdžiams pagal DIN EN 10255 (DIN 2440) Ø ¼"–½".
- Elektros instaliacijos vamzdžiams DIN EN 50086 Ø 16–25 mm.
- Daugiasluoksniams vamzdžiams Ø 14–32 mm

Maksimalus lenkimo kampas

180°

1.4. Sukimosi greitis	Curvo	Curvo 50	Akku-Curvo
Palaipsniui reguliuojamas sukimosi greitis	0...4 min ⁻¹	0...1 min ⁻¹	0...3,33 min ⁻¹

1.5. Elektros duomenys

REMS Curvo,	230 V~; 50–60 Hz; 1000 W arba
REMS Curvo 50	110 V~; 50–60 Hz; 1000 W
	kartotinis režimas S3 15% (AB 2/14 min), apsauginė izoliacija, nėra radijo trukdžių. Apsaugos laipsnis IP 20.
REMS Akku-Curvo	18 V =; 3,0 Ah
Greitas akumuliatoriaus kroviklis	Įėjimo įtampa 230 V~; 50–60 Hz; 65 W
	Išėjimo įtampa 10,8–18 V =
	apsauginė izoliacija, apsauga nuo radijo trukdžių
	Įėjimo įtampa 110 V~; 50–60 Hz; 65 W
	Išėjimo įtampa 10,8–18 V =
	apsauginė izoliacija, apsauga nuo radijo trukdžių

1.6. Išmatavimai (mm)	Curvo	Curvo 50	Akku-Curvo
l.xpl.x.a.:	585×215×140 (23"×8½"×5½")	640×240×95 (25"×9½"×3¾")	540×280×140 (21¼"×11"×5½")

1.7. Svoris	Curvo	Curvo 50	Akku-Curvo
Pavaros mechan.	8,3 kg (18,3 lb)	16,9 kg (37,3 lb)	8,6 kg (su aku.) (19,0 lb)
Lenkimo segment.	0,2..3,8 kg (0,4..8,4 lb)	4,44..7,8 kg (9,7..17,2 lb)	0,2..2,6 kg (0,4..5,7 lb)
Slankikliai	0,1..0,2 kg (0,2..0,4 lb)	0,2..0,4 kg (0,4..0,9 lb)	0,1..0,2 kg (0,2..0,4 lb)
Kaištis	0,4 kg (0,9 lb)	0,4 kg (0,9 lb)	0,4 kg (0,9 lb)
REMS akumuliatorius Li-Ion 18 V, 3,2 Ah			0,7 kg (1,5 lb)

1.8. Triukšmingumas

Emisijos vertė darbo vietoje	93 dB (A)	92 dB (A)	81 dB (A)
Garso slėgio lygis L _{DA} = 86 dB (A)		88 dB (A)	75 dB (A)
Garso galios lygis L _{WA} = 97 dB (A)		88 dB (A)	88 dB (A)
Neapibrėžtis	K = 3 dB (A)		

1.9. Vibracija

Svertinė efektinė pagreičio vertė	< 2,5 m/s ²	2,5 m/s ²	2,5 m/s ²
	K = 1,5 m/s ²		

Nurodyta vibravimo emisijos vertė buvo išmatuota, remiantis standartiniu išbandymo metodu ir gali būti naudojama palyginimui su kitu prietaisu. Nurodytą vibravimo emisijos vertę galima taip pat naudoti, pradėdant vertinti prietaiso gedimus.

DĖMESIO

Vibracijos emisijos vertė faktinio prietaiso naudojimo metu gali skirtis nuo nurodytos vertės, priklausomai nuo prietaiso naudojimo būdo. Taip pat, priklausomai nuo faktinių naudojimo sąlygų (darbas su periodinėmis pertraukomis), gali prireikti nustatyti saugumo užtikrinimo priemones, norint apsaugoti prietaiso naudotoją.

2. Eksploatavimo pradžia

2.1. Prijungimas prie elektros tinklo

⚠️ ĮSPĖJIMAS

Atkreipkite dėmesį į tinklo įtampą! Prieš prijungdami elektrinį vamzdžių lenkimo prietaisą arba spartųjį įkroviklį patikrinkite, ar gaminio parametrų lentelėje nurodyta įtampa atitinka tinklo įtampą. Statybos aikštelėse, drėgnoje aplinkoje, pastatų viduje ir lauke arba esant panašiai darbinei aplinkai, elektrinį vamzdžių lenkimo prietaisą jungkite prie tinklo tik su apsauginiu nuotėkio srovės jungikliu (FI jungikliu), kuris nutraukia energijos tiekimą, kai tik nuotėkio į žemę srovė viršija 30 mA per 200 ms.

Akumulatoriai

PRANEŠIMAS

Akumuliatorių (17) į pavara arba spartųjį akumuliatorių įkroviklį visada įstatykite vertikaliai. Įstatant įstrižai pažeidžiami kontaktai ir dėl to gali įvykti trumpasis jungimas, kurio metu pažeidžiamas akumuliatorius.

Visiškas iškrovimas dėl sumažintosios įtampos

Ličio jonų akumuliatoriams įtampa negali būti žemesnė nei mažiausioji įtampa, kadangi priešingu atveju akumuliatorius gali būti pažeistas „visišku iškrovimu“. Prieš tiekimą REMS ličio jonų akumuliatoriai yra įkrauti maždaug 40 %. Todėl ličio jonų akumuliatorius prieš naudojimą reikia įkrauti ir reguliariai įkrauti papildomai. Jei nesilaikoma šio elemento gamintojo taisyklės, ličio jonų akumuliatorius gali būti pažeidžiamas visiškai iškraunant.

Visiškas iškrovimas sandėliuojant

Jei sandėliuojamas santykinai mažai įkrautas ličio jonų akumuliatorius, sandėliuojant ilgą laiką jis gali visiškai išsikrauti dėl savaiminio išsikrovimo ir taip būti pažeistas. Todėl ličio jonų akumuliatorius reikia įkrauti prieš sandėliavimą ir ne rečiau kaip kas šešis mėnesius įkrauti papildomai ir prieš naują apkrovą būtina dar kartą įkrauti.

PRANEŠIMAS

Akumuliatorių įkraukite prieš naudojimą. Ličio jonų akumuliatorių reguliariai įkraukite papildomai, kad būtų išvengta visiško iškrovimo. Visiškas iškrovimas pažeidžia akumuliatorių.

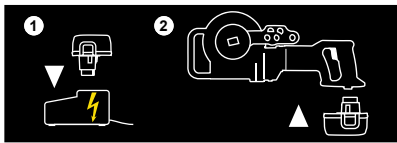

Įkrauti naudokite tik REMS spartųjį akumuliatorių įkroviklį. Nauji ir ilgą laiką nenaudoti ličio jonų akumuliatoriai visą talpą pasiekia tik po kelių krovimų. Neleidžiama krauti pakartotinai neįkraunamų baterijų.

Ličio jonų / Ni-Cd akumuliatorių spartusis įkroviklis (gam. Nr. 571560)

Jei tinklo šakutė įkišta, kontrolinė lemputė kairėje šviečia žalia pastovia šviesa. Jei akumuliatorius yra įstatytas į spartųjį įkroviklį, mirksinti žalia kontrolinė lemputė rodo, kad akumuliatorius kraunamas. Jei ši kontrolinė lemputė šviečia žalia pastovia šviesa, akumuliatorius yra įkrautas. Jei kontrolinė lemputė mirksi raudonai, akumuliatorius yra sugedęs. Jei kontrolinė lemputė šviečia raudona pastovia šviesa, sparčiojo įkroviklio ir / arba akumuliatoriaus temperatūra yra mažesnė arba viršija leidžiamą darbinį intervalą nuo 0°C iki +40°C.

PRANEŠIMAS

Spartieji įkrovikliai nėra skirti naudoti lauke.

2.2. Lenkimo įrankių parinkimas

REMS Curvo (1a pav.), REMS Akku-Curvo (1c pav.)

Ant keturbriaunio griebtuvo (2) užmaukite vamzdžio dydį atitinkantį lenkimo segmentą (1). Lenkimo segmento anga pagaminta taip, kad lenkimo segmentą galima lengvai užmauti tik teisinga kryptimi. Paruoškite vamzdžio dydį atitinkantį šliaužiklį (3) ir kaištį (4).

REMS Curvo 50 (1b pav.), Ø 35–50

Ant keturbriaunio griebtuvo 35–50 (12) užmaukite vamzdžio dydį atitinkantį lenkimo segmentą (1). Lenkimo segmento anga pagaminta taip, kad lenkimo segmentą galima lengvai užmauti tik teisinga kryptimi. Paruoškite vamzdžio dydį atitinkantį šliaužiklį (3), atraminį laikiklį 35–50 (11) ir kaištį (4).

REMS Curvo 50 (1b pav.), Ø 10–40

Nuimkite keturkampį griebtuvą 35–50 (12) ir įstatykite keturkampį griebtuvą 10–40 (14) į pavara. Ant keturbriaunio griebtuvo 10–40 (14) užmaukite vamzdžio dydį atitinkantį lenkimo segmentą (1a pav. (1)). Lenkimo segmento anga pagaminta taip, kad lenkimo segmentą galima lengvai užmauti tik teisinga kryptimi. Paruoškite vamzdžio dydį atitinkantį šliaužiklį (3), atraminį laikiklį 10–40 (13) ir kaištį (4).

PRANEŠIMAS

Lenkiant su REMS Curvo 50, reikia naudoti atraminį laikiklį 35–50 (11) arba 10–40 (13), kuris dedamas virš šliaužiklio ir lenkimo segmento. Lenkiant iki 24 R75 (¾" R75) dydžio vamzdžius, papildomai turi būti naudojamas apatinis atraminis laikiklis (15). Jo vienas galas uždedamas ant keturbriaunio griebtuvo 10–40 (14), o kitas galas su fiksatoriumi (16) apatinio atraminio laikiklio (15) išorinėje fiksavimo skylėje užfiksuojamas korpuse (žr. 3.1.).

Lenkiant be šio apatinio atraminio laikiklio, pavara bus sugadinta!

3. Naudojimas



Būtina naudoti klausos apsaugos priemones

3.1. Darbo eiga

Reguliuavimo žiedą / slankiklį (7) pastumkite į „L“ (atbulinės eigos) padėtį. Paspauskite apsauginį jungiklį (8), tuo pačiu metu apimkite variklio rankeną (9). Lenkimo segmentas sukasi pagal laikrodžio rodyklės judėjimo kryptį į savo pradinę padėtį iki atramos. Apsauginį jungiklį atleiskite prieš pasiekiant atramą, kad ji būtų pasiekta baigiantis sukimo eigai, t. y. kad įmontuota fricinė mova nebūtų be reikalo apkraunama. Reguliuavimo žiedą / slankiklį (7) pastumkite į „R“ (tiesioginės eigos) padėtį. Į lenkimo segmentą įstatykite vamzdį, kad jo galas mažiausiai 10 mm išlįstų iš griebtuvo (10). Lenkiant 22–50 mm dydžio vamzdžius, vamzdį įspauskite į lenkimo segmento spindulį. Uždeikite priklausantį šliaužiklį (3) ir įkiškite kaištį (4) į atitinkamą skylę korpuse.

PRANEŠIMAS

Lenkiant su REMS Curvo 50, reikia naudoti atraminį laikiklį 35–50 (11) arba 10–40 (13), kuris dedamas virš šliaužiklio ir lenkimo segmento. Lenkiant iki 24 R75 (¾" R75) dydžio vamzdžius, papildomai turi būti naudojamas ir apatinis atraminis laikiklis (15). Jo vienas galas uždedamas ant keturbriaunio griebtuvo 10–40 (14), o kitas galas su fiksatoriumi (16) apatinio atraminio laikiklio (15) išorinėje fiksavimo skylėje užfiksuojamas korpuse.

Lenkiant be šio apatinio atraminio laikiklio, pavara bus sugadinta!

Atkreipkite dėmesį, kad kaištis (4) iki 22 mm dydžio skersmens vamzdžiams būtų įkištas į kairiąją fiksavimo angą (5), nuo 28 mm dydžio skersmens vamzdžiams – į dešiniąją fiksavimo angą (6).

Paspauskite apsauginį jungiklį (8), vamzdis lenkiamas. Prieš pageidaujamo lenkimo pabaigą jungiklį spauskite nestipriai. Taip galutinį tašką pasiekiate lėtai ir tiksliai. Ant kiekvieno lenkimo segmento yra pažymėta skalė, pagal kurią kartu su šliaužiklio žyma / išorine briauna galima tiksliai lenkti iki 180° / lenkti su „Curvo 50“ iki 90°. Atkreipkite dėmesį, kad skirtingos medžiagos ne vienodai grįžta atgal. Sulenkus 180° su Curvo 50 – 90° ir pasiekus galinę padėtį, vėl veikia fricinė mova. Iš karto atleiskite apsauginį jungiklį. Reguliuavimo žiedą / slankiklį (7) pastumkite į „L“ (atbulinės eigos) padėtį. Nestipriai paspaudę apsauginį jungiklį (8), leiskite lenkimo segmentui kelis laipsnius grįžti atgal, kol vamzdis atsilaivins. Ištraukite kaištį (4) ir išimkite sulenktą vamzdį. Lenkiant vietoje, kad būtų lengviau išimti sulenktą vamzdį, galima taip pat nuimti lenkimo segmentą. Sugrąžinti lenkimo segmentą į pradinę padėtį galima tik išėmus vamzdį, nes kitaip galima pažeisti padarytą alkūnę. Lenkdami presuojamųjų jungčių sistemų nerūdijančio plieno vamzdžius, žiūrėkite, kad ant vamzdžio nuo griebtuvo (10) likusios žymės nebūtų presuojamosios jungties sandarinimo zonoje.

3.2. Lenkimas pagal matmenis

Jeigu vamzdį reikia sulenkti tam tikroje vietoje, priklausomai nuo vamzdžio dydžio reikia pakoreguoti jo ilgį. 2 pav. parodytas 90°/45° alkūnei sulenkti reikalingas korekcinis matmuo X. Nustatytąjį matmenį L reikia sutrumpinti pagal matmenį X. Pvz., jei vamzdis, kurį reikia sulenkti 90° ir kurio skersmuo 22, lenkiamas lenkimo spinduliu 77, o dydis turi būti L=400 mm, tai matmens liniją ant vamzdžio reikia pažymėti ties 319 mm. Tokia linija – kaip parodyta 2 pav. – reikia pažymėti ant lenkimo segmento ties 0 žyme.

3.3. REMS Curvo, REMS Akku-Curvo įrenginio laikiklis

Kaip priedas yra tiekiamas reguliuojamo aukščio staklių laikiklis 3B (gam. Nr. 586100) arba prie darbastalio skirtas tvirtinti reguliuojamo aukščio staklių laikiklis WB (gam. Nr. 586150).

3.4. Tepalas lenkimo darbams

REMS aerosolinis tepalas lenkimo darbams (gam. Nr. 140120) užtikrina nenutrūkstamą tepimo plėvelę, kuri sumažina energijos sąnaudas ir sudaro sąlygas tolygiai lenkti. Atsparus aukštam slėgiui, sudėtyje nėra rūgščių. Be freonų (fluoro ir chloro angliavandenių), todėl nekenksmingas ozono sluoksniui.

3.5. Apsauga nuo per didelio iškrovimo

REMS Akku-Curvo turi įmontuotą akumuliatoriaus apsaugą nuo per didelio iškrovimo. Ji išjungia elektrinį įrankį, vos tik akumuliatorių reikia iš naujo įkrauti. Tokiu atveju išimkite akumuliatorių ir įkraukite REMS sparčiuoju įkrovikliu.

4. Priežiūra

Neatsižvelgiant į toliau išvardytus techninės priežiūros darbus, rekomenduojama elektrinį vamzdžių lenktuvą, greitą krovimo įrenginį ir akumuliatorių kartą per metus atiduoti įgaliotoms REMS klientų aptarnavimo dirbtuvėms, kad atliktų elektros prietaisų apžiūrą ir pakartotinę patikrą. Vokietijoje tokios pakartotinės elektros įrenginių patikros pagal DIN VDE 0701-0702 ir DGUV nelaimingų atsitikimų prevencijos taisyklių 3 skyrių „Elektros įranga ir eksploatacinės medžiagos“ turi būti vykdomos ir kilnojamiems elektros įrenginiams. Be to, reikia laikytis ir vykdyti atitinkamą galiojančių nacionalinių saugos nuostatų, taisyklių ir potvarkių.

4.1. Techninė priežiūra

⚠️ ĮSPĖJIMAS

Prieš techninės priežiūros darbus ištraukite tinklo kištuką arba išimkite akumuliatorių!

Elektrinį įrankį reguliariai valykite, ypač jei jis ilgą laiką nenaudojamas. Turi būti švarūs lenkimo segmento (1) lenkimo kontūrai ir šliaužiklis (3). Plastikines dalis (pvz., korpusą) valykite tik mašinų valikliu REMS CleanM (gam. Nr. 140119) arba švelniu muilu ir drėgnu skudurėliu. Nenaudokite buitinių valiklių. Juose yra daug chemikalų, kurie gali pažeisti plastikines dalis. Jokiu būdu nevalykite benzinu, terpentinu, skiedikliu arba panašiais produktais. Stebėkite, kad ant elektrinio įrankio arba į jo vidų niekada nepatektų skysčių. Elektrinio įrankio niekada nenardinkite į skystį.

4.2. Tikrinimas / priežiūra

⚠ ĮSPĖJIMAS

Prieš pradėdami priežiūros ir remonto darbus, ištraukite tinklo kištuką arba akumuliatorių! Šiuos darbus leidžiama atlikti tik kvalifikuotiems specialistams.

5. Gedimai

5.1. Gedimas: lenkimo metu lenkimo segmentas stovi, nors variklis tuo metu veikia.

Priežastis

- Lenkiamo vamzdžio per storos sienelės.
- Susidėvėjusi frikcinė mova.
- Susidėvėję angliniai šepetėliai.
- Akumuliatorius išsikrovęs arba pažeistas (REMS Akku-Curvo).

5.2. Gedimas: vamzdžio alkūnė ne apvali.

Priežastis

- Netinkamas lenkimo segmentas arba šliaužiklis.
- Susidėvėjęs šliaužiklis.
- Pažeistas vamzdis.

5.3. Gedimas: lenkimo metu vamzdis išslysta iš griebtuvo (10).

Priežastis

- Susilenkė arba susidėvėjo griebtuvas.
- Vamzdis nepakankamai išlenda iš griebtuvo.

5.4. Gedimas: prietaisas nepasileidžia.

Priežastis

- Pažeistas jungiamasis laidas.
- Pažeistas prietaisas.
- Susidėvėję angliniai šepetėliai.
- Akumuliatorius išsikrovęs arba pažeistas (REMS Akku-Curvo).

6. Utilizavimas

Baigus naudoti pavaras, akumuliatorius ir sparčiuosius įkroviklius, draudžiama juos išmesti kartu su buitinėmis atliekomis. Jie privalo būti tinkamai utilizuoti pagal įstatyminius potvarkius. Ličio baterijas ir visų baterijų sistemų akumuliatorius galima utilizuoti tik iškrovus arba, jei ličio baterijos ir akumuliatoriai ne visiškai iškrauti, uždengus visus kontaktus, pvz., izoliuojamą juosta.

7. Garantinės gamintojo sąlygos

Garantijos laikotarpis yra 12 mėnesių, skaičiuojant nuo naujo gaminio perdavimo galutiniam vartotojui. Perdavimo momentas įrodomas atsiunčiant originalius pirkimą patvirtinančius dokumentus, kuriuose privalo būti nurodyta pirkimo data ir gaminio pavadinimas. Visi dėl gamybos arba medžiagų defektų atsiradę gedimai garantiniu laikotarpiu šalinami nemokamai. Pašalinus gedimą, garantinis gaminio laikotarpis nėra pratęsiamas arba atnaujinamas (t. y. skaičiuojamas iš naujo). Defektams, kurie atsiranda dėl natūralaus nusidėvėjimo, netinkamo arba neleistino naudojimo, naudojimo instrukcijos nesilaikymo, netinkamų eksploatacinių medžiagų naudojimo, per didelių apkrovų, naudojimo ne pagal paskirtį, dėl vartotojo arba kitų asmenų atliktų pakeitimų arba kitų priežasčių, garantija netaikoma.

Garantines paslaugas gali suteikti tik įgaliotosios REMS klientų aptarnavimo tarnybos dirbtuvės. Reklamacija pripažįstama tik tuo atveju, jei gaminys į įgaliotąsias REMS klientų aptarnavimo tarnybos dirbtuves pristatomas neišardytas ir nepažeistas. Pakeisti gaminiai ir dalys tampa REMS nuosavybe.

Pristatymo ir grąžinimo išlaidas apmoka vartotojas.

Reduktorius veikia nuolatiniame tepalo užpilde, ir todėl jo nereikia tepti. REMS vamzdžių lenkimo prietaise su universalioju varikliu yra anglinių šepetėlių. Jie susidėvi, ir todėl retkarčiais juos turi patikrinti arba pakeisti kvalifikuotas specialistas arba įgaliotose REMS klientų aptarnavimo tarnybos dirbtuvėse. Naudojant akumuliatoriumi maitinamas pavaras, susidėvi nuolatinės srovės (DC) variklių angliniai šepetėliai. Jų negalima pakeisti naujais, todėl reikia keisti nuolatinės srovės (DC) variklį.

Pašalinimas

- Naudoti tik leistinus vamzdžius.
- Frikcinę movą leisti pakeisti kvalifikuotam specialistui arba įgaliotose REMS klientų aptarnavimo tarnybos dirbtuvėse.
- Anglinius šepetėlius arba nuolatinės srovės (DC) variklį leiskite pakeisti kvalifikuotam specialistui arba įgaliotose REMS klientų aptarnavimo tarnybos dirbtuvėse.
- Įkrauti akumuliatorių ličio jonų / Ni-Cd akumuliatorių sparčiuoju įkrovikliu arba jį pakeisti.

Pašalinimas

- Naudoti vamzdžiui tinkantį lenkimo segmentą arba šliaužiklį.
- Pakeisti šliaužiklį.
- Naudoti tik nepažeistą vamzdį.

Pašalinimas

- Pakeisti lenkimo segmentą (1).
- Vamzdį įstatyti į lenkimo segmentą, kad jo galas mažiausiai 10 mm išlįstų iš griebtuvo.

Pašalinimas

- Jungiamąjį laidą leisti pakeisti kvalifikuotam specialistui arba įgaliotose REMS klientų aptarnavimo tarnybos dirbtuvėse.
- Prietaisą leisti remontuoti / taisyti kvalifikuotam specialistui arba įgaliotose REMS klientų aptarnavimo tarnybos dirbtuvėse.
- Anglinius šepetėlius leisti pakeisti kvalifikuotam specialistui arba įgaliotose REMS klientų aptarnavimo tarnybos dirbtuvėse.
- Įkrauti akumuliatorių ličio jonų / Ni-Cd akumuliatorių sparčiuoju įkrovikliu arba jį pakeisti.

Vartotojo įstatyminės teisės, ypač pretenzijos dėl kokybės pardavėjo atžvilgiu, šia garantija neribojamos. Ši gamintojo garantija galioja tik naujiems gaminiams, kurie perkami ir naudojami Europos Sąjungoje, Norvegijoje ir Šveicarijoje.

Šiai garantijai galioja Vokietijos įstatymai, išskyrus tas nuostatas, kurioms galioja Jungtinių Tautų Konvencija dėl tarptautinių pirkimo-pardavimo sutarčių (CISG).

8. Dalių sąrašas

Dalių sąrašą žr. www.rems.de → Downloads → Parts lists.

Originālās lietošanas instrukcijas tulkojums

1.–2.attēls:

1	Liekšanas segments	10	Satvērējs
2	Četrstūrainis satvērējs	11	Balsts 35–50
3	Slīdelements	12	Četrstūrainis satvērējs 35–50
4	Tapa	13	Balsts 10–40
5	Kreisais fiksācijas caurums	14	Četrstūrainis satvērējs 10–40
6	Labais fiksācijas caurums	15	Balsts apakšā
7	Regulēšanas gredzens / aizbīdnis	16	Fiksējošā skrūvbulta
8	Drošības kontaktslēdzis	17	Akumulators
9	Motora rokturis		

3. attēls

① Locīšanas segments un slīdelements caurulēm ar diametru mm/collas

R mm	Neitrālās ass loka locīšanas rādiuss mm (DVGW GW 392)
X mm	Korekcijas lielums mm
1)	Saskaņā ar DVGW darba instrukciju GW 392 vara caurulēm ar diametru 28 mm. Nepieciešams minimālais locīšanas rādiuss 114 mm. Siens biezums $\geq 0,9$ mm. Nepieciešams četrstūrainis satvērējs 10–40, balsts 10–40 (preces Nr. 582120).
2)	Nepieciešams četrstūrainis satvērējs 35–50, balsts 35–50 (preces Nr. 582110).
3)	Nepieciešams četrstūrainis satvērējs 35–50, balsts 35–50 (preces Nr. 582110).
Cu:	cietas, puscietas, mīksta vara caurules, arī ar plānām sienām, EN 1057
St 10217:	nerūsējošā tērauda caurules presēšanas fittingu sistēmām EN 10217-7 (DIN 2463)
St 10305-U:	apvalkotas C-tērauda caurules presēšanas fittingu sistēmām EN 10305-3 (DIN 2394)
St 10305:	mīksta precizitātes tērauda caurules EN 10305-1, EN 10305-2, EN 10305-3 (DIN 2391–2394), C-tērauda caurules EN 10305-3 (DIN 2394)
St 10255:	Tērauda caurules (caurules ar vītņiem) EN 10255 (DIN 2440)
St 50086:	Elektroinstalāciju caurules EN 50086
U:	apvalkotas
V:	Presēšanas fittingu sistēmu savienotājscaurules

Vispārīgie drošības norādījumi elektroinstrumentiem

⚠ BRĪDINĀJUMS

Izlasiet visus drošības norādījumus, instrukcijas, ilustrācijas un tehniskās ziņas, kas ir pievienotas elektroinstrumentam. Ja sekojošas drošības instrukcijas netiek ievērotas, iespējams elektrisks trieciens, uzliesmošanās un/vai smagi savainojumi.

Uzglabājiet visus drošības norādījumus un instrukcijas turpmākai lietošanai.

Drošības norādījumos izmantotais jēdziens „elektroinstrumenti” attiecas uz elektroinstrumentiem, kas tiek pieslēgti tīklam (ar tīkla kabeli), un elektroinstrumentiem, kas darbojas no akumulatora (bez tīkla kabeļa).

1) Drošība darba vietā

- Darba videi jābūt tīrai un labi apgaismotai. Nekārtība un slikts apgaismojums var novest pie negadījumiem.
- Nestrādājiet ar elektroinstrumentiem eksplozīvā vidē, kurā atrodas dedzināmi šķidrumi, gāzes vai putekļi. Elektroinstrumenti veido dzirksteles, kas var aizdedzināt putekļus vai dūmus.
- Elektroinstrumentu lietošanas laikā nepieļaujiet klāt bērnu un citas personas. Ja Jūsu uzmanība tiek novērsta, Jūs varēsiet zaudēt kontroli pār instrumentu.

2) Elektriskā drošība

- Elektroinstrumenta kontaktdakšai jāder rozetē. Kontaktdakšu nedrīkst izmainīt nekādā veidā. Nelietojiet adapterus kopā ar iezemētiem elektroinstrumentiem. Neizmantojiet kontaktdakšas un piemērotas rozetes mazina elektriskā trieciena risku.
- Izvairieties no kontakta ar iezemētām cauruļu, apkures, krāšņu un ledusskapju virsmām. Ja Jūsu ķermenis nonāk kontaktā ar iezemējumu, pastāv paaugstināts elektriskā trieciena risks.
- Pasargājiet elektroinstrumentus un letus un mitruma. Ūdens nokļūšana elektroinstrumentā paaugstinā elektriskā trieciena risku.
- Neizmantojiet pieslēgšanas kabeli elektroinstrumenta pārnesšanai, uzkāšanai vai kontaktdakšas izvilkšanai no spraudlīdzdas. Sargājiet pieslēgšanas kabeli no karstuma, eļļas, asām malām un kustīgām ierīces daļām. Bojāti vai sapīti kabeli paaugstina elektriskā trieciena risku.
- Strādājot ar elektroinstrumentu ārā, izmantojiet pagarināšanas kabelus, kas piemēroti darbiem ārā. Izmantojiet pagarināšanas kabelis, kas piemērots darbam ārā, samazinās elektriskā trieciena risku.
- Ja nevar novērst elektroinstrumenta lietošanu mitrā vidē, izmantojiet noplūdes strāvas drošības slēdzi. Noplūdes strāvas drošības slēdža izmantošana mazina elektriskā trieciena risku.

3) Personu drošība

- Esiet uzmanīgi un piesardzīgi, rūpīgi un saprātīgi rīkojieties ar elektroinstrumentu. Nelietojiet elektroinstrumentu, ja esat noguruši vai narkotisko vielu, alkohola vai medikamentu ietekmē. Neievērojot drošības norādījumus, samazinās drošības riskus.
- Izmantojiet personīgu aizsardzības līdzekļus un vienmēr aizsargbrilles. Lietojot personīgus aizsardzības līdzekļus, piemēram, putekļu masku, neslidošus aizsargapavus, ķiveri vai dzirdes aizsardzības līdzekļus atkarībā no elektroinstrumenta lietošanas veida, samazinās savainojumu gūšanas riskus.
- Nepieļaujiet pieņemšanu uzreizējam bez uzraudzības. Pārlicinieties, ka elektroinstrumenti ir izslēgti, pirms pieslēgt to strāvas avotam un/vai akumulatoram, vai to pārvietot. Ja elektriskās ierīces pārvietošanas laikā Jūsu pirksis atrodas uz slēdža vai ieslēgta ierīce tiek pieslēgta strāvas avotam, iespējami negadījumi.
- Pirms elektroinstrumenta ieslēgšanas noņemiet visus iestatīšanas instrumentus un uzgriežņu atslēgas. Instrumenti vai atslēga, kas atrodas rotējošā ierīces daļā, var izraisīt savainojumus.

- Izvairieties no nenormālām ķermeņa stāvokļiem. Nodrošiniet vienmēr stabili stāvokli un ķermeņa līdzsvaru. Tādā veidā var nodrošināt labāku kontroli pār elektroinstrumentu negaidītās situācijās.
- Izmantojiet piemērotus apģērbus. Nevalkājiet platus apģērbus vai rotaslietas. Turiet matus, apģērbus un cimdus attālumā no kustīgām detaļām. Platus apģērbus, rotaslietas vai garus matus var ievilkst kustīgas detaļās.
- Ja ir iespējams montēt putekļu iesūkšanas un uzņemšanas iekārtas, pārlicinieties, ka tās ir pareizi pieslēgtas un tiek pareizi lietotas. Putekļu iesūkšanas iekārtas lietošana var samazināt riskus, ko izraisa putekļi.
- Neuzticieties nepareiziem drošības noteikumiem neignorējiet drošības norādījumus arī tad, ja pēc vairākām elektroinstrumenta reizēm Jūs labi protat ar to strādāt. Nevērojot darbības rezultātā dažu sekunžu iespējams gūt smagus savainojumus.

4) Elektroinstrumentu lietošana un apkalpošana

- Nepārslodziet ierīci. Izmantojiet darbam tikai tam speciāli paredzētu elektroinstrumentu. Ar piemērotu elektroinstrumentu darbs ir labāks un drošāks norādītajā jaudas diapazonā.
- Neizmantojiet elektroinstrumentu, kura kontaktdakša ir bojāta. Elektroinstrumenti, kuru nevar ieslēgt vai izslēgt, ir bīstami un tas ir jāremontē.
- Izvēlieties kontaktdakšu no rozetes un/vai izņemiet akumulatoru, pirms veikt ierīces iestatīšanu, nomainīt piederumus vai pārvietot ierīci. Šīs drošības pasākums novērš nekontrolētu elektroinstrumenta startu.
- Elektroinstrumentus, kas netiek lietoti, uzglabājiet bērniem nepieejamās vietās. Neļaujiet strādāt ar ierīci personām, kuras to nepazīst un nav izlasījušas instrukcijas. Elektroinstrumenti ir bīstami, ja tos lieto nepieredzējušas personas.
- Rūpīgi kopjiet elektroinstrumentu. Pārbaudiet, vai kustīgas daļas darbojas nevainojami, daļas nav lūztas vai bojātas tā, lai tas varētu nelabvēlīgi ietekmēt elektroinstrumentu. Pirms ierīces lietošanas nododiet bojātas detaļas. Daudzu negadījumu cēlonis ir nepienācīgi kopti elektroinstrumenti.
- Griešanas instrumentiem jābūt asiem un tīriem. Rūpīgi kopti griešanas instrumenti ar asām griešanas malām mazāk iekļējas un ir vieglāk vadāmi.
- Lietojiet elektroinstrumentus, piederumus, rezerves instrumentus utt. atbilstoši dotajām instrukcijām. Ņemiet vērā darba apstākļus un izpildāmas darbības. Ja elektroinstrumenti tiek lietoti neatbilstoši noteiktajam mērķim, tas var izraisīt bīstamas situācijas.
- Rokturim un rokturu virsmām jābūt tīrām, sausām un brīvām no eļļas un taukiem. Slīdoši rokturi un rokturu virsmas neļauj droši vadīt elektroinstrumentu negaidītās situācijās.
- Akumulatora instrumentu lietošana un apkalpošana
 - Uzslēdziet akumulatorus tikai lādēšanas ierīcēs, ko iesaka ražotājs. Lādēšanas ierīcē, kas piemērota noteiktam akumulatoru veidam, pastāv uzliesmošanās risks, ja tā tiek lietota ar citu akumulatoru.
 - Izmantojiet elektroinstrumentos tikai tiem speciāli paredzētus akumulatorus. Citu akumulatoru lietošana var izraisīt savainojumus un uzliesmošanās risku.
 - Akumulatorus, kas netiek lietoti, turiet attālumā no saspraudēm, monētām, atslēgām, nagiem, skrūvēm vai maziem metāla priekšmetiem, kas var izraisīt kontaktu pārvienošānu. Īssavienojums starp akumulatoru kontaktiem var izraisīt apdegumus vai uzliesmošanos.
 - Ja akumulators tiek lietots nepareizi, no tā var izplūst šķidrums. Izvairieties no kontakta ar to. Nejaušā kontakta gadījumā noskalojiet ar ūdeni. Ja šķidrums nonāk acīs, sazinieties ar ārstu. Izplūdošs akumulatora šķidrums var izraisīt ādas iekaisumus vai apdegumus.
 - Neizmantojiet bojātus un tehniski modificētus akumulatorus. Bojātu vai tehniski modificētu akumulatora lietošana var novest pie neparedzētām sekām, uzliesmošanās, sprādziena vai savainojumu gūšanas.
 - Nepakļaujiet akumulatoru uguns vai augstas temperatūras iedarbībai. Uguns un temperatūras, kas pārsniedz 130 °C (265 °F), var izraisīt sprādzienu.
 - Sekoji visām uzlādes instrukcijām un nekādā gadījumā nelādi akumulatoru vai no akumulatora darbināmo instrumentu ārpus temperatūras diapazona, kas paredzēts lietošanas instrukcijā. Nepareiza lādēšana un lādēšana ārpus pieļaujamā temperatūras diapazona var iznīcināt akumulatoru un paaugstināt ugunsgrēka risku.
- Serviss
 - Elektroinstrumentu drīkst remontēt tikai kvalificēti speciālisti, izmantojot tikai oriģinālas rezerves daļas. Tā tiek garantēta ierīces drošība.
 - Nekad neveiciet bojātu akumulatoru apkopi. Jebkurus akumulatoru tehniskās apkopes darbus drīkst veikt tikai ražotājs vai autorizēti servisa centri.

Drošības norādījumi elektriskajām cauruļu liekšanas iekārtām

⚠ BRĪDINĀJUMS

Izlasiet visus drošības norādījumus, instrukcijas, ilustrācijas un tehniskās ziņas, kas ir pievienotas elektroinstrumentam. Ja sekojošas drošības instrukcijas netiek ievērotas, iespējams elektrisks trieciens, uzliesmošanās un/vai smagi savainojumi.

Uzglabājiet visus drošības norādījumus un instrukcijas turpmākai lietošanai.

- Nelietojiet elektroinstrumentu, ja tas ir bojāts. Pastāv negadījumu risks.
- Locīšanas laikā nepieļaujiet roku nokļūšanu starp cauruli un liekšanas segmentu. Pastāv savainojumu gūšanas risks.
- Locīšanas laikā sargājiet darbā iesaistītos cilvēkus no kustīgas caurules. Savainojumu gūšanas risks.
- Esiet piesardzīgi veicot locīšanu ar REMS cauruļu locīšanas iekārtu. Tā

ģenerē augstu locīšanas spēku. Ja iekārtu lieto neatbilstoši noteiktajam mērķim, pastāv traumu gūšanas risks.

- Nekad neatstājiet strādājošu elektroinstrumentu bez uzraudzības. Garākās darba pauzēs izslēdziet elektroinstrumentu un izvelciet kontaktdakšu no tīkla spraudlīdzdas/izņemiet akumulatoru. Bez uzraudzības atstātas elektriskās ierīces var būt saistītas ar riskiem, kas var izraisīt savainojumus un lietu bojājumus.
- Ar elektroinstrumentu drīkst strādāt tikai instruētas personas. Jaunieši drīkst lietot ierīci tikai gadījumā, ja viņi ir sasnieguši 16 gadu vecumu un ierīces lietošana ir nepieciešama viņu apmācībai. Jebkurā gadījumā lietošana drīkst notikt tikai speciālista uzraudzībā.
- Bērni vai cilvēki, kuri savu psihisko, sensorisko vai garīgo spēju vai trūkstošas pieredzes vai trūkstošu zināšanu dēļ nespēj droši lietot elektroinstrumentu, nedrīkst lietot to bez atbildīgas personas uzraudzības vai instruktažas. Pretējā gadījumā pastāv nepareizas lietošanas vai savainojumu gūšanas risks.
- Regulāri pārbaudiet, vai elektroinstrumenta pieslēgšanas un pagarināšanas vadi nav bojāti. Ja pieslēgšanas vai pagarinājuma vadi ir bojāti, tos var nomainīt tikai kvalificēti speciālisti vai autorizēts REMS servisa centrs.
- Lietojiet tikai sertificētus un atbilstoši apzīmētus pagarināšanas vadus ar pietiekošu šķērsgriezumu. Lietojiet pagarināšanas vadus ar garumu līdz pat 10 m ar šķērsgriezumu 1,5 mm², 10–30 m garus vadus ar šķērsgriezumu 2,5 mm².
- REMS locīšanas aerosols flakonos ir nekaitīgs apkārtējais videi, taču to sastāvā ir bīstama deggāze (butāns). Aerosola pudeles atrodas zem spiediena, neatveriet tās. Sargājiet no tiešiem saules stariem un temperatūrām virs 50°C. Aerosola pudeles var sprāgt, traumu gūšanas risks.

Drošības norādījumi akumulatoriem

▲ BRĪDINĀJUMS

Izlasiet visus drošības norādījumus, instrukcijas, ilustrācijas un tehniskās ziņas, kas ir pievienotas elektroinstrumentam. Ja sekojošas drošības instrukcijas netiek ievērotas, iespējams elektrisks trieciens, uzliesmošanās un/vai smagi savainojumi.

Uzglabājiet visus drošības norādījumus un instrukcijas turpmākai lietošanai.

- Izmantojiet akumulatoru tikai REMS elektroinstrumentos. Tikai tā var pasargāt akumulatoru no pārslodzes.
- Izmantojiet tikai oriģinālos REMS akumulatorus ar spriegumu, kas ir norādīts uz pases datu plāksnītes. Citu akumulatoru izmantošanas rezultātā iespējama savainojumu gūšana un uzliesmošanās, jo akumulatori var eksplodēt.
- Lietojiet akumulatoru un ātras uzlādēšanas ierīci tikai norādītajā temperatūras diapazonā.
- Uzlādējiet REMS akumulatorus tikai ar REMS ātras lādēšanas ierīci. Izmantojot nepiemērotu lādētāju, pastāv uzliesmošanās risks.
- Pirms pirmās lietošanas reizes pilnīgi uzlādējiet akumulatoru ātras lādēšanas ierīcē, lai sasniegtu akumulatora pilno jaudu. Akumulatori tiek piegādāti ar daļēju uzlādi.
- Ievadiet REMS akumulatoru taisni un nespēcīgi akumulatora šahatā. Pastāv risks, ka akumulatora kontakti tiek deformēti un akumulators tiek bojāts.
- argājiet akumulatoru/baterijas no augstām temperatūrām, saules stariem, uguns, mitruma un slapjuma. Sprādziena un uzliesmošanās risks.
- Nelietojiet akumulatorus sprādzienbīstamās zonās un degošu gāžu, šķīdinātāju, putekļu un tvaiku, mitruma tuvumā. Sprādziena un uzliesmošanās risks.
- Neatveriet akumulatorus un neveiciet tajos nekādas konstruktīvas modifikācijas. Sprādziena un uzliesmošanās risks īssavienojuma rezultātā.
- Nelietojiet akumulatorus ar bojātu korpusu vai bojātiem kontaktiem. Ja akumulators tiek lietots nepareizi vai tiek bojāts, no tā var iznākt tvaiki. Tvaiki var izraisīt elpošanas ceļu iekaisumus. Nodrošiniet par svaiga gaisa pieplūdi un griezties pie ārsta.
- Nepareizas lietošanas gadījumā no akumulatora var iznākt šķidrums. Nepieskarieties šķidrumam. Iznākošs akumulatora šķidrums var izraisīt ādas iekaisumus vai apdegumus. Nejauši nonākot kontaktā, noskalojiet ar ūdeni. Ja šķidrums nokļūst acīs, griezties pie ārsta.
- Ievērojiet drošības norādījumus, kas norādīti uz akumulatora un ātras lādēšanas ierīces.
- Akumulatorus, kas netiek lietoti, neuzglabājiet saspraudzū, monētū, naglu, skrūvju vai citu nelielu metāla priekšmetu tuvumā, jo tie var izraisīt kontaktu pārvienošānu. Sprādziena un uzliesmošanās risks īssavienojuma rezultātā.
- Ja elektroinstrumenti tiek uzglabāti ilgāku laiku, izņemiet akumulatoru no tā. Sargājiet akumulatora kontaktus no īssavienojuma, piemēram, ar vāku.
- Bojātus akumulatorus nedrīkst uzlikt kopā ar sadzīves atkritumiem. Bojātus akumulatorus var nodot autorizētam REMS servisa dienestam vai licencētam atkritumu vākšanas uzņēmumam. Ievērojiet nacionālās likumdošanas prasības.
- Akumulatorus uzglabājiet bērniem nepieejamās vietās. Norīšanas gadījumā akumulatori var būt bīstami dzīvībai, ja tas ir noticis steidzami griezties pie ārsta.
- Izvairieties no kontakta ar ar bojātiem akumulatoriem, no kuriem iznāk šķidrums. Iznākošs akumulatora šķidrums var izraisīt ādas iekaisumus vai apdegumus. Nejauši nonākot kontaktā, noskalojiet ar ūdeni. Ja šķidrums nokļūst acīs, griezties pie ārsta.
- Izmantojiet akumulatorus ne elektroinstrumenta, ja tie ir izlietoti. Šādā veidā var mazināt šķidruma iznākšanas risku no akumulatoriem.
- Nekad neuzlādējiet baterijas, neizjauciet tās, nemetiet tās uguni un nekad neveiciet īssavienojumu. Baterijas var izraisīt uzliesmošanos un sprāgt. Pastāv savainojumu gūšanas risks.

Simbolu izskaidrojums

▲ BRĪDINĀJUMS

Bīstamība ar vidēju riska pakāpi, neievērošanas gadījumā iespējama nāve vai smagi (neārstējami) savainojumi.

▲ UZMANĪBU

Bīstamība ar zemu riska pakāpi, neievērošanas gadījumā iespējami vidējas smaguma pakāpes (ārstējami) savainojumi.

IEVĒRĪBA!



Materiālu zaudējumu risks, nav drošības norādījums! Nav bīstamības veselībai.

Pirms pieņemšanas ekspluatācijā izlasīt lietošanas instrukciju



Izmantojiet dzirdes aizsardzības līdzekli



Elektroinstrumenti atbilst aizsardzības klasei II



Utilizācija atbilstoši vides aizsardzības noteikumiem



CE atbilstības apzīmējums

1. Tehniskie parametri

Lietošana atbilstoši noteiktajam mērķim

▲ BRĪDINĀJUMS

REMS Curvo un REMS Akku-Curvo ir paredzēti aukstai cauruļu liekšanas ar vilkšanu temperatūrā līdz 180°.

REMS Curvo 50 ir paredzēts aukstai cauruļu liekšanai ar vilkšanu temperatūrā līdz 90°.

Jebkuri citi lietošanas veidi uzskatāmi par neatbilstošiem noteiktajam mērķim un tāpēc ir nepieļaujami.

1.1. Piegādes apjoms

REMS Curvo:	Elektriskā cauruļu locīšanas iekārta, tapa, locīšanas segmenti un slīdelementi atbilstoši pasūtītajam komplektam, lietošanas instrukcija, lokšņu tērauda kaste.
REMS Curvo 50:	Elektriskā cauruļu locīšanas iekārta, četrstūrainis satvērējs 35–50, balsts 35–50, tapa, lietošanas instrukcija, transportēšanas kaste.
REMS Akku-Curvo:	Ar akumulatoru darbināma cauruļu locīšanas iekārta, litija jonu akumulators, ātras lādēšanas ierīce litija jonu/nīķeļa-kadmija akumulatoriem, tapa, locīšanas segmenti un slīdelementi atbilstoši pasūtītajam komplektam, lietošanas instrukcija, lokšņu tērauda kaste.

1.2. Preču numuri

REMS Curvo piedziņas mašīna	580000
REMS Curvo 50 piedziņas mašīna	580100
REMS Akku-Curvo Li-Ion piedziņas mašīna	580002
Četrstūrainis satvērējs 35–50, balsts 35–50 (REMS Curvo 50)	582110
Četrstūrainis satvērējs 10–40, balsts 10–40 (REMS Curvo 50)	582120
Tapa	582036
Ātras lādēšanas ierīce litija jonu/nīķeļa-kadmija akumulatoriem (REMS Akku-Curvo)	571560
Litija jonu akumulators 18 V, 3,0 Ah (REMS Akku-Curvo)	565225
REMS locīšanas aerosols, 400 ml	140120
Mašīnas turētājs 3B	586100
Mašīnas turētājs WB	586150
Lokšņu tērauda kaste (REMS Curvo)	586000
Lokšņu tērauda kaste (REMS Akku-Curvo)	586015
Transportēšanas kaste (REMS Curvo 50)	590160
Tērauda lokšņu kaste	
(locīšanas segments un slīdelements REMS Curvo 50)	586012
REMS CleanM	140119
Locīšanas segmenti un slīdelementi	skatīt 3. attēlu

1.3. Darba diapazons

Profesionālas aukstas locīšanas gaitā nedrīkst rasties plaisas vai ieloces. Caurules ar tādām īpašībām un izmēriem, ar kuriem to nevar nodrošināt, nav piemērotas locīšanai ar REMS Curvo, REMS Curvo 50 un REMS Akku-Curvo. Atbilstoši DIN EN 1057, cietas vara caurules līdz Ø 18 mm var liekt ar auksto paņēmienu, saglabājot minimālo liekšanas rādiusu. Varam piegādāt liekšanas segmentus un liekšanas slīdes lielākiem rādiusiem.

REMS Curvo

- Mīksta, cietas un puscieta kapara caurules, arī plānsienu, Ø 10–35 mm, Ø ¼–1 ¼".
- Mīksta izolēta kapara caurules, arī plānsienu, Ø 10–18 mm.
- Nerūsējošā tērauda caurules presfitingu sistēmām Ø 12–28 mm.
- Tērauda caurules presfitingu sistēmām Ø 12–28 mm.
- Mīksta tērauda caurules Ø 10–28 mm.
- Tērauda caurules DIN EN 10255 (DIN 2440) Ø ¼"–¾".
- Elektromontāžas caurules DIN EN 50086 Ø 16–32 mm.
- Daudzslāņu caurules Ø 14–40 mm.

Maksimālais liekuma leņķis

180°

REMS Curvo 50

- Tērauda caurules DIN EN 10255 (DIN 2440) Ø ¼"–1 ¼".
- Cietas, puscieta un mīksta kapara caurules Ø 10–42 mm.
- Plānsienu kapara caurules Ø 10–35 mm.

- Nerūsējošā tērauda caurules presfitingu sistēmām Ø 12–42 mm.
- (Apvalkotas) C tērauda caurules presēšanas fitingu sistēmām ar diametru 12–42 (28) mm.
- Savienotājcaurules ar diametru 14–50 mm.
- Mīksta precizitātes tērauda caurules ar diametru 10–28 mm.
- Elektroinstalāciju caurules DIN EN 50086 ar diametru 16–32 mm.

Maksimālais liekuma leņķis

90°

REMS Akku-Curvo

- Mīksta, cietas un puscietas kapara caurules, arī plānsienu, Ø 10–28 mm, Ø ¾–1 ¼".
- Mīksta izolēta kapara caurules, arī plānsienu, Ø 10–18 mm.
- Nerūsējošā tērauda caurules presfitingu sistēmām Ø 12–28 mm.
- Tērauda caurules presfitingu sistēmām Ø 12–28 mm.
- Mīksta tērauda caurules Ø 10–28 mm.
- Tērauda caurules DIN EN 10255 (DIN 2440) Ø ¼–½".
- Elektromontāžas caurules DIN EN 50086 Ø 16–25 mm.
- Daudzslāņu caurules Ø 14–32 mm

Maksimālais liekuma leņķis

180°

1.4. Apgriezību skaits	Curvo	Curvo 50	Akku-Curvo
Apgriezību skaits ir regulējams bez fiksētām pakāpēm	0...4 min ⁻¹	0...1 min ⁻¹	0...3,33 min ⁻¹

1.5. Elektriskie parametri

REMS Curvo,	230 V~, 50–60 Hz; 1000 Wvai		
REMS Curvo 50	110 V~, 50–60 Hz; 1000 W		
	ekspluatācijas režīms S3 15% (AB 2/14 min), aizsardzības izolācija, nerada radio traucējumus. Aizsardzības veids IP 20.		
REMS Akku-Curvo	18 V ==; 3,0 Ah		
Lādētājs	leejā	230 V~; 50–60 Hz; 65 W	
	lzejā	10,8–18 V ==	
		aizsardzības izolācija, nerada elektromagnētiskos traucējumus	
	leejā	110 V~; 50–60 Hz; 65 W	
	lzejā	10,8–18 V ==	
		aizsardzības izolācija, nerada elektromagnētiskos traucējumus	

1.6. Zmēri (mm)	Curvo	Curvo 50	Akku-Curvo
G×P×A:	585×215×140 (23"×8½"×5½")	640×240×95 (25"×9½"×3¾")	540×280×140 (21¼"×11"×5½")

1.7. Svars

Piedziņas iekārta	8,3 kg (18,3 lb)	16,9 kg (37,3 lb)	8,6 kg (ar aku.) (19,0 lb)
Locīšanas segm.	0,2..3,8 kg (0,4..8,4 lb)	4,44..7,8 kg (9,7..17,2 lb)	0,2..2,6 kg (0,4..5,7 lb)
Slīdņi	0,1..0,2 kg (0,2..0,4 lb)	0,2..0,4 kg (0,4..0,9 lb)	0,1..0,2 kg (0,2..0,4 lb)
Fiksācijas tapa	0,4 kg (0,9 lb)	0,4 kg (0,9 lb)	0,4 kg (0,9 lb)
REMS akumulators Li-Ion 18 V, 3,2 Ah			0,7 kg (1,5 lb)

1.8. Informācija par troksni

Emisijas vērtība darba vietā	93 dB (A)	92 dB (A)	81 dB (A)
Skaņas spiediena līmenis	L _{PA} = 86 dB (A)	88 dB (A)	75 dB (A)
Skaņas spiediena līmenis	L _{WA} = 97 dB (A)	88 dB (A)	88 dB (A)
Novirze	K = 3 dB (A)		

1.9. Vibrācija

Aprēķinātā efektīvā paātrinājuma vērtība	< 2,5 m/s ² K = 1,5 m/s ²	2,5 m/s ²	2,5 m/s ²
--	--	----------------------	----------------------

Norādītā vibrācijas emisijas vērtība tika izmērīta, balstoties uz standarta izmēģinājumu metodi, un var tikt izmantota, lai salīdzinātu ar citu ierīci. Norādīto vibrācijas emisijas vērtību tāpat var izmantot, uzsākot novērtēt ierīces bojājumus.

⚠ UZMANĪBU

Vibrācijas emisijas vērtība faktiskajā ierīces lietošanas laikā var atšķirties no norādītās vērtības atkarībā no ierīces lietošanas veida. Arī atkarībā no faktiskajiem lietošanas apstākļiem (darbs ar periodiskiem pārtraukumiem), var nākties lietot drošības pasākumus, lai pasargātu lietotāju.

2. Eksploatācijas uzsākšana**2.1. Pieslēgšana elektriskajam tīklam****⚠ BRĪDINĀJUMS**

Ievērojiet tīkla spriegumu! Pirms elektriskās cauruļu locīšanas iekārtas vai ātras lādēšanas ierīces pieslēgšanas pārbaudiet, vai jauda, kas norādīta uz

izkārtnes, atbilst tīkla spriegumam. Būvlaukumos, mitrā vidē, ārā vai iekšējās vai līdzīgos apstākļos elektrisko cauruļu griezēju drīkst lietot tikai no tīkla, kas ir aprīkots ar noplūdes strāvas aizsardzības slēdzi (Fi slēdzi), kas atslēdz barošanu, ja noplūdes strāva uz zemi pārsniedz 30 mA fūr 200 ms.

Akumulatori**IEVĒRĪBA!**

Akumulatoru (17) vienmēr vertikāli ievadiet piedziņas mašīnā vai ātras lādēšanas ierīcē. Ja akumulators tiek ievadīts slīpi, tiek pasliktināti kontakti, kas var novest pie issavienojuma un akumulatora bojājumiem.

Pilnīga izlādēšanās zemsprieguma dēļ

Akumulatoros Li-Ion spriegums nedrīkst būt mazāks par miniālo, jo pretējā gadījumā akumulators var tikt bojāts „pilnīgas izlādēšanās” rezultātā. REMS akumulators Li-Ion sūnas piegādes brīdī ir uzlādētas apmēram uz 40 %. Tāpēc akumulatori Li-Ion jāuzlādē pirms lietošanas un regulāri lietošanas gaitā. Ja šī šūnu ražotāja prasība netiek ievērota, akumulators Li-Ion var tikt bojāts pilnīgas izlādēšanās rezultātā.

Pilnīga izlādēšanās glabāšanas gaitā

Ja relatīvi vāji uzlādēts akumulators Li-Ion tiek uzglabāts ilgāku laiku, tas var patstāvīgi izlādēties un tikt bojāts pilnīgas izlādēšanās rezultātā. Tāpēc noteikti uzlādējiet akumulatorus Li-Ion pirms glabāšanas un vismaz reizi sešos mēnešos glabāšanas gaitā. Noteikti uzlādējiet akumulatoru pirms lietošanas.

IEVĒRĪBA!

Pirms lietošanas uzlādējiet akumulatoru. Li-Ion akumulators regulāri uzlādējiet, lai novērstu to dziļo izlādēšanos. Pilnīgās izlādēšanās rezultātā akumulators tiek bojāts.

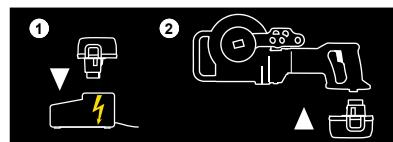

Lādēšanai izmantojiet REMS ātras lādēšanas ierīci. Jauni un ilgāku laiku nelietoti akumulatori Li-Ion sasniedz savu pilnīgo kapacitāti tikai pēc varākām lādēšanas reizēm. Baterijas, kas nav paredzētas uzlādēšanai, nedrīkst lādēt.

Ātras lādēšanas ierīce litija jonu /niķeļa-kadmija akumulātoriem

(preces numurs 571560)

Ja ir pieslēgta tīkla kontaktdakša, kontrolgaismā pastāvīgi deg. Ja akumulators ir pieslēgts ātras lādēšanas ierīcei, zaļā mirgošā kontrolgaismā norāda uz to, ka akumulators ir uzlādēts. Ja zaļā kontrolgaismā nepārtraukti deg, akumulators ir uzlādēts. Ja kontrolgaismā mirgo sarkanā krāsā, akumulators ir bojāts. Ja kontrolgaismā nepārtraukti deg sarkanā krāsā, ātras lādēšanas ierīces un / vai akumulatora temperatūra atrodas ārpus pieļautā darba diapazona no 0°C līdz +40°C.

IEVĒRĪBA!

Ātras lādēšanas ierīces nav piemērotas lietošanai ārā.

2.2. Locīšanas instrumenta izvēle**REMS Curvo (1a. attēls), REMS Akku-Curvo (1c. attēls)**

Locīšanas segmentu (1), kas atbilst caurules izmēram, uzspaudiet uz četrstūra satvērēja (2). Satvērējs ir konstruēts tā, ka locīšanas segmentu pilnīgi var uzspaukt tikai vienā virzienā. Sagatavojiet slīdelementu (3), kas atbilst caurules izmēram, un tapu (4).

REMS Curvo 50 (1b. attēls), Ø 35–50

Locīšanas segmentu (1), kas atbilst caurules izmēram, uzspaudiet uz četrstūra satvērēja 35–50 (12). Satvērējs ir konstruēts tā, ka locīšanas segmentu pilnīgi var uzspaukt tikai vienā virzienā. Sagatavojiet slīdelementu (3), kas atbilst caurules izmēram, balstu 35–50 (11) un tapu (4).

REMS Curvo 50 (1b. attēls), Ø 10–40

Noņemiet četrstūraino satvērēju 35–50 (12) un ievietojiet četrstūraino satvērēju 10–40 (14) piedziņas mašīnā. Locīšanas segmentu (1a. attēls (1)), kas atbilst caurules izmēram, uzspaudiet uz četrstūra satvērēja 10–40 (14). Satvērējs ir konstruēts tā, ka locīšanas segmentu pilnīgi var uzspaukt tikai vienā virzienā. Sagatavojiet slīdelementu (3), kas atbilst caurules izmēram, balstu 10–40 (13) un tapu (4).

IEVĒRĪBA!

REMS Curvo 50 visiem izmēriem virs slīdelementa un locīšanas detaļas izvieto balstu 35–50 (11) vai balstu 10–40 (13). Līdz izmēram 24 R75 (ieskaitot) (¾" R75) apakšā papildus izvieto balstu (15). No vienas puses to piekabina pie četrstūra satvērēja 10–40 (14) 4-stūra apciļņa, no otrās puses ar fiksējošo bultskrūvi (16) balsta fiksācijas caurumā no ārpusē apakšā (15) nostiprina korpusā (skatīt 3.1.).

Ja locīšanu veic bez šī balsta apakšā, piedziņas mašīna tiek bojāta!

3. Darbs

Izmantojiet dzirdes aizsardzības līdzekli

3.1. Darba norise

Pagrieziet/nobīdīet regulējošo gredzenu/aizbīdni (7) stāvoklī »L« (atpakaļgaita). Nospiediet drošības kontaktslēdzi (8) vienlaicīgi paņemot aiz motora ruktura

(9). Locīšanas segments griežas pulksteņu rādītāju kustības virzienā tā sākumstāvoklī līdz ierobežotājam. Drošības kontaktslēdzi palaidiet vaļā pēc iespējas **pirms** ierobežotāja sasniegšanas, lai kontakts ar ierobežotāju notiek izējā, lai bez vajadzības nenoslogotu frikcioni. Pagrieziet/nobīdīet regulējošo gredzenu/aizbīdni (7) stāvoklī »R« (priekšējā gaita). Ievietojiet cauruli locīšanas segmentā, lai caurules gals būtu vismaz 10 mm garāks par satvērēju (10). Cauruļu izmēri 22–50 mm cauruli iespiež locīšanas segmenta rādiusā. Pielieciet atbilstošo slīdelementu (3) un ievietojiet tapu (4) attiecīgajā ierīces caurumā.

IEVĒRĪBAI

REMS Curvo 50 visiem izmēriem virs slīdelementa un locīšanas detaļas izvieto balstu 35–50 (11) vai balstu 10–40 (13). Līdz izmēram 24 R75 (ieskaitot) (¾" R75) apakšā papildus izvieto balstu (15). No vienas puses to piekabina pie četrstūraina satvērēja 10–40 (14) 4-stūraina apciļņa, no otrās puses ar fiksējošo bultskrūvi (16) balsta fiksācijas caurumā no ārpusē apakšā (15) nostiprina korpusā.

Ja locīšanu veic bez šī balsta apakšā piedziņas mašīna tiek bojāta!

Jāuzņemas, lai tapa (4), kas paredzēta izmēram līdz 22 mm, tiktu ievietota kreisajā fiksācijas caurumā (5) un tapa izmēram līdz 28 mm – labajā fiksācijas caurumā (6).

Nospiediet drošības kontaktslēdzi (8), notiek caurules locīšana. Slēdzi tikai viegli piespiediet pie vajadzīgā loka gala. Šādā veidā var lēnām un precīzi pāriet gala punktā. Katram locīšanas segmentam ir paredzēta skala, kas kopā ar slīdelementa marķējumu/ārējo malu nodrošina precīzu loku izgatavošanu līdz 180°/Curvo 50 - līdz 90°. Jāņem vērā, ka dažādi materiāli reaģē dažādā veidā. Ja tiek izgatavots 180°/Curvo 50: 90° loks un sasniegts gala stāvoklis, aktivējas frikcions. Drošības kontaktslēdzi **uzreiz** palaidiet vaļā. Pagrieziet/nobīdīet regulējošo gredzenu/aizbīdni (7) stāvoklī »L« (atpakaļgaita). Viegli nospiežot drošības kontaktslēdzi (8) atvediet dažus grādus atpakaļ, līdz caurule ir atslābināta. Izvelciet tapu (4) uz izņemiet salocīto cauruli. Veicot locīšanas uz vietas, lai salocīto cauruli varētu vieglāk izņemt arā, var noņemt arī locīšanas segmentu. Locīšanas segmentu atgrieziet sākumstāvoklī tikai **pēc** caurules izņemšanas, jo pretēja gadījumā sagatavoto loku var bojāt. Veicot presēšanas fitingu sistēmu nerūsējošā tērauda cauruļu locīšanu jāņem vērā, ka marķējums uz caurules satvērēja (10) dēļ neatrodas presēšanas savienojuma blīvības zonā.

3.2. Locīšana pēc izmēra

Ja lokam jābūt noteiktā caurules vietā, jāveic garuma korekcija atbilstoši caurules izmēram. 90°/45° lokam jāņem vērā korekcijas lielumu X, kas norādīts 2. attēlā. Šeit iestatīto lielumu L samazina par skaitli X. Ja 90° lokam ar caurules izmēru 22 mit un locīšanas rādiusu 77 lielums L=400 mm, uz caurules izdara marķējumu pie 319 mm. Šo marķējumu izdara, kā parādīts 2. attēlā, pie 0 atzīmes uz locīšanas segmenta.

3.3. Ierīces turētājs REMS Curvo, REMS Akku-Curvo

Kā papildus piederumus var iegādāties augstumā regulējamu mašīnas turētāju 3B (preces Nr. 586100) vai nostiprināšanai pie darbāgalda augstumā regulējamu mašīnas turētāju WB (preces Nr. 586150).

3.4. Locīšanas smērviela

REMS locīšanas aerosols (preces Nr. 140120) nodrošina smērslāni, kas samazina pielietojamo spēku un vienmērīgu locīšanu. Iztur augstu spiedienu, nesatur skābes. Nesatur FCKW, nekaitīgs ozona slānim.

3.5. Aizsardzība no dziļās izlādēšanās

REMS Akku-Curvo ir aprīkots ar akumulatora dziļās izlādēšanas aizsardzību. Šis mehānisms izslēdz elektroinstrumentu, ja akumulatoru nepieciešams uzlādēt. Šajā gadījumā izņemiet akumulatoru un uzlādējiet ar REMS ātras uzlādēšanas ierīci.

4. Uzturēšana labā stāvoklī

Neatkarīgi no zemāk aprakstītajām tehniskās apkopes procedūrām, elektrisko cauruļu locītāju, ātro lādētāju un akumulatoru vismaz reizi gadā nepieciešams nodot autorizētā REMS klientu apkalpošanas centrā elektriskā aprīkojuma apskates un regulārās tehniskās pārbaudes veikšanai. Vācijā šāda elektroietaišu pārbaude saskaņā ar DIN VDE 0701-0702, nelaimes gadījumu novēršanas noteikumu DGUV 3. instrukciju „Elektroietais un ražošanas līdzekļi” ir paredzēta arī mobilām elektroietaisēm. Turklāt jāievēro ekspluatācijas valstī spēkā esošās likumdošanas prasības, noteikumi un drošības prasības.

4.1. Tehniskā apkope

⚠ BRĪDINĀJUMS

Atslēdziet tīkla kontaktdakšu vai izņemiet akumulatoru pirms tehniskās apkopes!

Regulāri tīriet elektroinstrumentu, īpaši ja tā netiek lietota ilgāku laiku. Locīšanas segmenta locīšanas kontūriem (1) un slīdelementam (3) jābūt tīriem. Plastmasas daļas (piemēram, korpusu) tīriet tikai ar REMS CleanM (preces Nr. 140119) mašīnu tīrīšanas līdzekli vai maigām ziepēm un mitru salveti. Neizmantojiet sadzīves tīrīšanas līdzekļus. Tie satur daudz ķīmisku vielu, kas var bojāt plastmasu. Nekādā gadījumā neizmantojiet tīrīšanai benzīnu, terpentīnēlļu, šķīdinātājus un līdzīgas vielas. Uzmanieties, lai šķīdumi nekad nenonāktu elektroinstrumenta iekšpusē. Nekādā gadījumā neiegremdējiet elektroinstrumentu šķīdumā.

4.2. Apskate / uzturēšana labā stāvoklī

⚠ BRĪDINĀJUMS

Atslēdziet tīkla kontaktdakšu vai izņemiet akumulatoru pirms remontdarbiem! Šos darbus drīkst veikt tikai kvalificēti speciālisti.

Pārnesumkārbā darbojas ar pastāvīgu smērvielas pildījumu, tāpēc eļļošana nav nepieciešama. REMS cauruļu locīšanas iekārta ar universālo motoru ir aprīkota ar ogļu sukām. Tās noliektas un tāpēc tās laiku pa laikam nododamas pārbaudes un nomainīšanas veikšanai kvalificētiem speciālistiem vai autorizētā REMS klientu apkalpošanas centrā. Ar akumulatoru darbināmās piedziņas mašīnās līdzstrāvas motoru ogļu sukās ir pakļautas nodilumam. Ogļu sukās nevar atjaunot, jānomaina līdzstrāvas motors.

5. Traucējumi

5.1. Traucējums: Locīšanas segments locīšanas laikā apstājas un paliek nekustīgs, neskatoties uz to, ka motors darbojas.

Cēlonis:

- Caurules locīšanas ar pārāk lielu sienas biezumu.
- Frikcions nolietots.
- Ogļu sukās nolietotas.
- Akumulators izlādējies vai bojāts (REMS Akku-Curvo).

Novēršana:

- Izmantot tikai piemērotas caurules.
- Frikcioni nomaina kvalificēti speciālisti vai autorizēts REMS klientu apkalpošanas serviss.
- Nododiet ierīci REMS klientu apkalpošanas servisa speciālistiem ogļu suku vai līdzstrāvas motora nomainīšanas veikšanai.
- Uzlādēt akumulatoru ar ātras lādēšanas ierīces Li-Ion/Ni-Cd palīdzību vai nomainīt akumulatoru.

5.2. Traucējums: Caurules loks nav apaļš.

Cēlonis:

- Nepiemērots locīšanas segments/slīdelements.
- Noliektas slīdelements.
- Bojāta caurule.

Novēršana:

- Izmantojiet locīšanas segmentu/slīdelementu, kas piemērots atbilstošajai caurulei.
- Nomainīt slīdelementu.
- Izmantojiet tikai nebojātas caurules.

5.3. Traucējums: Locīšanas gaitā caurule izslīd no satvērēja (10).

Cēlonis:

- Satvērējs deformēts vai nolietots.
- Caurule pārāk maz izvirzās pāri satvērējam.

Novēršana:

- Nomainiet locīšanas segmentu (1).
- Ievietojiet cauruli locīšanas segmentā, lai caurules gals vismaz 10 mm izvirzītos pāri satvērējam.

5.4. Traucējums: Ierīce nesāk darboties.

Cēlonis:

- Pieslēgšanas vads bojāts.
- Ierīce bojāta.
- Ogļu sukās nolietotas.
- Akumulators izlādējies vai bojāts (REMS Akku-Curvo).

Novēršana:

- Pieslēgšanas vadu nomaina kvalificēti speciālisti vai autorizēts REMS klientu apkalpošanas serviss.
- Ierīci nomaina kvalificēti speciālisti vai autorizēts REMS klientu apkalpošanas serviss.
- Ogļu sukās nomaina kvalificēti speciālisti vai autorizēts REMS klientu apkalpošanas serviss.
- Uzlādēt akumulatoru ar ātras lādēšanas ierīces Li-Ion/Ni-Cd palīdzību vai nomainīt akumulatoru.

- f) Kandke sobivat rõivastust. Ärge kandke lotendavaid riideid ega ehteid. Hoidke juuksed, rõivad ja kindad liikuvatest osadest eemal. Lotendavad riided, ehted või pikad juuksed võivad sattuda tööriista liikuvate osade vahele.
- g) Kui on võimalik paigaldada tolmuarastus- ja tolmuogumisseadmeid, kontrollige, et need oleksid tööriistaga ühendatud ja et neid kasutatakse õigesti. Tolmuarastusseadme kasutamine vähendab tolmu põhjustatud ohte.
- h) Ärge muutuge liiga julgeks ega eirake elektritööriistade ohutusreegleid ka siis, kui olete mitmekordse kasutamise järel elektritööriistaga tuttav. Tähelepanematu käitumine võib sekundi murdosa jooksul põhjustada raskeid vigastusi.
- 4) Elektritööriista kasutamine ja hooldus
- a) Ärge koormake tööriista üle. Kasutage elektritööriista, mis on ette nähtud selle töö tegemiseks. Sobiva elektritööriistaga töötate ettenähtud võimsusvahemikus paremini ja turvalisemalt.
- b) Ärge kasutage elektritööriista, mille lüliti on rikkis. Elektritööriist, mida ei saa enam sisse ja välja lülitada, on ohtlik ning tuleb lasta ära parandada.
- c) Enne kui hakkate tööriista reguleerima, tarvikut vahetama või panete tööriista käest ära, tõmmake pistik pistikupesast välja ja/või võtke aku välja. See ettevaatusabinõu hoiab ära tööriista tahtmatu käivitamise.
- d) Hoidke elektritööriista lastele kättesaamatus kohas. Ärge laske tööriista kasutada isikutel, kes seda ei tunne ja ei ole siintoodud juhendeid lugenud. Inimese käes, kellel puuduvad kogemused ja vilumused, on elektritööriistad ohtlikud.
- e) Käige elektritööriistaga hoolikalt ümber. Kontrollige, kas tööriista liikuvad osad töötavad korralikult, ei kiildu kinni, kas mõned osad ei ole katki või sel määral kahjustunud, et need võivad mõjutada elektritööriista funktsiooni. Laske kahjustunud osad enne tööriista kasutamist. Paljude õnnetuste põhjuseks on halvasti hooldatud elektritööriistad.
- f) Hoidke lõiketarvikud teravad ja puhtad. Hoolikalt hoitud lõiketarvikud, mille lõikeservad on teravad, kiilduvad harvemini kinni ja neid on lihtsam juhtida.
- g) Kasutage elektritööriista, lisavarustust, tarvikuid vms vastavalt siintoodud juhenditele. Arvestage seejuures töötajate ja tehtava töö iseloomuga. Elektritööriistade kasutamine mitte ette nähtud otstarbel võib põhjustada ohtlikke olukordi.
- h) Hoidke käepidemed ja pidepinnad kuivad ning õlist ja määrdest puhtad. Libedate käepidemete ja pidepindadega ei saa elektritööriista turvaliselt käsitseda ja ootamatutes olukordades kontrollida.
- 5) Akutoitega elektritööriista kasutamine ja hooldus
- a) Laadige akusid ainult tootja poolt soovitatud akulaadijatega. Akulaadija, mis sobib teatud tüüpi akude laadimiseks, võib teist tüüpi akude laadimisel põhjustada tuleohtu.
- b) Kasutage elektritööriistade jaoks vaid neile ette nähtud akusid. Teist tüüpi akude kasutamine võib põhjustada vigastusi või tuleohtu.
- c) Ärge hoidke akud, mida ei kasutata, klambrite, müntide, võtmete, naelte, kruvide või muude metallist esemete läheduses, klemmide vahel võib tekkida lühiühendus. Lühiühendus akuklemmide vahel võib põhjustada põletushaavu ja tuleohtu.
- d) Vale kasutamise tagajärjel võib akuedelik hakata lekkima. Vältige sellega kokkupuutumist. Juhusliku kokkupuute korral peske see maha veega. Vedeliku sattumisel silma pöörduge täiendavalt ka arsti poole. Lekkiv akuedelik võib põhjustada nahaärritusi või põletushaavu.
- e) Ärge kasutage kahjustatud või muudetud akut. Kahjustatud või muudetud akude käitumine on ettearvamat ja nende kasutamine toob kaasa tule-, plahvatus- ja vigastusohu.
- f) Ärge hoidke akut tule või kõrge temperatuuri tingimustes. Tuli või temperatuurid üle 130°C (265°F) võivad põhjustada plahvatuse.
- g) Järgige kõiki laadimisjuhiseid ja ärge laadige akut või akutoite riista kunagi väljaspool kasutusjuhendis märgitud temperatuurivahemikku. Väär laadimine või laadimine väljaspool lubatud temperatuurivahemikku võib kahjustada akut ja suurendada tuleohtu.
- 6) Teenindus
- a) Laske oma elektritööriista remontida ainult vastava ala kvalifitseeritud personalil ja originaalvaruosadega. See tagab seadme turvalisuse.
- b) Ärge hooldage kahjustatud akusid. Akusid tohib hooldada üksnes tootja või volitatud teeninduskeskus.

Ohutusnõuded elektrilistele torupainutajatele

⚠ HOIATUS

Lugege kõiki selle elektritööriista juurde kuuluvaid ohutusnõudeid, juhiseid ja tehnilisi andmeid ning tutvuge asjassepuutuvate joonistega. Järgmisteh juhiste eiramise tagajärjel võivad tekkida elektrilöök, puhkeda tulekahju ja/või tekkida rasked kehavigastused.

Hoidke kõik ohutusnõuded ja juhised tuleviku tarbeks alles.

- Ärge kasutage elektritööriista, kui see on kahjustatud. Õnnetuseoht!
- Ärge painutamise ajal toru ja painutussegmendi vahelist piirkonda puudutage. Vigastusohu!
- Painutamise ajal veenduge, et liikuv toru ei ohusta juuresviibivaid inimesi. Vigastusohu!
- Olge REMSi torupainutajaga painutamisel ettevaatlik. Neil on suur painutusjõud. Mittesihipärasel kasutamisel tekib vigastusohu.
- Ärge laske elektritööriistal kunagi töötada järelevalveta. Lülitage elektritööriist pikemate tööpauside ajaks välja ja eemaldage pistik/aku. Elektriliste seadmete järelevalveta kasutamisega kaasneb ainelise kahju ja/või kehavigastuste oht.

- Andke elektritööriist üksnes selle kasutamiseks väljaõpetatud inimeste kätte. Noorukid tohivad elektritööriistaga töötada vaid juhul, kui nad on üle 16 aasta vanad, töö on vajalik nende väljaõppeks ja nad on spetsialisti järelevalve all.
- Elektriseade ei ole ette nähtud kasutamiseks laste ning piiratud füüsiliste, sensoorsete või vaimsete võimetega inimeste poolt, või selliste isikute poolt, kellel puuduvad piisavad kogemused ja teadmised selle seadme kasutamiseks, välja arvatud nende eest vastutava isiku järelevalve all või juhendamisel. Vastasel juhul tekib väärkasutamise ja vigastuste oht.
- Kontrollige elektritööriista toitejuhet ja pikendusjuhtmeid korrapäraselt kahjustuste suhtes. Laske kahjustatud juhtmed pädeval spetsialistil või volitatud lepingulises REMSi töökojas välja vahetada.
- Kasutage ainult lubatud ja vastavalt tähistatud, piisava suurusega ristlõikega pikendusjuhtmeid. Kasutage pikendusjuhtmeid pikkusega kuni 10 m juhtme ristlõikega 1,5 mm² ja pikendusjuhtmeid pikkusega 10–30 m juhtme ristlõikega 2,5 mm².
- REMSi painutusaerosoolile aerosoolpudelites on lisatud keskkonnahoidlikku, kuid süttivat propellenti (butaan). Aerosoolpudelit on rõhu all, ärge neid jõuga avage. Kaitske neid päikesekiirguse ja soojenemise eest temperatuurini üle 50°C. Aerosoolpudelit võivad lõhkeda – vigastusohu!

Ohutusnõuded akudele

⚠ HOIATUS

Lugege kõiki selle elektritööriista juurde kuuluvaid ohutusnõudeid, juhiseid ja tehnilisi andmeid ning tutvuge asjassepuutuvate joonistega. Järgmisteh juhiste eiramise tagajärjel võivad tekkida elektrilöök, puhkeda tulekahju ja/või tekkida rasked kehavigastused.

Hoidke kõik ohutusnõuded ja juhised tuleviku tarbeks alles.

- Kasutage akut ainult REMSi elektritööriistades. Ainult nii on aku ohtliku ülekoormuse eest kaitstud.
- Kasutage ainult REMSi originaalakusid, järgides seejuures võimsusmärgisel näidatud pinget. Teiste akude kasutamine võib põhjustada vigastusi ja tuleohtu, kuna akud võivad plahvatada.
- Kasutage akut ja kiirlaadurit üksnes lubatud töötemperatuuri vahemikus.
- Laadige REMSi akusid ainult REMSi kiirlaaduriga. Mittesobiva laaduri kasutamisega kaasneb tuleoht.
- Laadige aku enne esmakordset kasutamist kiirlaaduriga täielikult täis, et saavutada aku täisvõimsust. Akud tarnitakse osaliselt laetuna.
- Juhtige REMSi aku akusahtlisse otse ja ärge kasutage jõudu. Aku kontaktid võivad deformeeruda ja see võib akut kahjustada.
- Kaitske akusid kuumuse, päikesekiirguse, tule, niiskuse ja vee eest. Plahvatus- ja tuleoht!
- Ärge kasutage akusid plahvatusohtlikes kohtades ega nt süttivate gaaside, lahustite, tolmu, aurude või niiskuse läheduses. Plahvatus- ja tuleoht!
- Ärge avage akut ega ehitage akut ümber. Lühis põhjustab plahvatus- ja tuleohtu.
- Ärge kasutage kahjustatud korpuse või kontaktidega akusid. Aku kahjustamisel ja vääral kasutamisel võivad eralduda aaurud. Aaurud võivad põhjustada hingamisteede ärritust. Hoolitsege värse õhu juurdepääsu eest, kaebuste korral pöörduge arsti poole.
- Vale kasutamise korral võib vedelik akust välja pääseda. Akuedelikku ei tohi puutuda. Akuedelik võib põhjustada nahaärritusi või põletusi. Kokkupuute korral loputage kohe veega. Akuedeliku sattumisel silma pöörduge lisaks ka arsti poole.
- Järgige akule ja kiirlaadurile märgitud ohutusjuhiseid.
- Hoidke mittekasutatavad akud eemal bürooklambritest, müntidest, võtmetest, naeltest, kruvidest ja teistest väikestest metalliesemetest mis võivad põhjustada kontaktide möödaviigu. Lühis põhjustab plahvatus- ja tuleohtu.
- Elektritööriista pikema hoiulepaneku ajaks eemaldage aku. Kaitske aku kontakte lühise eest näiteks kateega. Sellega vähendate akuedeliku akust väljumise riski.
- Ärge visake defektseid akusid harilikku olmeprügi sekka. Viige defektseid akud REMSi volitatud lepingulisse töökotta või tunnustatud jäätmekäitlusettevõttesse. Järgige riiklikke eeskirju. Vt ka 6. Jäätmekäitlus.
- Hoidke akusid lastele ligipääsmatus kohas. Akud võivad allaneelamisel olla eluohtlikud, kasutage kohe meditsiinilist abi.
- Vältige kokkupuudet lekkivate akudega. Akuedelik võib põhjustada nahaärritusi või põletusi. Kokkupuute korral loputage kohe veega. Akuedeliku sattumisel silma pöörduge lisaks ka arsti poole.
- Eemaldage vanad akud elektritööriistast. Sellega vähendate akuedeliku akudest väljumise riski.
- Ärge patareid kunagi laadige, lahti võtke, tulle visake ega lühistage. Patareid võivad põhjustada tulekahju ja plahvatada. Vigastusohu!

Sümbolite tähendused

⚠ HOIATUS

Keskmise riskiastmega ohtlikkus, eiramine võib põhjustada surma või tõsiseid (pöördumatud) vigastusi.

⚠ ETTEVAATUST

Madala riskiastmega ohtlikkus, eiramine võib põhjustada mõõduka raskusega (pöörduvad) vigastusi.

TEATIS

Varakahju, ei ole ohutusnõue! Vigastamise oht välistatud.



Loe enne kasutamist kasutusjuhendit



Kanna kuulmiskaitsevahendit



Elektritööriist vastab II kaitseklassi nõuetele



Keskkonnasõbralik jäätmete kõrvaldamine



CE vastavusdeklaratsioon

1. Tehnilised andmed

Otstarbekohane kasutamine

⚠ HOIATUS

REMS Curvo ja REMS Akku-Curvo on torude külvalt painutamiseks tömbamiseks kuni 180°.

REMS Curvo 50 on torude külvalt painutamiseks tömbamiseks kuni 90°.

Kõik muud kasutused ei ole otstarbekohased ja ei ole seepärast lubatud.

1.1. Tarnekomplekt

REMS Curvo:	elektriline torupainutaja, polt, painutussegmentid ja liugurid vastavalt tellitud komplektile, kasutusjuhend, terasplekk-kast.
REMS Curvo 50:	elektriline torupainutaja, nelikant-haardedetail 35–50, tugi 35–50, polt, kasutusjuhend, transpordikast.
REMS Akku-Curvo:	aku-torupainutaja, liitium-ioonaku, kiirlaadur Li-ioon/Ni-Cd, polt, painutussegmentid ja liugurid vastavalt tellitud komplektile, kasutusjuhend, terasplekk-kast.

1.2. Artiklinumbrid

REMS Curvo ajam	580000
REMS Curvo 50 ajam	580100
REMS Akku-Curvo liitium-ioonajam	580002
Nelikant-haardedetail 35–50, tugi 35–50 (REMS Curvo 50)	582110
Nelikant-haardedetail 10–40, tugi 10–40 (REMS Curvo 50)	582120
Polt	582036
Kiirlaadur Li-ioon/Ni-Cd (REMS Akku-Curvo)	571560
Liitium-ioonaku 18 V, 3,0 Ah (REMS Akku-Curvo)	565225
REMSi painutusaerosool, 400 ml	140120
Seadmehoidik 3B	586100
Seadmehoidik WB	586150
Terasplekk-kast (REMS Curvo)	586000
Terasplekk-kast (REMS Akku-Curvo)	586015
Transpordikast (REMS Curvo 50)	590160
Terasplekk-kast (REMS Curvo 50 painutussegment ja liugur)	586012
REMS CleanM	140119
Painutussegmentid ja liugurid	vt jn 3

1.3. Töövaldkond

Professionaalsel külmpainutamisel ei tohi esineda rebendeid ega volte. Kui torude omadused või mõõtmed seda ei taga, ei sobi torud REMS Curvo, REMS Curvo 50 või REMS Akku-Curvoga painutamiseks.

Vastavalt DIN EN 1057 saab kõvu vasktorusid kuni Ø 18 mm minimumraadiusega ka külvalt painutada. Vajadusel on võimalik tellida painutussegmente ja tugiklotse suuremate raadiuste jaoks.

REMS Curvo

- Kõvad-, poolkõvad-, pehmed vasktorud, ka õhukeseseinalised, Ø 10–35 mm, Ø 3/8–1 3/8".
- Pehmed kattega vasktorud, ka õhukeseseinalised, Ø 10–18 mm.
- Pressfitting-süsteemide roosteavad torud Ø 12–28 mm.
- Pressfitting-süsteemide kattega C-Stahl torud Ø 12–28 mm.
- Pehmed kalibreeritud terastorud Ø 10–28 mm.
- Terastorud DIN EN 10255 (DIN 2440) Ø 1/4"–3/4".
- Elektriinstallatsioonitorud DIN EN 50086 Ø 16–32 mm.
- Komposiititorud Ø 14–40 mm.

Maksimaalne painutusnurk

180°

REMS Curvo 50

- Terastorud DIN EN 10255 (DIN 2440) Ø 1/4"–1 1/4".
- Jäigad-, pooljäigad- ja pehmed vasktorud Ø 10–42 mm.
- Õhukeseseinalised vasktorud Ø 10–35 mm.
- Roosteavad press-fitting süsteemide terastorud Ø 12–42 mm.
- Pressistu-süsteemiga (manteldatud) süsinikerastorud Ø 12–35 (28) mm.
- Komposiititorud Ø 14–50 mm.
- Pehmed täppisterastorud Ø 10–28 mm.
- Elektriinstallatsioonitorud DIN EN 50086 Ø 16–32 mm.

Maksimaalne painutusnurk

90°

REMS Akku-Curvo

- Kõvad-, poolkõvad-, pehmed vasktorud, ka õhukeseseinalised, Ø 10–28 mm, Ø 3/8–1 3/8".
- Pehmed kattega vasktorud, ka õhukeseseinalised, Ø 10–18 mm.
- Pressfitting-süsteemide roosteavad torud Ø 12–28 mm.
- Pressfitting-süsteemide kattega C-Stahl torud Ø 12–28 mm.
- Pehmed kalibreeritud terastorud Ø 10–28 mm, seinapaksus ≤ 1,5 mm.
- Terastorud DIN EN 10255 (DIN 2440) Ø 1/4"–1/2".
- Elektriinstallatsioonitorud DIN EN 50086 Ø 16–25 mm.
- Komposiititorud Ø 14–32 mm

Maksimaalne painutusnurk

180°

1.4. Pöörete arv	Curvo	Curvo 50	Akku-Curvo
Astmeteta reguleeritava pöörete arv	0...4 min ⁻¹	0...1 min ⁻¹	0...3,33 min ⁻¹

1.5. Elektrilised andmed

REMS Curvo,	230 V~; 50–60 Hz; 1000 W või		
REMS Curvo 50	110 V~; 50–60 Hz; 1000 W		
	väljalülitus S3 15% (AB 2/14 min),		
	isoleeritud, sädekaitse. IP-kood IP 20.		
REMS Akku-Curvo	18 V ==; 3,0 Ah		
Kiirlaadija	sisend	230 V~; 50–60 Hz; 65 W	
	väljund	10,8–18 V ==	isolatsioon, tulekindel isolatsioon
	sisend	110 V~; 50–60 Hz; 65 W	
	väljund	10,8–18 V ==	isolatsioon, tulekindel isolatsioon

1.6. Mõõtmed (mm)

P.x.laiusxk.:	Curvo	Curvo 50	Akku-Curvo
	585x215x140 (23"x8 1/2"x5 1/2")	640x240x95 (25"x9 1/2"x3 3/4")	540x280x140 (21 1/4"x11"x5 1/2")

1.7. Kaal

Ajam	8,3 kg (18,3 lb)	16,9 kg (37,3 lb)	8,6 kg (incl. aku) (19,0 lb)
Painutussegm.	0,2..3,8 kg (0,4..8,4 lb)	4,44..7,8 kg (9,7..17,2 lb)	0,2..2,6 kg (0,4..5,7 lb)
Surveklotsid	0,1..0,2 kg (0,2..0,4 lb)	0,2..0,4 kg (0,4..0,9 lb)	0,1..0,2 kg (0,2..0,4 lb)
Kinnituspolt	0,4 kg (0,9 lb)	0,4 kg (0,9 lb)	0,4 kg (0,9 lb)
REMS aku Li-Ion			0,7 kg (1,5 lb)
18 V, 3,2 Ah			

1.8. Müratase

Töökohtal emissiooniväärtus	93 dB (A)	92 dB (A)	81 dB (A)
Helirõhutase	L _{PA} = 86 dB (A)	88 dB (A)	75 dB (A)
Helivõimsustase	L _{WA} = 97 dB (A)	88 dB (A)	88 dB (A)
Määramatus	K = 3 dB (A)		

1.9. Vibratsioon

Mõõdetud kiirenduse efektiivväärtus	< 2,5 m/s ²	2,5 m/s ²	2,5 m/s ²
	K = 1,5 m/s ²		

Märgitud võnkesagedusemissiooni suurus saadi normeeritud kontrollmõõtmise tulemusel ja saadud tulemust võib kasutada võrdluseks teiste seadmete samasuguste andmetega. Märjitud võnkesagedusemissiooni suuruse järgi saab ka hinnata seadme koormamise võimalusi kuni väljalülituseni.

⚠ ETTEVAATUST

Olenevalt sellest, millisel viisil ja millistes oludes seadet kasutatakse, võib märgitud võnkesagedusemissioon erineda tegelikest andmetest. Sõltuvalt tegelikest oludest on vajaduse korral tarvis rakendada lisakaitsemeetmeid, et tagada seadmega töötava inimese ohutus.

2. Tööks seadmine

2.1. Ühendamine vooluvõrku

⚠ HOIATUS

Kontrollige võrgupinget! Enne elektrilise torupainutaja või kiirlaaduri ühendamist veenduge, et võimsusmärgisel toodud pinge vastab võrgupingele. Kasutage elektrilist torupainutajat ehitusplatsidel, niiskes keskkonnas, siseruumides ja väljas või sarnastes paigalduskohtades võrguga ühendatult ainult koos rikkevoolukaitsmega (RCCB), mis katkestab voolutoite, kui lekkevool maasse ületab 200 ms jooksul 30 mA.

Akut

TEATIS

Aku asetada ajamimasinasse või kiirlaadijasse alati vertikaalselt. Viltu asetamine kahjustab kontakte ja võib põhjustada lühiühenduse, mis kahjustab akut.

Alapingest tingitud süvatühjenemine

Li-ioon aku pinge ei tohi langeda alla miinimumpinge, kuna süvatühjenemine võib akut kahjustada. Tarnitud REMS Li-ioon akuelemendid on ca 40% laetud. Sellepärast tuleb Li-ioon akusid enne kasutamist laadida, hiljem laadida akusid regulaarselt. Järgida seda elemendi tootja nõuannet, muidu võib süvatühjenemine Li-ioon akusid kahjustada.

Süvatühjenemine hoiustamisel

Kui suhteliselt vähe laetud aku jääb seisma või seda hoiustatakse pikemat aega, võib süvatühjenemine akut kahjustada. Kui Li-ioon akud jäetakse seisma, tuleb neid laadida enne seisma jätmist, seejärel hiljemalt iga kuue kuu järel ja enne uuesti kasutusele võtmist.

TEATIS

Akut tuleb enne kasutamist laadida. Li-ioon akusid tuleb süvatühjenemise vältimiseks regulaarselt laadida. Süvatühjenemine rikub akut.

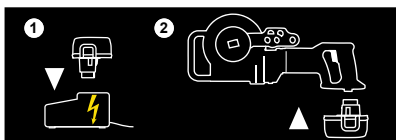

Laadimiseks kasutada ainult REMS kiirlaadijaid. Uued ja pikemaks ajaks seisma jäetud Li-ion akud saavutavad täieliku mahtuvuse alles pärast korduvaid laadimisi. Mittelaetavaid patareisisid ei tohi laadida.

Kiirlaadur Li-ioon/Ni-Cd (art nr 571560)

Kui pistik on pistikupessa pandud, põleb vasakpoolne kontrolltuli rohelise püsivalgusega. Kui aku on kiirlaadurisse pandud, näitab roheliselt vilkuv kontrolltuli, et akut laetakse. Kui see kontrolltuli põleb rohelise püsivalgusega, on aku laetud. Kui üks kontrolltuli vilgub punaselt, on aku defektne. Kui üks kontrolltuli põleb punase püsivalgusega, on kiirlaaduri ja/või aku temperatuur väljaspool lubatud vahemikku 0°C kuni +40°C.

TEATIS

Kiirlaadurid ei ole mõeldud väljas kasutamiseks.

2.2. Painutustööriistade valik

REMS Curvo (jn 1a), REMS Akku-Curvo (jn 1c)

Paigaldage toru suurusele vastav painutussegment (1) nelikant-haardedetailile (2). Paigalduskoht on kujundatud nii, et painutussegmenti saab täielikult paigaldada ainult ühes suunas. Pange valmis toru suurusele vastav liugur (3) ja polt (4).

REMS Curvo 50 (jn 1b), Ø 35–50

Paigaldage toru suurusele vastav painutussegment (1) nelikant-haardedetailile 35–50 (12). Paigalduskoht on kujundatud nii, et painutussegmenti saab täielikult paigaldada ainult ühes suunas. Pange valmis toru suurusele vastav liugur (3), tugi 35–50 (11) ja polt (4).

REMS Curvo 50 (jn 1b), Ø 10–40

Eemaldage nelikant-haardedetail 35–50 (12) ja paigaldage ajamisse nelikant-haardedetail 10–40 (14). Paigaldage toru suurusele vastav painutussegment (jn 1a (1)) nelikant-haardedetailile 10–40 (14). Paigalduskoht on kujundatud nii, et painutussegmenti saab täielikult paigaldada ainult ühes suunas. Pange valmis toru suurusele vastav liugur (3), tugi 10–40 (13) ja polt (4).

TEATIS

REMS Curvo 50 puhul tuleb kõigi suuruste korral liuguri ja painutusvormija kohale paigaldada tugi 35–50 (11) või tugi 10–40 (13). Kuni suurusteni 24 R75 (¾" R75) (kaasa arvatud) tuleb lisaks paigaldada ka alumine tugi (15). See ühendatakse ühelt poolt nelikant-haardedetaili 10–40 (14) nelikantkraega, teiselt poolt korpusega, pistes lukustuspoldi (16) alumise toe (15) kõige välimisse avasse (vt 3.1.).

Painutamine ilma selle alumise toeta kahjustab ajamit!

3. Kasutamine



Kanna kuulmiskaitsevahendit

3.1. Töö kulg

Keerake/lükake seaderõngas/siiber (7) asendisse »L« (tagasilikumine). Vajutage turvalülile (8), hoides samal ajal mootoripidemest (9). Painutussegment keerab end päripäeva oma algasendisse kuni piirikuni. Võimaluse korral vabastage turvalüliti **enne** piirikuni jõudmist, et painutussegment jõuaks selleni vabalt, s.t et ei koormataks asjatult integreeritud kaitsesidurit. Keerake/lükake seaderõngas/siiber (7) asendisse »R« (edasiliikumine). Asetage toru painutussegmenti nii, et toru ots ulatub vähemalt 10 mm võrra haardedetailist (10) välja. Torusuuruste 22–50 mm korral tuleb toru suruda painutussegmenti raadiusesse. Paigaldage juurdekuuluv liugur (3) ja asetage polt (4) seadme vastavasse avasse.

TEATIS

REMS Curvo 50 puhul tuleb kõigi suuruste korral liuguri ja painutusvormija kohale paigaldada tugi 35–50 (11) või tugi 10–40 (13). Kuni suurusteni 24 R75 (¾" R75) (kaasa arvatud) tuleb lisaks paigaldada ka alumine tugi (15). See ühendatakse ühelt poolt nelikant-haardedetaili 10–40 (14) nelikantkraega, teiselt poolt korpusega, pistes lukustuspoldi (16) alumise toe (15) kõige välimisse avasse.

Painutamine ilma selle alumise toeta kahjustab ajamit!

Jälgige, et asetate poldi (4) suuruste kuni 22 mm jaoks vasakpoolsesse avasse (5) ja alates suurusest 28 mm parempoolsesse avasse (6).

Vajutage turvalülile (8), seade painutab toru. Kui soovivat käänd on varsti käes, suruge lülile veel ainult kergelt. Nii lähenete painutamise lõpule aeglaselt ja seega täpselt. Igal painutussegmentil on skaala. Igal painutussegmentil on skaala. Selle ja liuguri märgistuse/välisserva abil saate painutada täpsete mõõtetega käänu kuni 180° (Curvo 50 kuni 90°). Pidage meeles, et eri materjalid vetruvad erinevalt tagasi. Kui käänd 180° (Curvo 50: 90°) on valmis ja lõppasend saavutatud, rakenub jälle kaitsesidur. Vabastage **kohe** turvalüliti. Keerake/lükake seaderõngas/siiber (7) asendisse »L« (tagasilikumine). Laske painutussegmentil kerge survega turvalülile (8) mõne kraadi võrra tagasi liikuda, kuni toru on pingevaba. Tõmmake polt (4) välja ning eemaldage painutatud toru. Kohapeal painutamisel võite painutatud toru lihtsamaks eemal-

damiseks ära tõmmata ka painutussegmenti. Laske painutussegmentil alati alles **pärast** toru eemaldamist algasendisse tagasi liikuda, kuna vastasel juhul võib loodud torupõlv kahjustuda. Pressistu-süsteemiga roostevabade terastorude painutamisel veenduge, et märgistus torul ei paikne haardedetaili (10) tõttu pressiliite tihendusallas.

3.2. Mõõduvõtmine

Kui toru käänd peab olema kindlas kohas, tuleb vastavalt toru suurusele teha pikkuse korrigeerimine. 90°-torupõlve/45°-torupõlve korral tuleb arvestada joonisel 2 antud korrigeerimõõduga X. Soovitavat mõõtu L tuleb lühendada mõõdu X võrra. Kui soovite näiteks 90°-käändega toru suuruse 22 ja painutusraadiuse 77 korral mõõtu L=400 mm, siis tuleb märkjoon torule teha 319 mm juures. See märkjoon tuleb seejärel – nagu joonisel 2 näidatud – paigutada painutussegmenti 0-märgisega kohakuti.

3.3. REMS Curvo, REMS Akku-Curvo seadmehoidik

Tarvikuna saate tellida reguleeritava kõrgusega seadmehoidiku 3B (art nr 586100) või reguleeritava kõrgusega seadmehoidiku tööpingi külge kinnitamiseks WB (art nr 586150).

3.4. Painutusmäärdeaine

REMSi painutusaeerosool (art nr 140120) tagab pideva määrdeainekile, mis võimaldab painutada ühtlaselt ja väiksema jõukuluga. Vastupidav kõrgsurvele, happevaba. Ei sisalda fluoroklorosüvesinikke, seepärast osoonile ohutu.

3.5. Süvatühjenemiskaitse

REMS Akku-Curvo on varustatud aku süvatühjenemiskaitsega. Kui aku vajab laadimist, lülitab kaitse elektritööriista välja. Võtke aku välja ja laadige see REMSi kiirlaaduriga.

4. Tehnohooldus

Muutmata järgnevalt nimetatud hooldustingimusi, soovitatakse elektrilisele toru painutajale, kiirlaadimisseadmele ja akule lasta REMS-i volitatud lepingulises töökojas teha vähemalt kord aastas elektriseadmete ülevaatus ja korduskontroll. Saksamaal tehakse elektriseadmete korduskontrolli vastavalt normile DIN VDE 0701-0702 ning vastavalt õnnetusjuhtumite ennetamise eeskirjale DGUV Vorschrift 3 „Elektriseadmed ja -seadised“ on see ette nähtud ka kaasaskantavate elektriseadiste jaoks. Lisaks tuleb järgida kasutuskohas kehtivaid riiklike ohutusnorme, reegleid ja eeskirju.

4.1. Hooldus

⚠ HOIATUS

Enne hooldustööde tegemist tõmmata võrgupistik kontaktist välja või eemaldada aku!

Puhastage elektritööriista korrapäraselt, eriti siis, kui seda pikemat aega ei kasutata. Hoidke painutussegmenti (1) ja liuguri (3) painutuskontuurid puhtad. Puhastage plastosi (nt korpus) vaid masinapuhastiga REMS CleanM (art nr 140119) või pehmetoimelise seebi ja niiske lapiga. Ärge kasutage kodukeemivahendeid. Need sisaldavad hulgaliselt kemikaale, mis võivad plastosi kahjustada. Puhastada ei tohi bensiini, tärpentiini, lahustite vms vahenditega. Jälgige, et elektritööriista ega selle sisemusse ei satuks kunagi vedelikke. Elektritööriista ei tohi panna vedeliku sisse.

4.2. Kontroll/tehnohooldus

⚠ HOIATUS

Enne korrashoiu- ja remonttööde tõmmata võrgupistik kontaktist välja või eemaldada aku! Neid töid tohivad teha ainult kvalifitseeritud spetsialistid.

Ülekanne töötab püsimaardegaga ega vaja määrimist. REMS-i universaalmootoriga torupainutajad on varustatud süsiharjadega. Need kuluvad, mistõttu pädeval tehnikul või REMS-i volitatud lepingulisel töökojal tuleb lasta neid aeg-ajalt kontrollida või vahetada. Akuga töötaval käituritel kuluvad alalisvoolumootorite süsiharjad. Neid ei saa vahetada; välja tuleb vahetada alalisvoolumootor.

5. Rikked

5.1. **Rike:** Painutussegment seiskub painutamise ajal, ehkki mootor töötab.

Põhjus:

- Painutatakse liiga paksu seinaga toru.
- Kaitsesidur on kulunud.
- Süsiharjad on kulunud.
- Aku on tühi või defektne (REMS Akku-Curvo).

Abinõu:

- Kasutage ainult sobivaid torusid.
- Laske kaitsesidur pädeval tehnikul või REMSi volitatud lepingulises töökojas välja vahetada.
- Laske süsiharjad ja alalisvoolumootor vahetada kas kvalifitseeritud spetsialistil või REMSi volitatud lepingulisel hooldustöökojal.
- Laadige aku kiirlaaduriga Li-ioon/Ni-Cd või vahetage aku välja.

5.2. **Rike:** Torupõlv on ebaühtlane.

Põhjus:

- Vale painutussegment/liugur.
- Liugur on kulunud.
- Toru on kahjustatud.

Abinõu:

- Kasutage torule vastavat painutussegmenti/liugurit.
- Vahetage liugur.
- Kasutage ainult kahjustusteta toru.

5.3. **Rike:** Toru libiseb painutamise ajal haardedetailist (10) välja.

Põhjus:

- Haardedetail on deformeerunud või kulunud.
- Toru ulatub liiga vähe haardedetailist välja.

Abinõu:

- Vahetage painutussegment (1).
- Asetage toru painutussegmenti nii, et toru ots ulatub vähemalt 10 mm võrra haardedetailist välja.

5.4. **Rike:** Seade ei käivitu.

Põhjus:

- Toitejuhe on defektne.
- Seade on defektne.
- Süsiharjad on kulunud (REMS Curvo, REMS Curvo 50).
- Aku on tühi või defektne (REMS Akku-Curvo).

Abinõu:

- Laske toitejuhe pädeval tehnikul või REMSi volitatud lepingulises töökojas välja vahetada.
- Laske seade pädeval tehnikul või REMSi volitatud lepingulises töökojas parandada/remontida.
- Laske süsiharjad pädeval tehnikul või REMSi volitatud lepingulises töökojas välja vahetada.
- Laadige aku kiirlaaduriga Li-ioon/Ni-Cd või vahetage aku välja.

6. Jäätmekäitlus

Pärast kasutamise lõppemist ei tohi ajameid, akusid ega kiirlaadureid visata olmeprügi hulka. Need tuleb käidelda jäätmena seadusega ettenähtud korras. Liitiumakusid ja kõigi akusüsteemide akupakke tohib jäätmena käidelda vaid siis, kui need on tühjad. Täielikult tühjenemata liitiumakude ja akupakkide kõik kontaktid tuleb katta nt isoleerteibiga.

7. Tootja garantii

Garantiiaeg kestab 12 kuud ja algab hetkest, mil uus toode on esimesele lõpptarbijale üle antud. Üleandmise kuupäeva tõendamiseks tuleb saata ostu-dokumendi originaal, millele peab olema märgitud ostukuupäev ja toote nimetus. Kõik garantiiajal ilmnevad funktsioonivead, mis on tõendatavalt seotud valmistamis- või materjalivigadega, parandatakse tasuta. Toote garantiiaeg ei pikene ega uuene puuduste kõrvaldamisega. Garantii alla ei kuulu kahjustused, mis on tekkinud loomulikust kulumisest, asjatundmatu käsitsemise või kasutamise nõuete rikkumise, tootjapoolsete ettekirjutuste mittetäitmise, sobimatute materjalide kasutamise, ülekoormamise, mitteotstarbekohase kasutamise, enda või kellegi teise poolt vale remontimise või muu sarnase põhjuse tõttu, mille eest REMS vastutust ei kannab.

Garantiiteenuseid tohivad osutada ainult firma REMS volitatud lepingulised töökojad. Garantiinõuet võetakse arvesse vaid juhul, kui toode tuuakse firma REMS volitatud lepingulisse töökotta, ilma et seda oleks eelnevalt püütud ise parandada. Asendatud tooted ja osad saavad firma REMS omandiks.

Kohale- ja tagasitoimetamise transpordikulud kannab kasutaja.

Garantii ei piira kasutajale seadusega tagatud õigusi, eriti vigadest tingitud garantiinõuete esitamisel edasimüüjatele. Käesolev tootja garantii kehtib vaid uutele toodetele, mis on ostetud Euroopa Liidust, Norrast või Šveitsist.

Käesolev garantii allub Saksa seadusandlusele, ÜRO konventsioon kaupade rahvusvahelisele ostu-müügi lepingute kohta (CISG) ei kehti.

8. Osade kataloog

Osade kataloogi vt www.rems.de → Downloads → Parts lists.

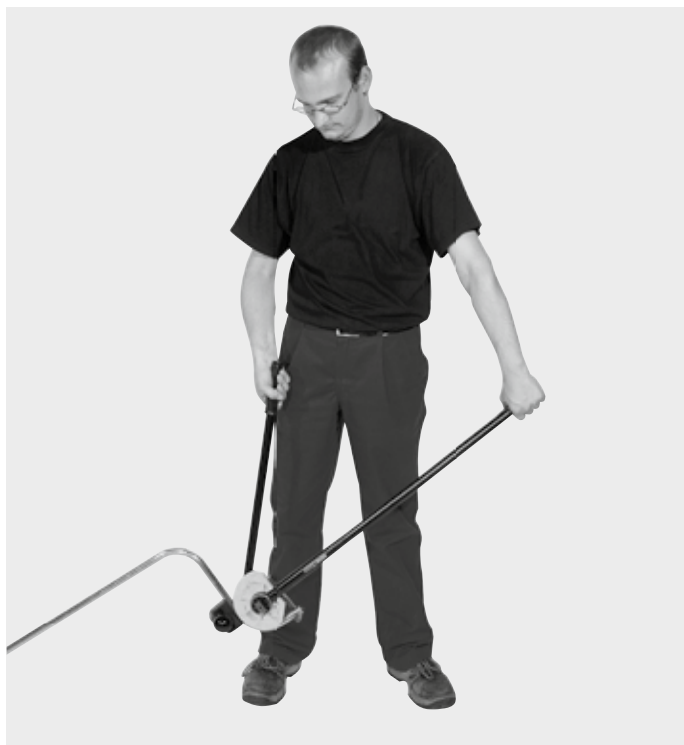

REMS Sinus



deu	Originalbetriebsanleitung
eng	Instruction Manual
fra	Notice d'utilisation
ita	Istruzioni d'uso
spa	Instrucciones de servicio
nld	Handleiding
swe	Bruksanvisning
nno	Bruksanvisning
dan	Brugsanvisning
fin	Käyttöohje
por	Manual de instruções
pol	Instrukcja obsługi
ces	Návod k použití
slk	Návod na obsluhu
hun	Kezelési utasítás
hrv	Upute za rad
slv	Navodilo za uporabo
ron	Manual de utilizare
rus	Руководство по эксплуатации
ell	Οδηγίες χρήσης
tur	Kullanım kılavuzu
bul	Ръководство за експлоатация
lit	Naudojimo instrukcija
lav	Lietošanas instrukcija
est	Kasutusjuhend

deu Vor Inbetriebnahme Sicherheitshinweise bei REMS Curvo lesen und beachten!

⚠ VORSICHT

Beim Biegen größerer Rohre mit REMS Sinus auf sicheren Stand achten. Bei eventuellem Bruch des Rohres läßt die Gegenkraft schlagartig nach. Unfallgefahr!

Bestimmungsgemäße Verwendung

⚠ WARNUNG

REMS Sinus ist bestimmt zum kalten Ziehbiegen von Rohren bis 180°. Alle anderen Verwendungen sind nicht bestimmungsgemäß und daher nicht zulässig.

Lieferumfang

Hand-Rohrbieger, Steckbolzen, Biegesegmente und Gleitstücke gemäß bestelltem Set, REMS Biegespray, Betriebsanleitung Stahlblechkasten.

Artikelnummern

REMS Sinus	154000
REMS Biegespray, 400 ml	140120
Steckbolzen	582036
Stahlblechkasten (REMS Sinus)	154160
REMS CleanM	140119
Biegesegmente und Gleitstücke	siehe Fig. 2

Abmessungen L × B × H	735 × 155 × 140 mm (28,9" × 6,1" × 5,5")
Gewicht	4,9 kg (10,8 lb)

Arbeitsbereich

Beim fachgerechten Kaltbiegen dürfen keine Anrisse oder Falten auftreten. Rohrqualitäten und Abmessungen, die dies nicht gewährleisten, sind zum Biegen mit REMS Sinus nicht geeignet.

- Harte, halbharte, weiche Kupferrohre, auch dünnwandig, Ø 10–22 mm, Ø ¾–7/8".
- Weiche ummantelte Kupferrohre, auch dünnwandig, Ø 10–18 mm.
- Nichtrostende Stahlrohre, ummantelte C-Stahlrohre der Pressfitting-Systeme Ø 12–18 mm.
- C-Stahlrohre der Pressfitting-Systeme Ø 12–22 mm.
- Weiche Präzisionsstahlrohre Ø 10–20 mm.
- Elektroinstallationsrohre DIN EN 50086 Ø 16–20 mm.
- Verbundrohre Ø 14–32 mm.

Größter Biegewinkel 180°

Garantiebedingungen siehe REMS Curvo.

eng Please read and note the safety instructions of REMS Curvo before commissioning!

⚠ CAUTION

Keep proper footing while bending larger pipe sizes with REMS Sinus. During a possible break of the pipe the back pressure gives way immediately. Risk of injury!

Use for the intended purpose

⚠ WARNING

REMS Sinus is intended for cold draw bending of pipes up to 180°. All other uses are not for the intended purpose and are therefore prohibited.

Scope of Supply

Manual pipe bending machine, insert bolt, bending formers and back formers according to ordered set, REMS bending spray, instruction manual, steel case.

Article numbers

REMS Sinus	154000
REMS bending spray, 400 ml	140120
Insert bolt	582036
Steel case (REMS Sinus)	154160
REMS CleanM	140119
Bending formers and back formers	see Fig. 3

Dimensions L × W × H	735 × 155 × 140 mm (28.9" × 6.1" × 5.5")
Weight	4.9 kg (10.8 lb)

Applications

No cracks or wrinkles shall occur during professional cold bending. Pipe qualities and sizes which do not guarantee this are not suited to be bent with REMS Sinus.

- Hard, half-hard, soft copper pipes, also thin walled, Ø 10–22 mm, Ø ¾–7/8".
- Soft, jacketed copper pipe, also thin walled, Ø 10–18 mm.
- Stainless steel pipes, jacketed C-steel pipe of the pressfitting systems Ø 12–18 mm.
- C-steel pipes of the pressfitting systems Ø 12–22 mm.
- Soft precision steel pipes Ø 10–20 mm.
- Electrical installation pipes DIN EN 50086 Ø 16–20 mm.
- Composite pipes Ø 14–32 mm.

Largest bending angle 180°

Guarantee conditions see REMS Curvo.

fra Lire et respecter les prescriptions de sécurité de REMS Curvo avant la mise en service!

⚠ ATTENTION

Pour le cintrage de tubes à grands diamètres avec REMS Sinus, il faut veiller à un bon positionnement. En cas de rupture du tube, la force autogoniste diminue brusquement. Danger d'accident!

Utilisation conforme

⚠ AVERTISSEMENT

REMS Sinus est prévu pour le cintrage par étirage à froid de tubes jusqu'à 180°. Toute autre utilisation est non conforme et donc interdite.

Fourniture

Cintreuse manuelle, goupille de fixation, formes de cintrage et pièces coulissantes selon le kit commandé, spray de cintrage REMS, notice d'utilisation, coffret métallique.

Codes

REMS Sinus	154000
Spray de cintrage REMS, 400 ml	140120
Goupille de fixation	582036
Coffret métallique (REMS Sinus)	154160
REMS CleanM	140119
Formes de cintrage et pièces coulissantes	voir fig. 3
Dimensions L × l × H	735 × 155 × 140 mm (28,9" × 6,1" × 5,5")
Poids	4,9 kg (10,8 lb)

Domaine d'application

Un cintrage à froid réalisé selon les règles de l'art, ne doit présenter ni fissures, ni plis. Les qualités et dimensions de tubes ne pouvant garantir ces critères, ne pourront être cintrés avec la REMS Sinus.

- Tubes cuivre durs, mi-durs et doux également à paroi mince Ø 10–22 mm, Ø ¾–7/8".
- Tubes cuivre recuit enrobés, également à paroi mince, Ø 10–18 mm.
- Tubes acier inoxydable, tubes acier électrozingué enrobé des systèmes à sertir Ø 12–18 mm.
- Tubes acier électrozingué des systèmes à sertir Ø 12–22 mm.
- Tubes acier de précision écroui Ø 10–20 mm.
- Tubes d'installations électriques DIN EN 50086 Ø 16–20 mm.
- Tubes composite Ø 14–32 mm.

Angle de cintrage maximal 180°

Conditions de garantie, voir REMS Curvo.

ita Prima della messa in servizio leggere ed osservare gli avvertimenti di sicurezza della REMS Curvo!

⚠ ATTENZIONE

Quando si curvano tubi grandi con REMS Sinus tenersi in posizione sicura. Nel caso di una rottura del tubo, la forza contraria diminuisce di colpo. Pericolo di incidenti!

Uso conforme

⚠ AVVERTIMENTO

REMS Sinus deve essere utilizzato solo per curvare tubi fino a 180°. Qualsiasi altro uso non è conforme e quindi nemmeno consentito.

La fornitura comprende

Curvatubi manuale, bullone di fissaggio, matrici e contromatrici secondo il set ordinato, spray per curvare REMS, istruzioni d'uso, cassetta metallica.

Codici articolo

REMS Sinus	154000
Spray per curvare REMS, 400 ml	140120
Bullone di fissaggio	582036
Cassetta metallica (REMS Sinus)	154160
REMS CleanM	140119
Matrici e contromatrici	Vedere fig. 3
Dimensioni L × P × H	735 × 155 × 140 mm (28,9" × 6,1" × 5,5")
Peso	4,9 kg (10,8 lb)

Capacità

Quando si eseguono curvature a freddo a regola d'arte non devono formarsi incrinature o pieghe. Qualità e dimensioni di tubi che non garantiscono non sono adatti ad essere curvati con REMS Sinus.

- Tubi in rame crudo, semicrudo e cotto, anche a parete sottile, Ø 10–22 mm, Ø ¾–7/8".
- Tubi di rame cotto rivestiti, anche a parete sottile, Ø 10–18 mm.
- Tubi di acciaio inossidabile, tubi di acciaio al carbonio rivestiti dei sistemi press-fitting Ø 12–18 mm
- Tubi al carbonio dei sistemi Pressfitting Ø 12–22 mm.
- Tubi d'acciaio di precisione cotti Ø 10–20 mm.
- Tubi per installazioni DIN EN 50086 Ø 16–20 mm.
- Tubi composti Ø 14–32 mm.

Angolo massimo di curvatura 180°

Condizioni di garanzia, vedi REMS Curvo.

spa ¡Antes de iniciar el trabajo con la REMS Curvo leer detenidamente las instrucciones de seguridad y manejo!

⚠ ATENCIÓN

Curvando tubos de grandes dimensiones con REMS Sinus procurarse una ubicación segura. Cuando se produce una probable rotura del tubo la presión contraria se presenta de golpe. Peligro de accidente!

Utilización prevista

⚠ ADVERTENCIA

REMS Sinus ha sido diseñada para curvar tubos en frío hasta 180°. Cualquier otra utilización se considerará contraria a la finalidad prevista, quedando expresamente prohibida.

Volumen de suministro

Curvadora manual, perno enchufable, hormas de curvar y piezas deslizantes de acuerdo con el conjunto pedido, aceite de curvar REMS, instrucciones de servicio, caja metálica.

Números de artículo

REMS Sinus	154000
REMS aceite de curvar, 400 ml	140120
Perno enchufable	582036
Caja metálica (REMS Sinus)	154160
REMS CleanM	140119
Hormas de curvar y piezas deslizantes	véase fig. 3

Dimensiones la × an × al 735 × 155 × 140 mm (28,9" × 6,1" × 5,5")
Peso 4,9 kg (10,8 lb)

Campo de trabajo

En curvados profesionales en frío no pueden aparecer ni arrugas ni grietas. Tamaños y calidades de tubos que no cumplen estos requisitos, no son aptos para ser curvados con REMS Sinus.

- Tubos de cobre duro, semiduros, blandos, de pared fina, Ø 10–22 mm, Ø ¾–7/8".
- Tubos de cobre multicapa blandos, también de pared fina, Ø 10–18 mm.
- Tubos de acero inoxidable, tubos de acero C revestidos de los sistemas de prensar Ø 12–18 mm.
- Tubos de acero C de los sistemas de prensar Ø 12–22 mm.
- Tubos de acero de precisión blandos Ø 10–20 mm.
- Tubos de instalaciones eléctricas DIN EN 50086 Ø 16–20 mm.
- Tubos multicapa Ø 14–32 mm.

Mayor ángulo de curvado 180°

Condiciones de garantía ver REMS Curvo.

nld Voor ingebruikname veiligheidsaanwijzingen bij REMS Curvo lezen en in acht nemen!

⚠ VOORZICHTIG

Bij het buigen van grotere diameters met REMS Sinus op een veilige standpositie letten. Bij eventuele breuk van de buis valt de tegendruk plotseling weg. Gevaar voor ongelukken!

Beoogd gebruik

⚠ WAARSCHUWING

REMS Sinus dient voor het koud trekbuigen van buizen tot 180°. Elk ander gebruik is oneigenlijk en daarom niet toegestaan.

Leveringsomvang

Handpijpenbuiger, steekpen, buigsegmenten en glijstukken volgens bestelde set, REMS Buigspray, handleiding, stalen koffer.

Artikelnummers

REMS Sinus	154000
REMS Buigspray, 400 ml	140120
Steekpen	582036
Stalen koffer (REMS Sinus)	154160
REMS CleanM	140119
Buigsegmenten en glijstukken	zie fig. 3

Afmetingen l × b × h 735 × 155 × 140 mm (28,9" × 6,1" × 5,5")
Gewicht 4,9 kg (10,8 lb)

Werkbereik

Bij vakbekwaam koudbuigen mogen geen scheuren of ribbels ontstaan. Buiskwaliteiten en afmetingen, die hiervoor niet garant staan, zijn niet geschikt om met REMS Sinus te buigen.

- Harde, halfharde, zachte koperen buizen, ook dunwandig, Ø 10–22 mm, Ø ¾–7/8".
- Zachte ommantelde koperen buizen, ook dunwandig, Ø 10–18 mm.
- Roestvaststalen buizen, ommantelde C-stalen buizen van de persfittingsystemen Ø 12–18 mm
- C-stalen buizen van de persfittingsystemen Ø 12–22 mm
- Zachte precisiestalen buizen Ø 10–28 mm
- Elektro-installatiebuizen DIN EN 50086 Ø 16–20 mm.
- Meerlagen buizen Ø 14–32 mm.

Grootste buighoek 180°

Garantievoorwaarden zie REMS Curvo.

swe Innan arbetet med REMS Sinus påbörjas, läs igenom REMS Curvo säkerhetsanvisningar!

⚠ OBSERVERA

Se till att stå stadigt vid bockning av större rör med REMS Sinus. Vid ev. brott på röret kan returkraften innebäraskaderisk!

Ändamålsenlig användning

⚠ VARNING

REMS Sinus är avsedd för kallbockning av rör upp till 180°. Alla andra användningar är inte ändamålsenliga och tillåts därför inte.

Leveransens omfattning

Handrörbockare, bult, bocksegment och glidstycken enligt beställt set, REMS bockspray, bruksanvisning, stålplåtslåda.

Artikelnummer

REMS Sinus	154000
REMS bockspray 400 ml	140120
Glidstycksbult	582036
Stålplåtslåda (REMS Sinus)	154160
REMS CleanM	140119
Bocksegment och glidstycken	se Fig. 3

Mått L x B x H	735 x 155 x 140 mm (28,9" x 6,1" x 5,5")
Vikt	4,9 kg (10,8 lb)

Arbetsområde

Vid yrkesmässig kallbockning får inga repor eller veck förekomma. De rör-kvaliteter och dimensioner som inte klarar detta är inte lämpliga för bockning med REMS Sinus.

- Hårda, halvhårda, mjuka kopparrör, även med tunna väggar, Ø 10–22 mm, Ø ¾–7/8".
- Mjuka mantlade kopparrör, även med tunna väggar, Ø 10–18 mm.
- Rostfria stålrör, mantlade C-stålrör C-stålrör för pressfitting-system Ø 12–18 mm.
- C-stålrör för pressfitting-system Ø 12–22 mm.
- Mjuka precisionsstålrör Ø 10–20 mm.
- Elinstallationsrör DIN EN 50086 Ø 16–20 mm.
- Plaströr med metallinlägg Ø 14–32 mm.

Största bockningsvinkel 180°

Garantibestämmelser, se REMS Curvo.

nno Før idriftsettelse skal sikkerhetsinstruksene for REMS Curvo leses og overholdes!

⚠ FORSIKTIG

Sørg for at du står stødig ved bøying av større rør med REMS Sinus. Hvis røret skulle bryte forsvinner motkraften plutselig. Fare for ulykker!

Korrekt anvendelse

⚠ ADVARSEL

REMS Sinus 50 er ment for kald strekkbøying av rør opp til 180°. All annen bruk er ikke korrekt og derfor ikke tillatt.

Leveranseprogram

Manuelle rørbøyer, sokkelpinner, bøyesegmenter og glidestykker iht. bestilt sett, REMS bøyingspray, bruksanvisning, stålblikkasse.

Artikkelnumre

REMS Sinus	154000
REMS Bøyespray, 400 ml	140120
Sokkelpinne	582036
Stålblikkasse (REMS Sinus)	154160
REMS CleanM	140119
Bøyesegmenter og glidestykker	se fig. 3

Dimensjoner l x b x h	735 x 155 x 140 mm (28,9" x 6,1" x 5,5")
Vekt	4,9 kg (10,8 lb)

Arbetsområde

Ved sakkynndig kaldbøying må det ikke oppstå sprekker eller folder. Rørkvaliteter og dimensjoner som ikke tilfredsstiller dette kravet, er ikke egnet for bøying med REMS Sinus.

- Harde, halvharde, myke kobberrør, også med tynne vegger, Ø 10–22 mm, Ø ¾–7/8".
- Tynne, belagte kobberrør, også med tynne vegger, Ø 10–18 mm.
- Rustfrie stålrør, mantlade C-stålrør i pressfitting-systemene Ø 12–18 mm.
- C-stålrør i pressfitting-systemene Ø 12–22 mm.
- Myke presisjonsstålrør Ø 10–28 mm.
- Elektroinstallasjonsrør DIN EN 50086 Ø 16–20 mm.
- Komposittrør Ø 14–32 mm.

Maksimum bøyeinkel 180°

Garantibetingelser se REMS Curvo.

dan Sikkerhedsbestemmelserne for REMS Curvo læses før opstart!

⚠ FORSIGTIG

Sørg for at stå godt fast, når der skal bukkes større rør med REMS Sinus. Ved et evt. brud på røret aftager modkraften med ét slag. Ulykkesfare!

Brug i overensstemmelse med formålet

⚠ ADVARSEL

REMS Sinus er beregnet til kold trækbukning af rør op til 180°. Enhver anden brug stemmer ikke overens med formålet og er derfor forbudt.

Leveringsomfang

Manuel rørbukker, stikbolt, bukkematrice og glidestykker iht. bestilt sæt, REMS glidemiddel, brugsanvisning, stålkasse.

Artikelnumre

REMS Sinus	154000
REMS glidemiddel, 400 ml	140120
Stikbolt	582036
Stålkasse (REMS Sinus)	154160
REMS CleanM	140119
Bukkematricer og glidestykker	se Fig. 3

Mål L x B x H	735 x 155 x 140 mm (28,9" x 6,1" x 5,5")
Vægt	4,9 kg (10,8 lb)

Arbejdsområde

Ved den fagmæssigt korrekte kold-bukning må der ikke forekomme ridser eller deformationer. Rørkvaliteter og -dimensioner, der ikke lever op til dette krav, er uegnede til bukning med REMS Sinus.

- Hårde, halvhårde, bløde kobberrør, også tyndvæggede, Ø 10–22 mm, ¾–7/8".
- Bløde plastbelagte kobberrør, også tyndvæggede, Ø 10–18 mm.
- Rustfrie stålrør, belædte C-stålrør til pressfitting-systemerne Ø 12–18 mm.
- C-stålrør til pressfitting-systemerne Ø 12–22 mm.
- Bløde præcisionsstålrør Ø 10–20 mm.
- Elektroinstallationsrør DIN EN 50086 Ø 16–20 mm.
- Plastrør med metallisk indlæg Ø 14–32 mm.

Største bukkevinkel 180°

Garantibetingelser, se REMS Curvo.

fin Lue käyttö- ja turvallisuusohjeet ennen REMS Curvo-laitteen käyttöönottoa ja noudata niitä!

⚠ HUOMIO

Varmista, että seisot tukevasti, kun taivutat suurempia putkikokoja REMS Sinuksella. Jos putki mahdollisesti murtuu taivutuksen aikana, puristusvastus ja loukkaantumiskäsi voi olla hyvinkin suuri.

Määräystenmukainen käyttö

⚠ VAROITUS

REMS Sinus on tarkoitettu putkien kylmätaivutukseen maks. 180°:n asti. Mitkään muut käyttötarkoitukset eivät ole määräysten mukaisia eivätkä siten myöskään sallittuja.

Toimituslaajuus

Käsitöntyöinen putkentaivutin, lukitustappi, taivutuslestit ja liukukappaleet tilatun sarjan mukaisesti, REMS-taivutusspray, käyttöohje, teräspelti-laatikko.

Tuotenumerot

REMS Sinus	154000
REMS-taivutusspray, 400 ml	140120
Lukitustappi	582036
Teräspelti-laatikko (REMS Sinus)	154160
REMS CleanM	140119
Taivutuslestit ja liukukappaleet	katso kuva 3

Mitat P x L x K	735 x 155 x 140 mm (28,9" x 6,1" x 5,5")
Paino	4,9 kg (10,8 kg)

Käyttöalue

Sääntöjenmukaisessa kylmätaivutuksessa ei saa syntyä murtumia eikä halkeamia. Putkilaadut ja -mitat, jotka eivät täytä tätä vaatimusta, eivät sovi REMS Sinuksella taivutettaviksi.

- Kovat, puolikovat ja pehmeät kupariputket, myös ohutseinäiset, Ø 10–22 mm, Ø ¾–7/8".
- Pehmeät päällystetyt kupariputket, myös ohutseinäiset, Ø 10–18 mm.
- Puristusliitosjärjestelmien ruostumattomat teräspuutket, päällystetyt C-teräspuutket Ø 12–18 mm.
- Puristusliitosjärjestelmien C-teräspuutket Ø 12–22 mm.
- Pehmeät tarkkuusteräspuutket Ø 10–20 mm.
- Sähköasennusputket normin DIN EN 50086 mukaisesti Ø 16–20 mm.
- Yhdistelmäputket Ø 14–32 mm.

Suurin taivutuskulma 180°

Takuuehdot, katso REMS Curvo.

por Favor ler e notar as instruções de segurança da REMS Curvo antes de começar qualquer trabalho!

⚠ CUIDADO

Mantenha uma base apropriada enquanto estiver a curvar tubos de grandes dimensões com a REMS Sinus. Durante uma possível quebra de um tubo a pressão posterior cede imediatamente. Risco de ferimentos!

Utilização correcta

⚠ ATENÇÃO

A REMS Sinus é indicada para a flexão por tração a frio de tubos até 180°. Quaisquer outras utilizações são indevidas e, portanto, não permitidas.

Volume de fornecimento

Curvadora de tubos manual, pinos de inserção, segmento de flexão e peças deslizantes referentes ao conjunto encomendado, manual de instruções, caixa metálica.

Números de artigo

REMS Sinus	154000
Spray para flexão REMS, 400 ml	140120
Pino de inserção	582036
Caixa de chapa de aço (REMS Sinus)	154160
REMS CleanM	140119
Segmentos de flexão e peças deslizantes	ver fig. 3
Dimensões C × L × A	735 × 155 × 140 mm (28,9" × 6,1" × 5,5")
Peso	4,9 kg (10,8 lb)

Capacidade

Para curvas profissionais a frio não devem aparecer fissuras ou rugas. Qualidades de tubo e medidas que não assegurem isso, não são apropriadas para curvar com REMS Sinus.

- Tubos de cobre duros, semi-duros, macios, também de parede fina, Ø 10–22 mm, Ø 3/8–7/8".
- Tubos de cobre macios revestidos, também de parede fina, Ø 10–18 mm.
- Tubos de aço inoxidável, tubos de aço C não revestidos do sistema de "press-fitting" Ø 12–18 mm.
- Tubos de aço C do sistema de "press-fitting" Ø 12–22 mm.
- Tubos de precisão em aço maleável Ø 10–20 mm.
- Tubos de instalações eléctricas DIN EN 50086 Ø 16–20 mm.
- Tubos multicamada Ø 14–32 mm.

Máximo ângulo de curvar 180°

Condições de garantia vêr REMS Curvo.

pol Przed użyciem przeczytać wskazówki bezpieczeństwa użytkownika urządzenia REMS Curvo i ich przestrzegać!

⚠ PRZESTROGA

Przy gięciu większych rur za pomocą urządzenia REMS Sinus zwracać uwagę na bezpieczne ustawienie. Przy gwałtownym przelamaniu się rury w trakcie gięcia końcówki mogą uderzyć - niebezpieczeństwo wypadku!

Zastosowanie zgodne z przeznaczeniem

⚠ OSTRZEŻENIE

REMS Sinus jest przeznaczona do gięcia rur na zimno metodą przeciągania do 180°. Wszelkie inne zastosowania uważa się za niezgodne z przeznaczeniem i tym samym za niedozwolone.

Zakres dostawy

Ręczna giętarka do rur, trzpień wtykany, segmenty gnące i ślizgi zgodnie z zamówionym zestawem, spray do giętarek REMS, instrukcja obsługi, skrzynka z blachy stalowej.

Numer katalogowe

REMS Sinus	154000
Spray do giętarek, 400 ml	140120
Trzpień wtykany	582036
Skrzynka z blachy stalowej (REMS Sinus)	154160
REMS CleanM	140119
Segmenty gnące i ślizgi	patrz rys. 3
Wymiary D × S × W	735 × 155 × 140 mm (28,9" × 6,1" × 5,5")
Ciężar	4,9 kg (10,8 lb)

Zakres pracy

Przy fachowym gięciu na zimno nie powinny występować żadne rysy lub pofałdowania. Rury, których jakość i wymiary tego nie gwarantują, nie nadają się do obróbki urządzeniem REMS Sinus.

- Twarde, półtwarde, miękkie rury miedziane, także cienkościenne, Ø 10–22 mm, Ø 3/8–7/8".
- Miękkie powleczone rury miedziane, także cienkościenne, Ø 10–18 mm.
- Rury ze stali nierdzewnej, w osłonie do systemów zaciskowych Ø 12–18 mm.
- Rury ze stali węglowej do systemów zaciskowych Ø 12–22 mm.
- Miękkie precyzyjne rury stalowe Ø 10–20 mm.
- Rury do instalacji elektrycznych DIN EN 50086 Ø 16–20 mm.
- Rury wielowarstwowe Ø 14–32 mm.

Maksymalny kąt gięcia 180°

Warunki gwarancyjne – patrz REMS Curvo.

ces Před uvedením do provozu prostudujte a dodržujte bezpečnostní pokyny uvedené u REMS Curvo!

⚠ UPOZORNĚNÍ

Při ohýbání větších trubek pomocí REMS Sinus dbejte na bezpečnou polohu. Při eventuálním zlomení trubky dojde k náhlému poklesu síly působící v opačném směru. Hrozí nebezpečí úrazu!

Použití k určenému účelu

⚠ VAROVÁNÍ

REMS Sinus je určen k ohýbání trubek za studena až do úhlu 180°. Všechna další použití neodpovídají určení, a jsou proto nepřijatelná.

Rozsah dodávky

Ruční ohýbačka trubek, zástrčný čep, ohýbací segmenty a kluznice podle objednané sady, REMS ohýbací sprej, návod k použití, kufr z ocelového plechu.

Objednací čísla

REMS Sinus	154000
REMS ohýbací sprej, 400 ml	140120
Zástrčný čep	582036
Kufr z ocelového plechu (REMS Sinus)	154160
REMS CleanM	140119
Ohýbací segmenty a kluznice	viz obr. 3
Rozměry d × š × v	735 × 155 × 140 mm (28,9" × 6,1" × 5,5")
Hmotnost	4,9 kg (10,8 lb)

Pracovní oblast

Při správném postupu ohýbání za studena nesmí dojít ke vzniku trhlin nebo záhybů. Trubky jejichž kvalita a rozměry to nezaručují, nejsou pro ohýbání pomocí REMS Sinus vhodné.

- Tvrdé, polotvrdé, měkké měděné trubky, také tenkostěnné, Ø 10–22 mm, Ø 3/8–7/8".
- Měkké opláštěné měděné trubky, také tenkostěnné, Ø 10–18 mm.
- Nerezové ocelové trubky, opláštěné trubky z uhlíkové oceli systémů s lisovanými tvarovkami Ø 12–18 mm.
- Trubky z uhlíkové oceli systémů s lisovanými tvarovkami Ø 12–22 mm.
- Měkké přesné ocelové trubky Ø 10–20 mm.
- Elektroinstalační trubky DIN EN 50086 Ø 16–20 mm.
- Vrstvené trubky Ø 14–32 mm.

Největší úhel ohybu 180°

Záruční podmínky viz. REMS Curvo.

slk Pred použitím prečítajte bezpečnostné pokyny od REMS Curvo a dodržujte!

⚠ UPOZORNENIE

Pri ohýbaní väčších rúrok s REMS Sinus na bezpečný postoj. Pri prípadnom zlome rúrok, sa prudko zníži odpor. Nebezpečie úrazu!

Použitie zodpovedajúce určeniu

⚠ VAROVANIE

REMS Sinus je určený na ohýbanie rúrok za studena až do uhla 180°. Všetky ďalšie použitia nezodpovedajú určeniu, a sú preto nepripustné.

Rozsah dodávky

Ručná ohýbačka rúrok zástrčný čep, ohýbacie segmenty a kluznice podľa objednané sady, REMS ohýbací sprej, návod na použitie, kufor z ocelového plechu.

Objednávacie čísla

REMS Sinus	154000
REMS ohýbací sprej, 400 ml	140120
Zástrčný čep	582036
Kufor z ocelového plechu (REMS Sinus)	154160
REMS CleanM	140119
Ohýbacie segmenty a kluznice	viď obr. 3
Rozměry d × š × v	735 × 155 × 140 mm (28,9" × 6,1" × 5,5")
Hmotnosť	4,9 kg (10,8 lb)

Pracovní rozsah

Pri odbornom ohýbaní za studena nesmú vzniknúť trhliny a ani záhyby. Rúrky, ktoré nezodpovedajú potrebnej kvalite a rozmerom, sa na ohýbanie REMS Sinus-om nehodia.

- Tvrdé, polotvrdé, mäkké medené rúry, takisto tenkostenné, Ø 10–22 mm, Ø 3/8–7/8".
- Mäkké opláštené medené rúry, takisto tenkostenné, Ø 10–18 mm.
- Nerezové ocelové rúry, opláštené rúry z uhlíkovej ocele systémov s lisovanými tvarovkami Ø 12–18 mm.
- Rúry z uhlíkovej ocele systémov s lisovanými tvarovkami Ø 12–22 mm.
- Mäkké presné ocelové rúry Ø 10–20 mm.
- Elektroinstalačné rúry DIN EN 50086 Ø 16–20 mm.
- Vrstvené rúry Ø 14–32 mm.

Najväčší uhol ohýbania 180°

Podmienky záruky viď REMS Curvo.

hun A REMS Curvo használatbavétele előtt a biztonsági utasításokat szíveskedjék elolvasni!

⚠ FIGYELEM

Nagyobb átmérőjű csövek REMS Sinus hajlítással történő hajlításakor ügyeljen a biztonságos testhelyzetre. A cső esetleges törésekor az ellenállás ütésszerűen enged el. Balesetveszély!

Rendeltetésszerű használat

⚠ FIGYELMEZTETÉS

A REMS Sinus csövek hidegen történő húzó hajlítására alkalmas 180°-os ív. Minden egyéb felhasználás nem rendeltetésszerű, ezért nem is engedélyezett.

A szállítási csomag tartalma

Kézi csőhajlító, bedugható rögzítő, hajlítódombok és vezetődombok a rendelt készletnek megfelelően, REMS hajlítóspray, használati útmutató, acéllemez doboz.

Cikkszámok

REMS Sinus	154000
REMS hajlítóspray, 400 ml	140120
Bedugható rögzítő	582036
Acéllemez doboz (REMS Sinus)	154160
REMS CleanM	140119
Hajlítódombok és vezetődombok	lásd: 3. ábra

Méret H x Sz x M	735 x 155 x 140 mm (28,9" x 6,1" x 5,5")
Tömeg	4,9 kg (10,8 lb)

Munkatartomány

Szakszerű hajlításhoz nem szabad repedéseknek, vagy gyűrődéseknek keletkezniük. Azok a csőminőségek, ill. méretek, melyek ezeket a feltételeket nem biztosítják, nem alkalmasak REMS Sinus hajlítással történő hajlításra.

- Kemény, félkemény, puha réz csövek, vékonyfalúak is, Ø 10–22 mm, Ø ¼–⅜".
- Lágy, bevonatos réz csövek, vékonyfalúak is, Ø 10–18 mm.
- A préskötésű rendszerek burkolattal ellátott, rozsdamentes C-alakú acélcsövei Ø 12–18 mm.
- A préskötésű rendszerek C-alakú acélcsövei Ø 12–22 mm.
- Lágy precíziós acél csövek Ø 10–20 mm.
- Elektromos installáció csövei DIN EN 50086 Ø 16–20 mm.
- Többféle csövek Ø 14–32 mm.

Legnagyobb hajlítási szög 180°

Garanciafeltételeket lásd REMS Curvo.

hrv Prije rada s REMS Curvo pročitajte ove sigurnosne upute i postupajte u skladu s njima!

⚠ POZOR

Pri savijanju cijevi velikih promjera s REMS Sinus pazite da zauzmete siguran položaj. Kod mogućeg loma cijevi naglo se oslobađa protusila, pa postoji opasnost od nesreće!

Namjenska uporaba

⚠ UPOZORENJE

REMS Sinus je predviđen za hladno savijanje cijevi do 180°. Svi ostali načini primjene nenamjenski su i stoga nedopušteni.

Sadržaj isporuke

Ručni savijač cijevi, utični svornjak, segmenti za savijanje i klizni dijelovi sukladno naručenom kompletu, REMS sprej za savijanje cijevi, upute za rad, kutija od čeličnog lima.

Kataloški brojevi artikala

REMS Sinus	154000
REMS sprej za savijanje cijevi, 400 ml	140120
Utični svornjak	582036
Kutija od čeličnog lima (REMS Sinus)	154160
REMS CleanM	140119
Segmenti savijanja i klizni dijelovi	vidi sl. 3

Dimenzije L x B x H	735 x 155 x 140 mm (28,9" x 6,1" x 5,5")
Težina	4,9 kg (10,8 lb)

Radno područje

Pri stručno provedenom hladnom savijanju ne smiju nastati pukotine ili bore. Cijevi takve kvalitete i dimenzija koje to ne jamče, nisu prikladne za savijanje s REMS Sinus-om. Radno područje obuhvaća:

- Tvrd, polutvrd, mekane bakrene cijevi, uklj. tankostijene, Ø 10–22 mm, Ø ¼–⅜".
- Mekane obložene bakrene cijevi, uklj. tankostijene, Ø 10–18 mm.
- Nehrđajuće čelične cijevi, obložene cijevi od ugljičnog čelika sustava za spajanje stiskanjem Ø 12–18 mm.
- Cijevi od ugljičnog čelika sustava za spajanje stiskanjem Ø 12–22 mm.
- Mekane cijevi od preciznog čelika Ø 10–20 mm.
- Elektroinstalacijske cijevi DIN EN 50086 Ø 16–20 mm.
- Kombinirane višeslojne cijevi Ø 14–32 mm.

Maksimalni kut savijanja 180°

Garantni uvjeti vidi REMS Curvo.

slv Pred uporabo preberite varnostna navodila pri REMS Curvo in jih upoštevajte!

⚠ POZOR

Pri upogibanju večjih cevi z REMS Sinus-om poskrbite za stabilen položaj telesa. Ob eventualnem zlomu cevi lahko pride do povratnega udarca. Nevarnost nesreče!

Namenska uporaba

⚠ OPOZORILO

REMS Sinus je namenjen za hladno vlečno upogibanje cevi do 180°. Vse druge uporabe od zgoraj navedenih niso v skladu z namembnostjo in zaradi tega niso dovoljene.

Obseg dobave

Ročni upogibalec cevi, vtični sornik, upogibalni segmenti in drsni kosi v skladu z naročenim kompletom, REMS sprej za upogibanje, navodilo za obratovanje, zaboj iz jeklene pločevine.

Številke izdelkov

REMS Sinus	154000
REMS sprej za upogibanje, 400 ml	140120
Vtični sornik	582036
Zaboj iz jeklene pločevine (REMS Sinus)	154160
REMS CleanM	140119

Upogibalni segmenti in drsni kosi glejte sl. 3

Dimenzije D x Š x V	735 x 155 x 140 mm (28,9" x 6,1" x 5,5")
Teža	4,9 kg (10,8 lb)

Delovno območje

Pri pravilnem hladnem upogibanju cevi ne bi smelo prihajati do pokanja ali gubanja cevi. Kvalitete in dimenzije cevi, ki tega ne zagotavljajo, niso primerne za upogibanje s strojem REMS Sinus:

- Trde, poltrde, mehke bakrene cevi, vklj. tankostenske, Ø 10–22 mm, Ø ¼–⅜".
- Mehke oploščene bakrene cevi, vklj. tankostenske, Ø 10–18 mm.
- nerjavne jeklene cevi, oploščene C-jeklene cevi sistemov stiskalnih fittingov Ø 12–18 mm.
- C-jeklene cevi sistemov stiskalnih fittingov Ø 12–22 mm.
- Mehke cevi iz precizijskega jekla Ø 10–20 mm.
- Elektroinstalacijske cevi DIN EN 50086 Ø 16–20 mm.
- Sestavljene cevi Ø 14–32 mm.

Največji kot upogibanja 180°

Garancijski pogoji glej REMS Curvo.

ron Vă rugăm cititi instructiunile REMS Curvo pentru siguranta lucrului, înainte de a folosi scula!

⚠ ATENTIE

Păstrati o poziție stabilă la îndoirea tevilor groase cu REMS Sinus. La o eventuală rupere a teviî puteti cădea pe spate. Risc de accidentare!

Utilizarea corespunzătoare

⚠ AVERTIZARE

Mașina REMS Sinus este prevăzută pentru îndoirea la rece a țevilor la unghiuri de până la 180°. Utilizarea produsului în orice alt scop este neconformă cu destinația, fiind, prin urmare, interzisă.

Setul livrat

Dispozitiv de îndoire manual, bolț contrapiesă, formatoare de îndoire și contrapiese conform trusei comandate, spray pentru îndoire REMS, manual de utilizare, trusă metalică.

Coduri articole

REMS Sinus	154000
Spray pentru îndoire REMS, 400 ml	140120
Bolț contrapiesă	582036
Trusă metalică (REMS Sinus)	154160
REMS CleanM	140119
Formatoare și contrapiese	vezi fig. 3

Dimensiuni L x B x H	735 x 155 x 140 mm (28,9" x 6,1" x 5,5")
Greutate	4,9 kg (10,8 lb)

Capacitate de lucru

La îndoirea profesională la rece a tevilor nu este permisă apariția fisurilor sau a pliurilor. Tevile ale căror dimensiuni sau calitate nu sunt garantate pentru îndoire la rece nu pot fi prelucrate corespunzător cu REMS Sinus.

- Țevi din cupru dur, semidur și moale, chiar și cu perete subțire, Ø 10–22 mm, Ø ¼–⅜".
- Țevi invelite din cupru, chiar și cu perete subțire, Ø 10–18 mm.
- Țevi din oțel inox ale sistemelor pressfitting, Ø 12–18 mm.
- Țevi invelite din oțel ale sistemelor pressfitting, Ø 12–22 mm.
- Țevi de precizie din oțel moale, Ø 10–20 mm, grosimea peretelui ≤ 1,5 mm.
- Țevi pentru instalații electrice DIN EN 50086 Ø 16–20 mm.
- Țevi compozite, Ø 14–32 mm.

Unghiul maxim de îndoire 180°

Condiții de garanție: vezi REMS Curvo.

rus **Перед вводом в эксплуатацию ознакомиться и соблюдать указания по технике безопасности на REMS Курво!**

⚠ ВНИМАНИЕ

При гибке труб больших диаметров при помощи трубагиба REMS Синус следить за надёжным положением тела. При возможном изломе трубы мгновенно исчезает противодействующая сила. Аварийная опасность!

Использование согласно назначению

⚠ ПРЕДУПРЕЖДЕНИЕ

REMS Sinus предназначен для холодной гибки труб до 180°. Все остальные виды использования не являются видами использования по назначению и поэтому недопустимы.

Объем поставки

Ручной трубагибный инструмент, вставной штырь, гибочные сегменты и ползуны согласно заказанному комплекту, REMS Biegespray, руководство по эксплуатации, коробка из стального листа.

Номера изделий

REMS Sinus	154000
REMS Biegespray, 400 ml	140120
Вставной штырь	582036
Коробка из стального листа (REMS Sinus)	154160
REMS CleanM	140119
Гибочные сегменты и ползуны	см. рис. 3
Габариты Д × Ш × В	735 × 155 × 140 мм (28,9" × 6,1" × 5,5")
Вес	4,9 кг (10,8 фунтов)

Рабочий диапазон

Во время технически правильной гибки не должно образовываться трещин или волн. Трубы которые из за размера или качества не соответствуют этим требованиям для гибки инструментом Синус не годятся.

- Твердые, полутвердые, мягкие медные трубы, также тонкостенные Ø 10–22 мм, Ø 3/8–7/8".
- Мягкие медные трубы в оболочке, также тонкостенные, Ø 10–18 мм.
- Трубы из нержавеющей стали, углеродистая сталь, в оболочке систем запрессовки Ø 12–18 мм.
- Трубы из углеродистой стали систем запрессовки Ø 12–22 мм.
- Прецизионные мягкие стальные трубы Ø 10–20 мм.
- Электромонтажные трубы DIN EN 50086 Ø 16–20 мм.
- Соединительные трубы Ø 14–32 мм.

Максимальный угол сгиба 180°

Гарантийные условия см. REMS Curvo.

ell **Πριν τη θέση σε λειτουργία για πρώτη φορά διαβάστε και προσέξτε τις υποδείξεις ασφαλείας στον κουρμπαδόρο REMS Curvo!**

⚠ ΠΡΟΣΟΧΗ

Κατά την κάμψη μεγαλύτερων σωλήνων με τον κουρμπαδόρο REMS Sinus προσέξτε τη σίγουρη στήριξη. Σε περίπτωση πιθανής θραύσης του σωλήνα μειώνεται η δύναμη κεντραρίσματος απότομα. Κίνδυνος ατυχήματος!

Προορισμός χρήσης

⚠ ΠΡΟΕΙΔΟΠΟΙΗΣΗ

Η REMS Sinus προορίζεται για την εν ψυχρώ κάμψη-τον εφελευσμό σωλήνων έως 180°. Όλες οι λοιπές εφαρμογές δεν ανταποκρίνονται στον προορισμό χρήσης και συνεπώς απαγορεύονται.

Παραδοτέος εξοπλισμός

Χειροκίνητος κουρμπαδόρος, πείρος ασφάλισης, εξαρτήματα κάμψης και ολισθητήρες σύμφωνα με το σετ παραγγελίας, σπρέι κάμψης REMS, οδηγίες χρήσης, μεταλλική κασετίνα.

Κωδικοί προϊόντων

REMS Sinus	154000
Σπρέι κάμψης REMS, 400 ml	140120
Πείρος ασφάλισης	582036
Μεταλλική κασετίνα (REMS Sinus)	154160
REMS CleanM	140119
Εξαρτήματα κάμψης και ολισθητήρες	βλ. Εικ. 3

Διαστάσεις Μ × Π × Υ	735 × 155 × 140 mm (28,9" × 6,1" × 5,5")
Βάρος	4,9 kg (10,8 lb)

Περιοχή εργασίας

Στη σωστή κρύα κάμψη δεν επιτρέπεται να εμφανίζονται οι σωλήνες ρωγμές ή ζάρες. Οι σωλήνες σε ποιότητες και διαστάσεις που δεν εξασφαλίζουν τη σωστή κρύα κάμψη δεν είναι κατάλληλοι για κάμψη με τον κουρμπαδόρο REMS Sinus.

- Σκληροί, ημίσκληροι, μαλακοί χαλκοσωλήνες, και με λεπτό τοίχωμα, Ø 10–22 mm, Ø 3/8–7/8".
- Μαλακοί επενδυμένοι χαλκοσωλήνες, και με λεπτό τοίχωμα, Ø 10–18 mm.
- Ανοξειδωτοι χαλυβδοσωλήνες, επενδυμένοι σωλήνες από ανθρακοχάλυβα συστημάτων πρεσαριστής προσαρμογής Ø 12–18 mm.
- Επενδυμένοι σωλήνες από ανθρακοχάλυβα συστημάτων πρεσαριστής προσαρμογής Ø 12–22 mm.
- Μαλακοί χαλυβδοσωλήνες ακριβείας Ø 10–20 mm.
- Σωλήνες ηλεκτρικών εγκαταστάσεων DIN EN 50086 Ø 16–20 mm.
- Σωλήνες σύνδεσης Ø 14–32 mm.

Μέγιστη γωνία κάμψης

180°

Για τους όρους εγγύησης βλέπε στον κουρμπαδόρο REMS Curvo.

tur **Çalıştırmadan önce mutlaka REMS Curvo ile ilgili emniyet talimatlarını okuyunuz ve talimatlara uyunuz!**

⚠ DİKKAT

REMS Sinus ile ebatları büyük olan boruların bükme işlemleri sırasında, sağlam bir duruş biçiminizin sağlanmasına dikkat ediniz. Borunun bükülme işlemi sırasında meydana gelebilecek olası bir kırılma durumunda, borunun karşı direnci bir anlık darbe biçiminde sona erecektir. Kaza tehlikesi bulunmaktadır!

Tasarım amacına uygun kullanım

⚠ UYARI

REMS Sinus boruları 180°'ye kadar soğuk çekerek bükme için tasarlanmıştır. Tüm diğer kullanımlar tasarım amacına aykırı ve dolayısıyla yasaktır.

Teslimat kapsamı

El tipi bükme aparatı, geçme pim, sipariş edilen sete uygun bükme kalıpları ve kaydırma parçaları, REMS büküm spreyi, kullanım kılavuzu, çelik kutu.

Ürün numaraları

REMS Sinus	154000
REMS Büküm spreyi, 400 ml	140120
Geçme pim	582036
Çelik kutu (REMS Sinus)	154160
REMS CleanM	140119
Bükme kalıpları ve kaydırma parçaları	bkz. Şekil 3

Ebatlar U × G × Y	735 × 155 × 140 mm (28,9" × 6,1" × 5,5")
Ağırlık	4,9 kg (10,8 lb)

Çalışma alanı

Usulüne uygun olarak yapılan soğuk bükme işlemleri sırasında, malzeme üzerinde yırtılmalar veya katlanmalar meydana gelmemelidir. Kusursuz çalışma durumunu sağlayamayan boru kaliteleri ile boru ebatları, REMS Sinus ile bükme işlemlerine tabi tutulmaya elverişli değildir.

- İnce duvar kalınlıktaki borular dahil, sert, yarı sert, yumuşak bakır borular için, Ø 10–22 mm, 3/8–7/8".
- İnce duvar kalınlıktaki borular dahil, yumuşak kaplanmış bakır borular, Ø 10–18 mm.
- Pres fitting sistemlerinin paslanmaz çelik boruları, kaplanmış C çelik boruları Ø 12–18 mm.
- Pres fitting sistemlerinin C çelik boruları Ø 12–22 mm.
- Yumuşak, hassas çelik borular Ø 10–20 mm.
- Elektro teknik borularda DIN EN 50086 Ø 16–20 mm.
- Bağlantı borularda Ø 14–32 mm.

En büyük bükme radyanı

180°

Garanti şartları için: Bakınız REMS Curvo.

bul **Моля прочетете и съблюдавайте инструкциите за безопасност на уреда REMS Curvo преди въвеждането му в експлоатация!**

⚠ ВНИМАНИЕ

Пазете равновесно положение по време на огъването на тръби с големи размери с помощта на уреда REMS Sinus. При възможно счупване на тръбата противодействащата сила незабавно ще изчезне. Риск от наранявания!

Употреба по предназначение

⚠ ПРЕДУПРЕЖДЕНИЕ

REMS Sinus е предназначен за студено огъване на тръби чрез изтегляне до 180°. Всяка друга употреба не отговаря на предназначението и е забранена.

Обем на доставката

Ръчна машина за огъване на тръби, щепселен болт, огъвачи сегменти и плъз-

gачи в съответствие с поръчания комплект, REMS спрей, ръководство за експлоатация, кутия от стоманена ламарина.

Артикулен номер

REMS Sinus	154000
REMS спрей, 400 ml	140120
Щепселен болт	582036
Кутия от стоманена ламарина (REMS Sinus)	154160
REMS CleanM	140119
Огъващи сегменти и плъзгачи	вижте фиг. 3

Размери Д × Ш × В	735 × 155 × 140 мм (28,9" × 6,1" × 5,5")
Тегло	4,9 kg (10,8 lb)

Работен диапазон

По време на студеното огъване не трябва да се получават пукнатини или вълни. Тръби с диаметри и качество на материала, които не гарантират това, не са подходящи за огъване с помощта на пресата REMS Sinus.

- Твърди, полутвърди, меки медни тръби, също тънкостенни Ø 10–22 мм, Ø $\frac{3}{8}$ – $\frac{1}{2}$ ".
- Меки облицовани медни тръби, също тънкостенни, Ø 10–18 мм.
- Неръждаеми стоманени тръби, облицовани С стоманени тръби на системи пресфитинг Ø 12–18 мм.
- Облицовани стоманени тръби С на системи пресфитинг Ø 12–22 мм.
- Меки прецизни стоманени тръби Ø 10–20 мм.
- Електроинсталационни тръби DIN EN 50086 Ø 16–20 мм.
- Комбинирани тръби Ø 14–32 мм.

Най-голям ъгъл на огъване 180°

Гаранционни условия – виж REMS Curvo.

lit **Prieš pradėdami eksploatuoti perskaitykite ir įsiminkite REMS Curvo saugumo nurodymus!**

⚠ DĖMESIO

Lenkiant didelio skersmens vamzdžius REMS Sinus instrumentu kūnas turi tvirtai ir patogiai stovėti. Galimo vamzdžio lūžimo atveju dingsta atoveikių jėga. Nelaimingo atsitikimo pavojus.

Naudojimas pagal paskirtį

⚠ ĮSPĖJIMAS

REMS Sinus yra skirtas vamzdžiams šaltuoju būdu tempti ir lenkti iki 180°. Naudojant kitais tikslais yra naudojama ne pagal paskirtį, ir todėl neleidžiama naudoti.

Tiekimo komplektas

Rankinis vamzdžių lenkimo prietaisas, lenkimo segmentai ir šliaužikliai pagal užsąkytą rinkinį. Vamzdžių, pagal dydį ir kokybę neatitinkančių šių reikalavimų, plieninės skardos dėžė.

Gaminių numeriai

REMS Sinus	154000
REMS aerosolinis tepalas lenkimo darbams, 400 ml	140120
Kaištis	582036
Plieninės skardos dėžė (REMS Sinus)	154160
REMS CleanM	140119
Lenkimo segmentai ir šliaužikliai	žr. 3 pav.

Matmenys L × B × H	735 × 155 × 140 мм (28,9" × 6,1" × 5,5")
Svoris	4,9 kg (10,8 lb)

Darbinis diapazonas

Technologiškai lenkiant šaltuoju būdu ant vamzdžio neturi atsirasti įtrūkimų ar bangų, vamzdis neturi susiploti. Vamzdžių, pagal dydį ir kokybę neatitinkančių šių reikalavimų, lenkti su REMS Sinus negalima.

- Kietiems, pusiau kietiems, minkštiems variniams bei plonasieniams vamzdžiams, Ø 10–22 мм, Ø $\frac{3}{8}$ – $\frac{1}{2}$ ".
- Minkštiems padengtiems variniams vamzdžiams, taip pat plonasieniams, Ø 10–18 мм.
- Nerūdijančio plieno vamzdžiai, presuojamųjų jungčių sistemų dengti anglinio plieno vamzdžiai Ø 12–18 мм.
- Presuojamųjų jungčių sistemų anglinio plieno vamzdžiai Ø 12–22 мм.
- Didelio tikslumo minkštiems vamzdžiams Ø 10–20 мм.
- Elektros instaliacijos vamzdžiams DIN EN 50086 Ø 16–20 мм.
- Daugiasluoksniams vamzdžiams Ø 14–32 мм.

Maksimalus lenkimo kampas 180°

Garantinės sąlygos žiūrėti REMS Curvo garantines sąlygas.

lav **Pirms pieņemšanas ekspluatācijā izlasiet un ievērojiet REMS Curvo drošības norādījumus!**

⚠ UZMANĪBU

Veicot lielāku cauruļu liekšanu ar REMS Sinus uzmanieties, lai stāvoklis būtu stabils un drošs. Iespējama caurules lūzuma gadījumā pretestība pēkšņi samazinās. Negadījumu risks!

Lietošana atbilstoši noteiktajam mērķim**⚠ BRĪDINĀJUMS**

REMS Sinus ir paredzēts aukstai cauruļu locīšanai ar vilkšanu līdz 180°. Jebkuri citi lietošanas veidi uzskatāmi par neatbilstošiem noteiktajam mērķim un tāpēc ir nepieļaujami.

Piegādes apjoms

Roku locīšanas iekārtu, tapa, locīšanas segmenti un slīdelementi atbilstoši pasūtītajam komplektam, REMS locīšanas aerosols, lietošanas instrukcija, lokšņu tērauda kaste.

Preču numuri

REMS Sinus	154000
REMS locīšanas aerosols, 400 ml	140120
Tapa	582036
Lokšņu tērauda kaste (REMS Sinus)	154160
REMS CleanM	140119
Locīšanas segmenti un slīdelementi	skatīt 3. attēlu

Izmēri G × P × A	735 × 155 × 140 мм (28,9" × 6,1" × 5,5")
Svars	4,9 kg (10,8 lb)

Darba zona

Profesionālas aukstas liekšanas gaitā nedrīkst rasties ieplaisījumi vai ieloces. Cauruļu kvalitātes un izmēri, kas neatbilst šai prasībai, nav piemēroti liekšanai ar REMS Sinus.

- Mīkstas, cietas un puscietas kapara caurules, arī plānsienu, Ø 10–22 мм, Ø $\frac{3}{8}$ – $\frac{1}{2}$ ".
- Mīkstas izolētas kapara caurules, arī plānsienu, Ø 10–18 мм.
- Nerūsējošā tērauda caurules, apvalkotas C-tērauda caurules presēšanas fittingu sistēmām Ø 12–18 мм.
- C-tērauda caurules presēšanas fittingu sistēmām ar diametru 12–22 мм.
- Mīkstas precīzijas tērauda caurules ar diametru 10–20 мм.
- Elektromontāžas caurules DIN EN 50086 Ø 16–20 мм.
- Daudzslāņu caurules Ø 14–32 мм.

Maksimālais liekuma leņķis 180°

Garantijas noteikumus skatieties REMS Curvo.

est **Enne seadme kasutuselevõtmist lugeda ja järgida REMS Curvo ohutusnõudeid!**

⚠ TÄHELEPANU

Suuremate torude painutamisel REMS Sinusega jälgida, et toetuspind oleks kindel. Võimalikul toru murdumisel vallandub silmapilkselt tagasilöögi jõud. Tööõnnetuse oht!

Otstarbekohane kasutamine**⚠ HOIATUS**

REMS Sinus on mõeldud torude külm-tõmbepainutamiseks kuni 180°. Mis tahes muul otstarbel kasutamise ei ole sihipärane ega seega ka lubatud.

Tarnekomplekt

Käsi-torupainutaja, polt, painutussegmentid ja liugurid vastavalt tellitud komplektile, REMSi painutusaerosool, kasutusjuhend, terasplekk-kast.

Artiklumberid

REMS Sinus	154000
REMSi painutusaerosool, 400 ml	140120
Polt	582036
Terasplekk-kast (REMS Sinus)	154160
REMS CleanM	140119
Painutussegmentid ja liugurid	vt jn 3

Mõõtmep p × l × k	735 × 155 × 140 мм (28,9" × 6,1" × 5,5")
Kaal	4,9 kg (10,8 lb)

Kasutusala

Professionaalsel külmpainutusel ei tohi esineda pragusid ega volte. Torude kvaliteet ja mõõtmep peavad võimaldama REMS Sinusega töötlemisel kvaliteetse tulemuse.

- Kõvad-, poolkõvad-, pehmed vasktorud, ka õhukeseseinalised, Ø 10–22 мм, Ø $\frac{3}{8}$ – $\frac{1}{2}$ ".
- Pehmed kattega vasktorud, ka õhukeseseinalised, Ø 10–18 мм.
- Roostevabad terastorud, manteldatud süsinikerastorud pressistu-süsteemiga Ø 12–18 мм.
- Süsinikerastorud pressistu-süsteemiga Ø 12–22 мм.
- Pehmed täppisterastorud Ø 10–20 мм.
- Kaablikaitsetorud DIN EN 50086 Ø 16–20 мм.
- Komposiititorud Ø 14–32 мм.

Maksimaalne painutusnurk 180°

Tootja garantii vt. REMS Curvo.

deu	Betrieb im Schraubstock
eng	Operation with vice
fra	Fonctionnement dans l'étau
ita	Funzionamento nella morsa
spa	Manejo con tornillo de banco
nld	Werking in bankschroef
swe	Arbete i skruvståd
nno	Brúk i skrustikke
dan	Opspændt i skruestik
fin	Käyttö ruuvipenkissä
por	Trabalhando com um torno
pol	Gięcie przy pomocy imadła
ces	Provoz ve svěráku
slk	Prevádzka vo zveráku
hun	Munkavégzés satuban
hrv	Savijač za škripca
slv	Uporaba v primežu
ron	Lucrul cu menghina
rus	Использование в тисках
ell	Λειτουργία στη μέγγενη
tur	Mengene ile çalışma
bul	Използване на менгеме
lit	Eksplotavimas spaustuve
lav	Lietošana skrūvspīlēs
est	Töötamine tööpingile kinnitatud seadmega

pol	Korpus urządzenia gnącego pewnie zamocować w imadle, a jego oś ustawić w pozycji wyjściowej.
ces	Pohon ohýbačky upněte bezpečně do svěráku a vřeteno nastavte do výchozí polohy.
slk	Ohýbací náhon bezpečne do zveráka zachytiť, trň nastaviť do východzej polohy.
hun	A hajlítót biztonságosan fogjuk be a satuba és az orsót állítsuk kiindulóhelyzetbe.
hrv	Pogonski sklop savijača sigurno pritegnuti u škripac, te vreteno postaviti u početni položaj.
slv	Aparat dobro vrnite in postavite vreteno v izhodiščni položaj.
ron	Prindeti ferm în menghină dispozitivul și aduceți axul pătrat în poziția de start.
rus	Надёжно зажать привод в тисках и привести шпиндель в исходную позицию.
ell	Σφίξτε σταθερά το μηχανισμό κίνησης του κουρμπαδόρου στη μέγγενη και φέρτε την άτρακτο στην αρχική της θέση.
tur	Bükme tertibatını mengenede sağlam bir biçimde sıkıştırınız ve milini başlangıç konumuna getiriniz.
bul	Здраво затегнете задвижващия механизъм на огъващото приспособление в менгемето и придвижете вретеното в стартова позиция.
lit	Saugiai spaustuve suspauskite lenkimo pavara ir nustatykite suklij į pradinę padėtį.
lav	Droši iespīlējiet liekšanas piedziņas mehānismu skrūvspīlēs un uzstādiēt galveno vārpstu sākumstāvoklī.
est	Torupainutusseade fikseerida kindlalt tööpingile ja spindel tuua algasendis.

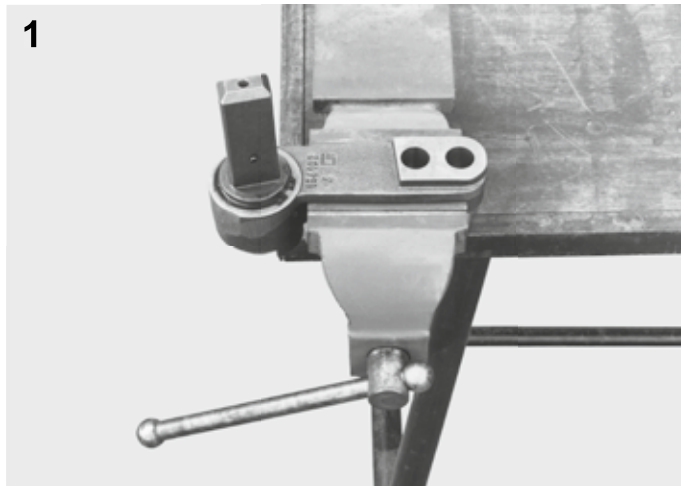

deu	Biegerantrieb in Schraubstock sicher spannen und Spindel in Ausgangsstellung bringen.
eng	Securely clamp bender drive in vice and move spindle in starting position.
fra	Serrer solidement le mécanisme d'entraînement dans un étai et mettre la broche dans la position initiale.
ita	Fissare in modo sicuro l'unità curvante nella morsa e portare il mandrino nella posizione di partenza.
spa	Fijar chasis de curvadora al tornillo y colocar mango en posición de salida.
nld	Buigaandrijving in bankschroef veilig spannen en spindel in uitgangspositie brengen.
swe	Spänn fast böckningsverket i skruvståd och placera spindeln i startläge.
nno	Spenn bøyerens drivmekanisme trygt fast i skrustikken og sett spindelen i utgangsstilling.
dan	Indspænd grundværktøjet sikkert i skruestik og bring værktøjet i udgangsstilling.
fin	Aseta taivuttimen runko ruuvipenkkiin ja siirrä pystyakseli alkuasentoonsa.
por	Fixe seguramente a unidade de dobragem no torno e coloque o veio na posição de arranque.

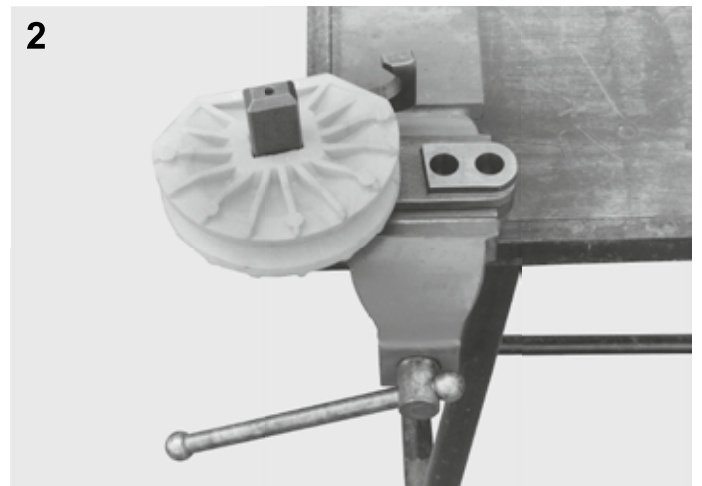

deu	Gewähltes Biegesegment auf Spindel aufstecken.
eng	Insert selected bending former into the spindle.
fra	Emboîter la forme de cintrage choisie sur la broche.
ita	Inserire nel mandrino la matrice scelta.
spa	Colocar horma sobre el enganche.
nld	Gekozen buigsegment plaatsen op de spindel.
swe	För på den valda böckningsschablonen på spindeln.
nno	Sett det valgte bøyesegmentet på spindelen.
dan	Placer valgte bukkematrice på værktøjet.
fin	Asenna taivutuslesti pystyakseliin.
por	Coloque a matriz seleccionada no veio.
pol	Odpowiedni segment gnący nasunąć na oś.
ces	Na vřeteno nasadte zvolený ohýbací segment.
slk	Zvolený ohýbací segment nasunúť na trň.
hun	Helyezzük fel a kívánt hajlítószegmenst az orsóra.
hrv	Odobrani segment za savijanje nataknuti na vreteno.
slv	Na vreteno nataknite izbrani upogibalni segment.
ron	Introduceți formatorul necesar în ax.
rus	Насадить выбранный сегмент гибки на шпиндель.
ell	Τοποθετήστε την επιλεγμένη καλίμπρα κάμψης πάνω στην άτρακτο.
tur	Seçmiş olduğunuz bükme kalibnı milin üzerine takınız.
bul	Поставете избрания огъващ сегмент във вретеното.
lit	Parinktą lenkimo segmentą uždėkite ant suklio.
lav	Uzspriediet izvēlēto liekšanas segmentu uz galvenās vārpstas.
est	Sobiv painutussegment spindlile asetada.

3

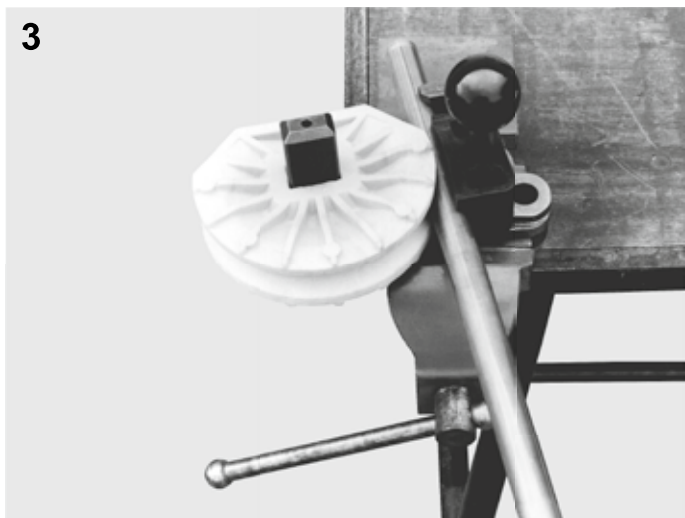

- deu** Rohr in das Biegesegment einführen und leicht in Biegeut eindrücken. Gewähltes Gleitstück an Rohr anlegen, Steckbolzen stecken.
- eng** Put the pipe into the bending former and push slightly into the groove. Fit selected back former onto the pipe, lock with insert bolt.
- fra** Amener le tube en position dans la forme de cintrage et presser le tube dans la gorge de cintrage. Mettre la pièce coulissante contre le tube, positionner la goupille de fixation.
- ita** Inserire il tubo nella matrice e premerlo leggermente nell'incastro di curvatura. Avvicinare la contromatrice scelta al tubo, infilare il perno ad innesto.
- spa** Introducir tubo en la horma de curvar y enganchar ligeramente en gancho de curvar. Colocar al tubo la pieza deslizante elegida. Introducir el pomo de sujeción.
- nld** Buis in buigsegment plaatsen en licht in het buigsegment drukken. Gekozen glijstuk tegen de buis aanleggen, steekpen insteken.
- swe** För in røret i bockningsschablonen och tryck in det lätt i bockningsspåret. Läg an det valda glidstycket och säkra med insticksbulten.
- nno** Før røret inn i bøyesegmentet og trykk det litt inn i bøyesporet. Legg det valgte glidestykket inntil røret, sett inn sokkelpinnen.
- dan** Indfør røret i bukkematrixen og tryk det let ind i bukkesporet. Læg respektivt modhold an mod røret og istik låsebolten.
- fin** Aseta putki taivutuslestiin ja työnnä putkea hieman ohjaimen yli. Asenna liukukappale ja lukitse se lukituspuultilla.
- por** Coloque o tubo na matriz e empurre o mesmo ligeiramente para a ranhura. Aplique a peça deslizante seleccionada no tubo e feche com a cavilha de inserção.
- pol** Wprowadzić rurę w segment gnący i wcisnąć ją lekko w rowek. Złożyć odpowiedni segment dociskowy i zablokować go bolcem.
- ces** Trubku vsuňte do ohýbacího segmentu a lehce zatlačte do ohýbací drážky. Na trubku dejte zvolené smýkadlo, zasuňte nástrčný čep.
- slk** Rúru zaviesť do ohýbacieho segmentu a ľahko do ohýbacej drážky zatlačiť. Zvolený jazdec priložiť na rúru, nasunúť násuvný čap.
- hun** A csövet helyezzük a hajlítószegmensbe és enyhén nyomjuk be a horonyba. Helyezzük a csőre a súkségés ellendarabot és tegyük be a reteszeltűskét.
- hrv** Cijev uvesti u segment za savijanje i lagano ju utisnuti u žleb. Odabrani klizni komad prileći uz cijev, te postaviti utični svornjak.
- slv** Vstavite cev v segment in ga lahno pritisnite v žleb. Na cev nastavite izbrani drsnik s pomočjo vtičnega sornika.
- ron** Pozitionati teava în formator si împingeti-o ușor în canal. Cuplati contrapiesa pe exteriorul teavii si blocați cu boltul.
- rus** Установить трубу в сегменте и слегка вдавить её в радиус сегмента, вставить палец-упор.
- ell** Περάστε το σωλήνα στην καλίμπρα κάμψης και σπρώξτε τον ελαφρά μέσα στο αυλάκι κάμψης. Τοποθετήστε τον επιλεγμένο οδηγό ολίσθησης στο σωλήνα και περάστε τον πείρο.
- tur** Boruyu bükme kalibrinin içine sokunuz ve hafifçe bükme yuvasının içine doğru itiniz. Seçmiş olduğunuz kaydırma parçasını borunun üzerinde konumlandırınız ve sabitleştirme pimini takınız.
- bul** Поставете тръбата в огъващия сегмент и бутнете леко, за да влезе в радиуса на сегмента. Поставете избрания плъзгащ елемент на тръбата и го блокирайте с помощта на опорния болт.
- lit** Įstatykite vamzdį į lenkimo segmentą ir atsargiai įspauskite jį į lenkimo griovelį, įstatykite atraminį kaištį.
- lav** Ievadiet cauruli liekšanas segmentā un viegli iespiediet liekšanas gropē. Pielieciet izvēlēto slīdēšanas elementu pie caurules, ielieciet galvskrūves.
- est** Toru asetada painutussegmenti ja suruda kergelt raadiusesse. Sobiv survek-lots ja kinnituspolt paigaldada.

4

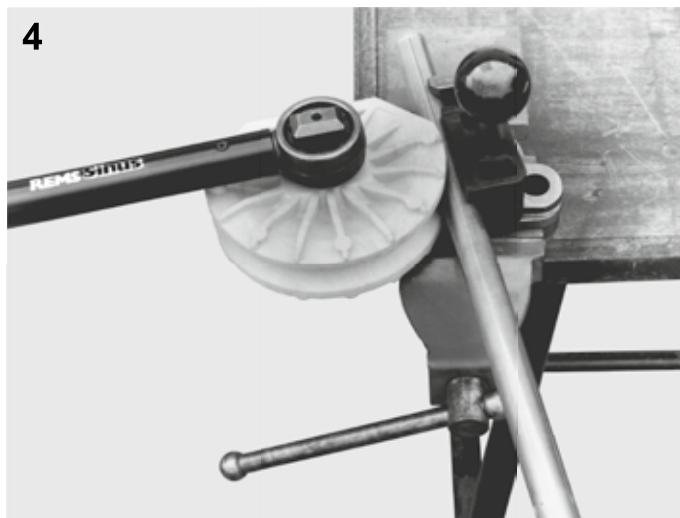

- deu** Hebel mit 4-Kant-Aufnahme in geeigneter Position auf Spindel stecken.
- eng** Put lever with square seat into the spindle in a proper position.
- fra** Positionner le levier de manoeuvre avec trou quadrangulaire en bonne position sur la broche.
- ita** Inserire la leva con l'attacco quadrato in posizione adeguata sul mandrino.
- spa** Colocar mango de cuatro cantos sobre el chasis en la posición adecuada.
- nld** Hendel met 4-kant-opname in geschikte positie op de spindel plaatsen.
- swe** Sätt på hävarm med fyrkants-fattning på spindeln i rätt position.
- nno** Sett spaken med 4-kant-feste på spindelen i egnet posisjon.
- dan** Håndtag med 4-kant til påstikning sættes i egnet position på grundværktøjet.
- fin** Aseta vipu pystyakseliin sopivaan asentoon.
- por** Coloque a alavanca com encaixe quadrado no veio, na posição apropriada.
- pol** Dźwignię z gniazdem czterokątnym nasunąć na oś w dogodnej pozycji.
- ces** Na vřeteno ve vhodné poloze nasadte páku se čtyřhranným unášečem.
- slk** Páku so 4 hranným tŕňom nasunúť do vhodnej polohy na vreteno.
- hun** A négylapfejű kart helyezzük fel az orsóra a megfelelő helyzetben.
- hrv** Ručku sa 4-kutnim prihvatom nataknuti na vreteno u odgovarajućem položaju.
- slv** Na vreteno nataknite ročico z 4-kotnim nastavkom.
- ron** Montați levierul cu priză pătrată pe ax, într-o poziție convenabilă.
- rus** Насадить рычаг с 4-ех гранным принятием в удобной позиции на шпindelъ.
- ell** Τοποθετήστε το μοχλό με την υποδοχή ορθογωνικής διατομής (καρέ) σε κατάλληλη θέση πάνω στην άτρακτο.
- tur** Dörtgen tahrik ucu bulunan manivelayı uygun konumda milin üzerine takınız.
- bul** Поставете лост с правоъгълно гнездо във вретеното в удобна позиция.
- lit** Ant suklio tinkamai uždėkite svirtį su keturbriaune anga.
- lav** Svīru ar četršķautņu saspiedējierīci izvietoiet uz galvenās vārpstas piemērotā pozīcijā.
- est** Heebel nelinurksele fiksaatorile kinnitada spindlil sobivasse positsiooni.

5



- deu** Hebel gegen Uhrzeigersinn drehen bis gewünschter Biegewinkel erreicht.
- eng** Turn lever anticlockwise until the required bending angle has been reached.
- fra** Tourner le levier vers la gauche jusqu'à obtention de l'angle de cintrage souhaité.
- ita** Girare la leva in senso antiorario fino a raggiungere l'angolo di curvatura desiderato.
- spa** Mover mango en dirección contraria al reloj hasta alcanzar ángulo de curvado deseado.
- nld** Hendel tegen de klok in draaien totdat gewenste buighoek bereikt is.
- swe** Vrid hävvarmen motsols tills önskad bockningsvinkel har erhållits.
- nno** Drei spaken mot urviserens retning til ønsket bøyevinkel er nådd.
- dan** Drej håndtag mod ur-retningen indtil ønskede bukkevinkel er nået.
- fin** Väännä vipua vastapäivään, kunnes sopiva kulma on valmis.
- por** Após completar a curvatura, rode ligeiramente a alavanca para trás.
- pol** Obracać dźwignię w kierunku przeciwnym do wskazówek zegara, do momentu osiągnięcia właściwego kąta ugięcia.
- ces** Pákou otáčejte proti směru hodinových ručiček tak dlouho, dokud není dosaženo požadovaného úhlu ohybu.
- slk** Pákou otáčajte v protismere hodinových ručičiek, kým sa dosiahne žiadany ohybový uhol.
- hun** Fordítsuk el a kart az óramutató járásával megegyező irányban a szükséges hajlítási szög eléréséig.
- hrv** Ručku zakrenuti u smjeru suprotno od kazaljke na satu dok se ne postigne željeni kut savijanja.
- slv** Ročico vrtite v nasprotni smeri urinega kazalca, dokler ne dosežete želenega loka.
- ron** Rotiți levierul anti-orar pînă ce atingeți unghiul de îndoire necesar.
- rus** Повернуть рычаг против часовой стрелки до достижения угла сгиба.
- ell** Περιστρέψτε το μοχλό ενάντια στη φορά των δεικτών του ρολογιού, ώσπου να επιτευχθεί η επιθυμητή γωνία κάμψης.
- tur** Manivelayı istenilen bükme açısına ulaşılan dek saat istikametinin aksi yönünde çeviriniz.
- bul** Завъртете лоста в посока обратна на часовниковата стрелка, докато достигнете желания ъгъл на огъване.
- lit** Sukite svirtį prieš laikrodžio rodyklę tol, kol pasieksite pageidaujamą lenkimo kampą.
- lav** Pagrieziet sviru pretēji pulksteņa rādītāja virzienam, līdz ir sasniegts vajadzīgais liekšanas leņķis.
- est** Heebliit keerata vastupäeva, kuni on sobiv nurk painutatud.

- deu** Nach Fertigstellung des Bogens Hebel wenig zurückdrehen, Steckbolzen ziehen, Gleitstück abnehmen, Bogen aus Biegesegment entnehmen.
- eng** After completion of bend, turn the lever a little backwards, pull insert bolt, remove back former, take out bend from former.
- fra** Après achèvement du cintrage, tourner le levier légèrement en arrière, ôter la goupille de fixation, retirer la pièce coulissante et le coude de la forme de cintrage.
- ita** Terminata la curvatura girare un po' indietro la leva, estrarre il perno ad innesto, togliere la contromatrice, estrarre la curvatura dalla matrice.
- spa** Después de terminar el curvado hacer retroceder levemente el mango, sacar el pomo de sujeción, retirar pieza deslizando, quitar tubo curvado de la horma.
- nld** Nadat de bocht gemaakt is de hendel iets terugdraaien, glijstuk afnemen, bocht verwijderen uit het buigsegment.
- swe** När bockningen är färdig, dra tillbaka hävvarmen en aning, dra ut insticksbulten, ta av glidstycket och avlägsna bågen från schablonen.
- nno** Etter ferdigstillelse av bøyen skal spaken dreies litt tilbake, sokkelpinnen trekkes ut, glidestykket tas av og bøyen tas ut av bøyesegmentet.
- dan** Efter at røret er bukket til ønsket vinkel, drej håndtaget tilbage, træk låsebolten ud, tag modholdet af og fjern røret fra nukkematricen.
- fin** Kun kaari on valmis, väännä vipua hieman takaisinpäin myötäpäivään, vedä lukituspultista, poista liukukappale, ota taivutettu putki pois taivutuslestistä.
- por** Após completar a curvatura, rode ligeiramente a alavanca para trás, retire a cavilha, remova a peça deslizando e retire a curvatura da matriz.
- pol** Po wykonaniu gięcia cofnąć lekko dźwignię, usunąć bolec, odjąć segment dociskowy i wyjąć ugiętą rurę z segmentu gnącego.
- ces** Po zhotovení oblouku pákou otočte kousek zpět, vytáhněte nástrčný čep, vyjměte smýkadlo, oblouk vytáhněte z ohýbacího segmentu.
- slk** Po vyhotovení oblúka. Páku málo vrátiť, čap vytiahnuť, jazdec vytiahnuť, oblúk z ohýbacieho segmentu vytiahnuť.
- hun** Az ív elkészítése után fordítsuk kissé vissza a kart, húzzuk ki a reteszeltűskét, vegyük ki az ellendarabot és vegyük ki az ívet a hajlítószegmensből.
- hrv** Nakon postizanja luka ručku malo zakrenuti unatrag, izvuci utični svornjak, skinuti klizni komad, te luk izvaditi iz segmenta za savijanje.
- slv** Ročico vrtite v nasprotni smeri urinega kazalca, dokler ne dosežete želenega loka.
- ron** După terminarea îndoirii, dati levierul puțin înapoi, trageți afară boltul, scoateți contrapiesa, scoateți formatorul.
- rus** По окончании изготовления дуги, повернуть рычаг немного назад, вытащить палец-упор, снять элемент скольжения, вытащить дугу.
- ell** Περιστρέψτε το μοχλό ενάντια στη φορά των δεικτών του ρολογιού, ώσπου να επιτευχθεί η επιθυμητή γωνία κάμψης.
- tur** Bükme işlemini tamamladıktan sonra, manivelayı bir az geriye doğru çeviriniz, sabitleştirme pimini yerinden sökünüz, kaydırma parçasını yerinden alınız ve bükülmüş olan boruyu bükme kalibından dışarıya çıkartınız.
- bul** След завършването на огъването завъртете лоста малко назад, извадете опорния болт, свалете плъзгащия елемент, махнете дъгата от сегмента.
- lit** Užbaigę lanko lenkimą, pasukite svirtį šiek tiek atgal, ištraukite atraminį pirštą, nuimkite slankiklį ir iš lenkimo segmento ištraukite lanką.
- lav** Kad izliekums ir gatavs, nedaudz pagrieziet sviru apakā, izvelciet galvskrūves, noņemiet slīdēšanas elementu, izņemiet izliekumu no liekšanas segmenta.
- est** Lõpetanud painutamise, keerata heebel veidi tagasi, surveklots ja kinnituspolt eemaldada. Toru painutussegmendist ära võtta.

deu	Betrieb als 2-Hand-Bieger:
eng	Operation as 2-hand-bender:
fra	Fonctionnement en cintreuse bi-manuelle:
ita	Funzionamento con 2 curvatubi portatili:
spa	Manejo como curvadora con dos mangos:
nld	Werking als 2-hands-buiger:
swe	Funktion tvåhands-bockning:
nno	Bruk som 2-hånds-bøyer:
dan	Som 2-hånds rørbukker:
fin	Käyttö kahdella vivulla:
por	Operando como curvadora de 2 mãos:
pol	Gięcie w dwóch rękach:
ces	Provoz jako dvouruční ohýbačka:
slk	Prevádzka ako dvojručný ohýbač:
hun	Használat mint kétkezes hajlító:
hrv	Savijač za rad dvjema rukama:
slv	Uporaba kot dvoročni upogibalec:
ron	Lucrul cu două mâini:
rus	Гибка двумя руками:
ell	Λειτουργία ως κourμπάδορος 2 χεριών:
tur	2 elleri bükme aparatı biçiminde kullanımı:
bul	Функциониране като огъваща преса с две рамена:
lit	Lenkimas dviem rankomis:
lav	Lietošana kā 2 roku liekšanas ierīci:
est	Painutamine kahe käega:



deu	Zusatzhebel in Biegerantrieb einschrauben, dann wie Bild 2–5 beschrieben fortfahren.
eng	Screw additional lever into the bender drive, then continue as described in fig. 2–5.
fra	Visser le levier supplémentaire à l'entraînement de cintrage et poursuivre comme sur la figure 2–5.
ita	Avvitare la leva supplementare nell'unità curvante e quindi continuare come descritto in fig. 2–5.
spa	Enroscar la palanca adicional en el accionador curvador, proceder a continuación como se describe en la figura 2–5.
nld	Extra hendel in buigeraandrijving schroeven, dan verder gaan zoals in fig. 2–5 beschreven.
swe	Skruva i den extra spaken i bockdrivningen och fortsätt på det sätt som beskrivs i Bild 2–5.
nno	Skru ekstra spak inn i rørbøyerens drivverk, fortsett deretter som beskrevet på bilde 2–5.
dan	Ekstra arm skrues ind i bukkerdrev, herefter fortsættes som beskrevet i Fig. 2–5.
fin	Ruuvaa lisävipu taivuttimeen ja jatka kuten kuvassa 2–5 on kuvattu.
por	Apertar a alavanca adicional no acionamento da curvadora, em seguida, prosseguir tal como descrito na figura 2–5.
pol	Wkręcić w napęd giętarki dodatkową dźwignię, a następnie postępować zgodnie z opisem rysunków 2–5.
ces	Našroubujte do pohonu ohýbačky přídatnou páku, pak pokračujte podle obrázků 2–5.
slk	Naskrutkujte do pohonu ohýbačky prídavnú páku, potom pokračujte podľa obrázkov 2–5.
hun	Csavarozza rá a kiegészítő fogantyút a meghajtásra, majd a 2–5 ábrán látható módon járjon el.
hrv	Uvijte dodatnu polugu u pogon savijala pa nastavite kako je opisano na slikama 2–5.
slv	Pri upogibalnem obratovanju privijte dodatni ročaj, nato nadaljujte, kot je opisano na slikah 2–5.
ron	Înșurubați maneta suplimentară în unitatea de antrenare, apoi continuați operația conform figurilor 2–5.
rus	Ввинтить дополнительный рычаг в привод гибки, затем продолжить как показано нарис. 2–5.
ell	Βιδώστε τον πρόσθετο μοχλό στη μετάδοση κίνησης της μηχανής και συνεχίστε όπως περιγράφεται στις Εικ. 2–5.
tur	Ek kolu bükme aparatına takın, ardından Şekil 2–5'te tarif edildiği gibi devam edin.
bul	Завийте допълнителния лост в задвижващия механизъм на машината, след това продължете както е описано на фигура 2–5.
lit	Į lenkimo pavara įsukti papildomą svirtį, tada tęsti, kaip aprašyta 2–5 pav.
lav	Locīšanas piedziņā ieskrūvējiet papildus sviru, pēc tam turpiniet, kā aprakstīts 2.–5. attēlā.
est	Keerake lisahoob painutaja ajamisse, seejärel jätkake nagu kirjeldatud joonistel 2–5.







deu EG-Konformitätserklärung

Wir erklären in alleiniger Verantwortung, dass das unter „Technische Daten“ beschriebene Produkt mit den unten aufgeführten Normen gemäß den Bestimmungen der Richtlinie 2006/42/EG, 2014/30/EU übereinstimmt.

eng EC Declaration of Conformity

We declare under our sole responsibility that the product described under „Technical Data“ is in conformity with the standards below mentioned following the provisions of Directives 2006/42/EC, 2014/30/EU.

fra Déclaration de conformité CE

Nous déclarons, de notre seule responsabilité, que le produit décrit au chapitre « Caractéristiques techniques » est conforme aux normes citées ci-dessous, conformément aux dispositions des directives 2006/42/EC, 2014/30/EU.

ita Dichiarazione di conformità CE

Dichiariamo sotto la nostra esclusiva responsabilità che il prodotto descritto in "Dati tecnici" è conforme alle norme indicate secondo le disposizioni delle direttive 2006/42/EC, 2014/30/EU.

spa Declaración de conformidad CE

Declaramos bajo responsabilidad única, que el producto descrito en el apartado "Datos técnicos" satisface las normas abajo mencionadas conforme a las disposiciones de las directivas 2006/42/EC, 2014/30/EU.

nld EG-conformiteitsverklaring

Wij verklaren op eigen verantwoordelijkheid dat het onder 'Technische gegevens' beschreven product in overeenstemming is met onderstaande normen volgens de bepalingen van de richtlijnen 2006/42/EC, 2014/30/EU.

swe EG-försäkran om överensstämmelse

Vi förklarar på eget ansvar att produkten som beskrivs under "Tekniska data" överensstämmer med nedanstående standarder i enlighet med bestämmelserna i direktiv 2006/42/EC, 2014/30/EU

nno EF-samsvarserklæring

Vi erklærer på eget eneansvar at det produktet som er beskrevet under „Tekniske data“ er i samsvar med de nedenfor oppførte standardene i henhold til bestemmelsene i direktivene 2006/42/EC, 2014/30/EU.

dan EF-overensstemmelsesattest

Vi erklærer på eget ansvar, at det under "Tekniske data" beskrevne produkt opfylder de nedenfor angivne standarder iht. bestemmelserne fra direktiverne 2006/42/EC, 2014/30/EU.

fin EY-vaatimustenmukaisuusvakuutus

Vakuutamme yksin vastuullisina, että kohdassa "Tekniset tiedot" kuvattu tuote on alla mainituissa direktiiveissä 2006/42/EC, 2014/30/EU määrättyjen standardien vaatimusten mukainen.

por Declaração de Conformidade CE

Declaramos sobre a nossa única responsabilidade que o produto descrito em "Dados técnicos" corresponde com as normas designadas em baixo de acordo com as disposições da Directiva 2006/42/EC, 2014/30/EU.

pol Deklaracja zgodności WE

Niniejszym oświadczamy z pełną odpowiedzialnością, iż produkt opisany w rozdziale „Dane techniczne” odpowiada wymienionym niżej normom zgodnie z postanowieniami dyrektyw 2006/42/EC, 2014/30/EU.

ces EU-prohlášení o shodě

Prohlašujeme s výhradní odpovědností, že v bodě „Technické údaje“ popsáný výrobek odpovídá níže uvedeným normám dle ustanovení směrnic 2006/42/EC, 2014/30/EU.

slk EU-prehlásenie o zhode

Prehlasujeme s výhradnou zodpovednosťou, že v bode „Technické údaje“ popísaný výrobok zodpovedá nižšie uvedeným normám podľa ustanovení smerníc 2006/42/EC, 2014/30/EU.

hun EU-megfelelősségi nyilatkozat

Kizárólagos felelősséggel kijelentjük, hogy a „Tehnikai adatok” pontban említett termék megfelel, ahogy azt a rendelkezések is előírják a követendő szabványoknak 2006/42/EC, 2014/30/EU.

hrv Izjava o skladnosti EZ

Pod punom odgovornošću izjavljujemo da proizvod opisan u poglavlju "Tehnički podaci" odgovara dolje navedenim normama skladno direktivama 2006/42/EC, 2014/30/EU.

slv Izjava o skladnosti ES

Izjavljamo pod izključno odgovornostjo, da je izdelek, ki je opisan v poglavju "Tehnični podatki", skladen s spodaj navedenimi standardi v skladu z določili direktiv 2006/42/EC, 2014/30/EU.

ron Declarație de conformitate CE

Declaram pe proprie răspundere, că produsul descris la "Date tehnice" corespunde standardelor de mai jos, în conformitate cu prevederile Directivelor europene 2006/42/EC, 2014/30/EU.

rus Совместимость по EG

Мы заявляем под единоличную ответственность, что описанное в разделе „Технические данные“ изделие соответствует приведенным ниже стандартам согласно положениям Директив 2006/42/EC, 2014/30/EU.

ell Δήλωση συμμόρφωσης EK

Δια της παρούσης και με πλήρη ευθύνη δηλώνουμε ότι το προϊόν που περιγράφεται στα "Τεχνικά χαρακτηριστικά" συμφωνεί με τα κάτωθι πρότυπα, σύμφωνα με τους κανονισμούς των Οδηγιών 2006/42/EC, 2014/30/EU.

tur AB Uygunluk Beyanı

"Teknik Veriler" başlığı altında tarif edilen ürünün 2006/42/EC, 2014/30/EU sayılı direktif hükümleri uyarınca aşağıda yer alan normlara uygun olduğunu, sorumluluğu tarafımıza ait olmak üzere beyan ederiz.

bul Декларация за съответствие на ЕО

Със следното декларираме под собствена отговорност, че описаният в „Технически характеристики“ продукти съответства на посочените по-долу стандарти съгласно разпоредбите на директивите 2006/42/EC, 2014/30/EU.

lit EB atitikties deklaracija

Mes atsakingai pareiškiame, kad skyruije „Techniniai duomenys“ aprašytas gaminyso atitinka toliau išvardytus standartus pagal 2006/42/EC, 2014/30/EU direktyvų nuostatas.

lav ES atbilstības deklarācija

Ar visu atbildību apliecinām, ka "Tehnikajos datos" aprakstītais produkts atbilst norādītajām normām atbilstoši direktīvu 2006/42/EC, 2014/30/EU prasībām.

est EÜ vastavusdeklaratsioon

Kinnitame ainuvastutajana, et „tehniliste andmete“ all kirjeldatud toode on kooskõlas allpool toodud normidega vastavalt direktiivide 2006/42/EC, 2014/30/EU sätetele.

EN 55014-1:2006 + A1:2009 + A2:2011, EN 55014-2:2015, EN 60745-1:2009 + A11:2010, EN 61000-3-2:2014, EN 61000-3-3:2013, EN 62233:2008.